

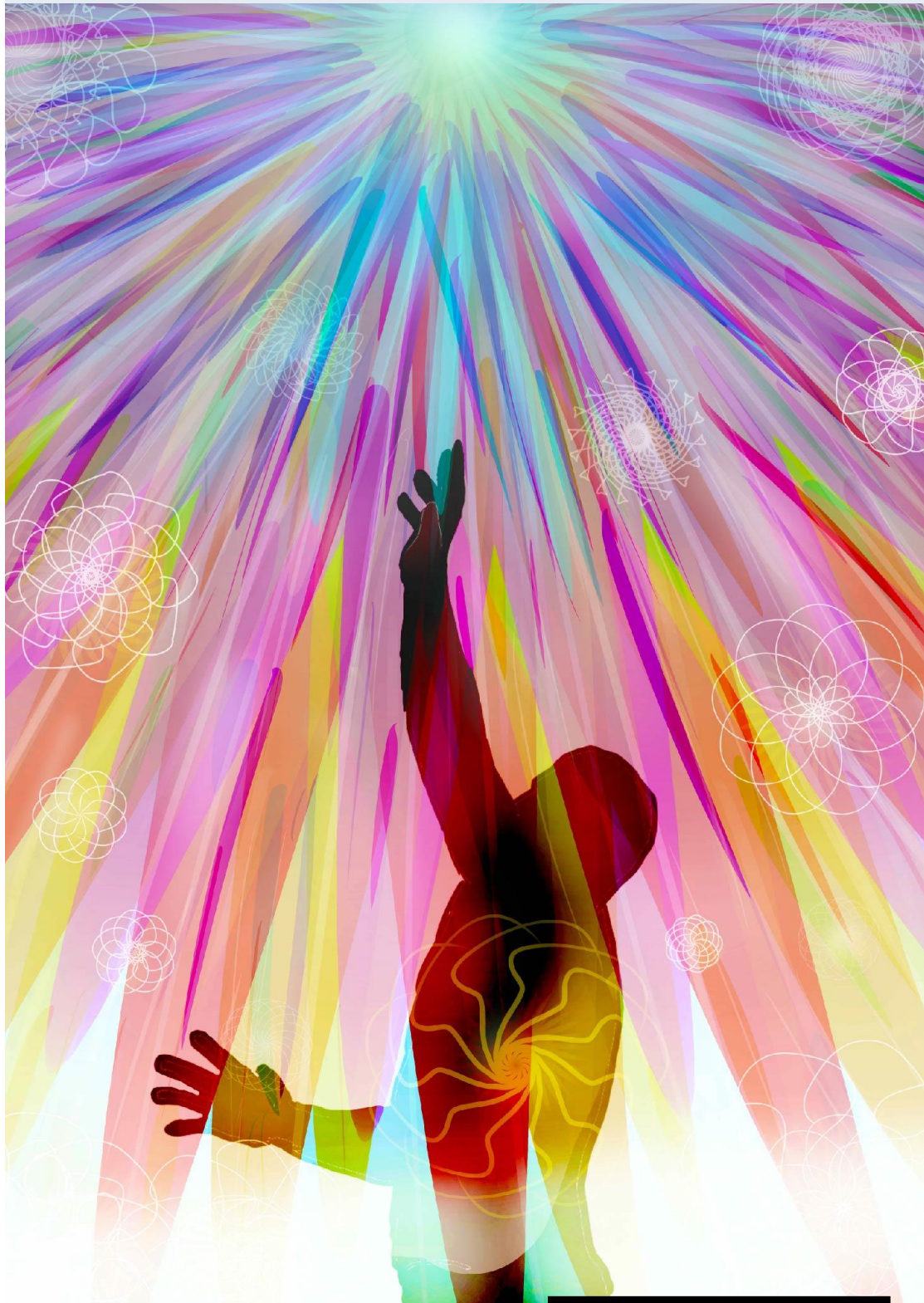

第90回全国高等学校卓球選手権大会

# 卓球競技大会

令和3年度全国高等学校総合体育大会



記録報告書

走り北信越の大地もとへ北信越の大会へ

## 輝け君の汗と涙 北信越総体 2021

期 日：2021年8月12日(土) ~ 8月17日(火)

競技会場：富山市総合体育館



©Inter High

【主催】(公財)全国高等学校体育連盟 (公財)日本卓球協会 富山県 富山県教育委員会 富山市 富山市教育委員会

【共催】読売新聞社

【後援】スポーツ庁 (公財)日本スポーツ協会 NHK (公財)富山県体育協会 (公財)富山市体育協会

【主管】(公財)全国高等学校体育連盟卓球専門部 富山県高等学校体育連盟 富山県卓球協会

## 高体連マーク



このマークは「若い力とわざと明朗な精神」を象徴するもので高体連のシンボルマークとされています。真紅の色彩は「高い理想」と「希望に燃える若人の情熱」の象徴であり、このマークを構成している3つの「K」は次のドイツ語の頭文字をとったものです。

KRAFT  
「力」

KUNST  
「技」

KLARHEIT  
「明朗な精神」

## 大会愛称

### 輝け君の汗と涙 北信越総体 2021

選手が一生懸命に頑張っ流した汗と、その後に流す涙で、感動を与えてくれる総体のイメージが光輝かしく感じたので、この言葉にしました。

福井県立福井商業高等学校 <sup>よしかわ</sup> 吉川 <sup>まひろ</sup> 真優

## 大会スローガン



スローガン揮毫作品（縦書き）

福井県立武生高等学校 <sup>たなべ</sup> 田邊 <sup>りょう</sup> 涼

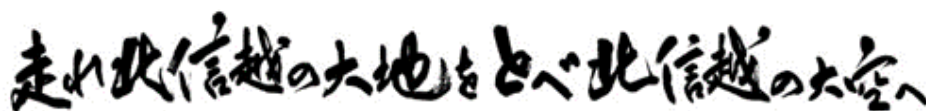

スローガン揮毫作品（横書き）

福井県立福井商業高等学校 <sup>こばやし</sup> 小林 <sup>まゆ</sup> 舞結

出場選手たちに、北信越の地で思う存分、試合を行ってほしいので、躍動感のあるスローガンにしました。

富山県立高岡工芸高等学校 <sup>よしだ</sup> 吉田 <sup>ゆき</sup> 有希

## シンボルマーク



ベースの形を三角形にすることで、一つの頂点へ手を伸ばす選手たちを表しています。また、顔の位置はさらに上の舞台（オリンピック）を意識させるように配置しました。配色は各県の県旗からとりました。

石川県立工業高等学校 <sup>てらだ</sup> 寺田 <sup>さき</sup> 早希

## 総合ポスター図案



勝利＝光として、その光を掴もうと必死に手を伸ばしている様子を描きました。周りにある花のようなものは人の心を表現しました。

福井工業大学附属福井高等学校 <sup>こなか</sup> 小中 <sup>じゅら</sup> 朱良

〔在籍(校)は応募当時〕

令和3年度全国高等学校総合体育大会 卓球競技大会  
第90回全国高等学校卓球選手権大会 記録報告書

目 次

1 あいさつ

令和3年度全国高等学校総合体育大会  
富山県実行委員会 会長  
富山県高等学校体育連盟 会長

今堀 俊彦

令和3年度全国高等学校相互体育大会  
富山県実行委員会卓球委員会 委員長  
富山県高等学校体育連盟卓球専門部 部長

島谷 達雄

2 記録写真集

3 式典次第

4 大会日程表

5 試合記録

男子学校対抗・女子学校対抗

男子ダブルス・女子ダブルス

男子シングルス・女子シングルス

6 上位対戦記録

男子学校対抗・女子学校対抗

男子ダブルス・女子ダブルス

男子シングルス・女子シングルス

7 第90回全国高等学校卓球選手権大会ランキング

8 四国総体2022





## あ い さ つ

令和3年度全国高等学校総合体育大会  
富山県実行委員会  
富山県高等学校体育連盟  
会長 今堀俊彦

令和3年度全国高等学校総合体育大会「輝け君の汗と涙 北信越総体2021」は「走れ北信越の大地をとべ 北信越の大空へ」のスローガンのもと、福井県を主会場に北信越5県と和歌山県で2年ぶりに開催されました。コロナ禍による無観客開催など多くの制約を抱えながらも、開催までご尽力いただいた関係のみなさまに深く敬意を表します。

本県においても8月8日からバドミントン競技大会を皮切りに、卓球、ホッケー、空手道の4競技大会を、各競技開催市町をはじめの関係機関のご協力のもと、無事に開催することができました。

今回のインターハイは、コロナ禍での開催となったことから、感染防止対策の徹底が必須となり、今まで以上に開催準備や大会運営が大変な大会だったと思います。このような中でも、準備にあたっては、感染防止のために様々な事態を想定した詳細なマニュアルを作り、大会当日においては健康チェックや会場の消毒などできる限りの対策をとって運営していただきました。大会に携わる多くの方々の努力のおかげで、コロナ感染に係る大きな問題もなく大会を終えることができました。また、台風8号の影響で、ホッケー競技においては、急遽日程変更をせざるを得なくなりましたが、特に大きな混乱もなく最後まで整然と大会を実施することができました。関係各位の迅速かつ臨機応変な対応に改めて頭が下がります。

富山県選手団の活躍としては、地元開催となった女子ホッケーの3連覇をはじめ水泳飛込・競泳、弓道、フェンシング、バドミントン、相撲、アーチェリーなど、多くの競技で健闘してくれました。選手諸君の活躍が、コロナ禍で混沌とした社会を生きる多くの人々に勇気と元氣、夢と感動を与えてくれたことと確信しています。

また、令和2年度に高校生活動推進委員会が設立されて以来、県内高校生による大会を支える活動が積極的に行われました。大会100日前イベントの実施、各会場を彩る装飾用草花の育成、おもてなし情報冊子の発行、各競技会場での運営補助員など、大会成功に向けて貢献してくれました。その献身的な姿と物事を押し進めていく高校生のパワーには、大きな感動を覚えました。出場選手だけでなく、インターハイを支え盛り上げてくれた生徒諸君の頑張りをご指導いただいた先生方や各競技委員会の皆様方に心から感謝申し上げます。

コロナ禍においてもしっかりと大会を運営し、スポーツの力を実感できたことは、今後の各種大会の実施に向けて大きな自信となるとともに、高校スポーツ発展のためにも大きな意味があったのではないかと思います。本県においても今回の成果を受け継いで、本県の高校スポーツの振興につなげていきたいと考えております。

終わりに、本大会の開催にあたり、ご尽力いただきました関係の皆様方に改めて感謝申し上げますとともに、一日も早くコロナ禍が収束して日常を取り戻し、高校生が思い切り体育・スポーツ活動に打ち込むことができるようになることを願い、また、全国高等学校総合体育大会の一層の発展と高校生スポーツの健全な推進を祈念いたしまして、あいさつといたします。



## あ い さ つ

富山県高等学校体育連盟卓球専門部  
部長 島谷 達雄

全国各地から多くの選手、監督、役員の皆様をお迎えして、「走れ北信越の大地を とべ北信越の大空へ」の大会スローガンのもと、平成3年8月12日から17日にかけて富山県富山市の富山市総合体育館で開催されました、令和3年度全国高等学校総合体育大会卓球競技大会・第90回全国高等学校卓球選手権大会は、高校スポーツの国内最高峰の大会にふさわしく、数多くの成果と感動を残し、成功裏に終了することができました。

これもひとえに、大会期間中はもとより、長期間に渡り、準備の段階から運営にご尽力いただきました皆様方の力強いご支援とご協力の賜物と厚く御礼申し上げます。

全国各地の厳しい予選を見事勝ち抜かれ本大会に出場された選手の皆さん、皆さんの高校生らしい爽やかな、そして、真摯に、全力でプレーする姿は、私たちに元気と大きな感動を与えてくれました。また、新たな出会いや仲間と育んだ時間は、皆さんにとって貴重な経験となり、思い出深いものになったと思います。選手の皆さんには、今後も精進を重ねられ、日本や世界の檜舞台で活躍されることを強く願っています。

今大会は、昨年来より続く新型コロナウイルスが依然猛威を振るう中での開催となり、そうした状況下において、大会開催にあたっては、度重なる検討と関係機関等との調整を図り、徹底した感染防止対策を講じ準備・運営に努めました。大会役員や補助役員として活躍してくれた高校生諸君の努力、また、無観客や応援の自粛など様々な制約に対してご理解とご協力をいただいた参加選手や指導者の方々のおかげで、全試合を予定通り終えたこと、そして卓球を愛する高校生の成長の場を提供できたことがなによりの喜びです。また、今大会の経験は、来年度の愛媛大会にも必ずや活かされるものと思っています。

結びに、本大会の開催にあたりご尽力を賜りました関係の皆様、そして、素晴らしい戦いを見せてくれた全国の選手の皆さん、また、日頃から選手を励まし、サポートしてこられた顧問の先生方や保護者の皆様など、大会を支えて下さったすべての方々に心から感謝申し上げます。そして、次年度開催されます愛媛大会の一層のご盛會を祈念申し上げ、挨拶とさせていただきます。





走れ! 信越の大地! 心! 北信越の大会

# 諸会議

全国評議員会、監督会議

8月12日(木)

サンフォルテ







# 開会式・表彰式

8月12日(木)  
富山市総合体育館



会場：富山市総合体育館



司会：南砺福野高校放送局



宗片 信一（競技運営委員長）



初田 泰宏（大会副委員長）



岡田 聡（富山市長代理）



田畑 裕明（富山県卓球協会会長）



走れ! 突破の大地! とびこめ! 突破の大会!



歓迎の言葉：片原 里奈（富山中部高校）



選手宣誓：赤尾 晟大朗（富山商業高校）

細川 菜結（高岡龍谷高校）



連続・通算出場校表彰

代表：四天王寺高校



90周年記念功労者表彰

役員表彰・監督表彰







走れ! 飛び越え! 大地の心! 北信越の大会

# 競技

8月13日(金)～

8月17日(火)

富山市総合体育館







走れ! 信越の大地! 心! 北信越の大会







走れ! 飛び越え! 大地の心! 北信越の大会

# 大会風景

富山市総合体育館

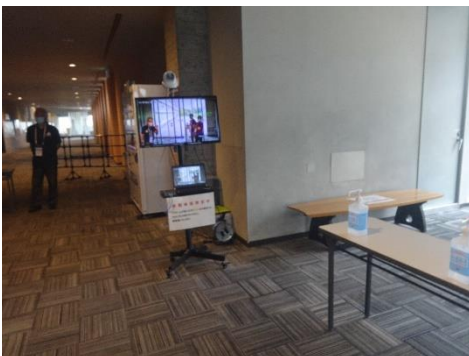
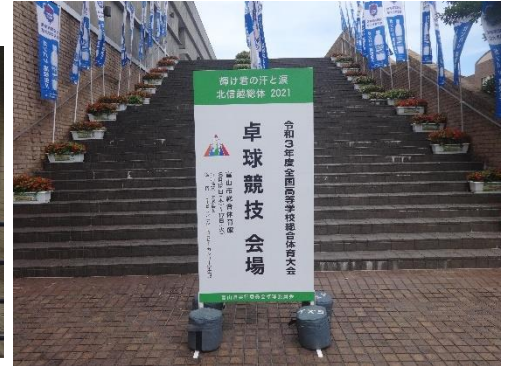
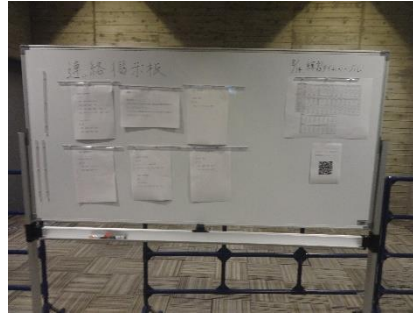





走れ! 飛び越え! 大地の心! 北信越の大会







走れ! 飛び越え! 大地の心! 心! 飛び越え! 大会

# 表彰

富山市総合体育館



# 式典次第

## 1 開会式

期 日 : 令和3年8月12日(木) 開式16:00～

会 場 : 富山市総合体育館「第1アリーナ」

選手集合完了 15:45 ※参加は学校対抗出場校から代表者1名

(1)開式通告

(2)開会宣言 競技運営委員長 宗 片 信 一

(3)国歌傾聴

(4)前々年度優勝校・準優勝校、優勝者紹介

(5)挨拶 (公財)全国高等学校体育連盟卓球専門部 後 藤 泰 之

(6)歓迎のことば 富山市長 藤 井 裕 久

富山県卓球協会会長 田 畑 裕 明

富山中部高等学校 生徒代表 片 原 里 菜

(7)選手宣誓 富山商業高等学校 赤 尾 晟大朗

高岡龍谷高等学校 細 川 菜 結

(8)閉式通告

(9)表彰 連続・通算出場校

90周年記念功労者(役員表彰・監督表彰)

(10)終了

## 2 表彰式

(1)種目、期日及び場所

学校対抗

5位表彰	8月14日(土)	準々決勝終了後随時	「簡易表彰所」
3位表彰	8月15日(日)	準決勝終了後随時	「簡易表彰所」
1位、2位表彰	8月16日(月)	競技終了後	「第1アリーナ」

ダブルス

5位表彰	8月15日(日)	準々決勝終了後随時	「簡易表彰所」
3位表彰	8月15日(日)	準決勝終了後随時	「簡易表彰所」
1位、2位表彰	8月15日(日)	競技終了後	「第1アリーナ」

シングルス

5位表彰	8月17日(火)	準々決勝終了後随時	「簡易表彰所」
3位表彰	8月17日(火)	準決勝終了後随時	「簡易表彰所」
1位、2位表彰	8月17日(火)	決勝終了後	「簡易表彰所」

## 3 閉会式

実施せず



# 大会日程

	第1日目 8月12日(木)	第2日目 8月13日(金)	第3日目 8月14日(土)	第4日目 8月15日(日)	第5日目 8月16日(月)	第6日目 8月17日(火)			
8	全国理事会 (研修室)	8:00 練習(本会場)	8:00 練習(本会場)	8:00 練習(本会場)	8:00 練習(本会場)	8:00 練習(本会場)			
		8:40	8:40	8:40	8:40	8:40			
9		GT 1回戦	9:00 BD	9:00 GT 3回戦	9:00 GT 準決勝	9:00 BS 1回戦	9:00 GS 2・3回戦	9:00 BS 準々決勝	GS 準々決勝
10			1・2・3 回戦		GT3位表彰 (簡易表彰所)			BS・GS 5位表彰 (簡易表彰所)	
11		BT 1回戦	換気	11:00 BT 準決勝	11:00 GS 1回戦	BS 2・3回戦	10:00 BS 準決勝	GS 準決勝	BS・GS3位表彰
12	全国評議員会 (サンフォルテ)		12:00 BT 3回戦	GD 1・2・3 回戦	BT3位表彰 (簡易表彰所)		13:00 GS4回戦	11:00 BS 決勝	GS 決勝
13	監督会議 (サンフォルテ)	GT 2回戦	換気	BD 4回戦	GD 4回戦	13:30 BS4回戦			
30			13:00	換気	BD 準々決勝	GD 準々決勝	13:30 GS5回戦	13:30 BS5回戦	
14			換気	BD・GD5位表彰式 (簡易表彰所)	換気				
15		BT 2回戦	14:30 GT 準々決勝	14:30 BT 準々決勝	BD・GD3位表彰				
			14:30	14:30	BD 決勝	GD 決勝	14:30 GT 決勝	14:30 BT 決勝	
16	開会式 (第1アリーナ)			BD・GD 1,2位表彰式 (第1アリーナ)		BT・GT 1,2位表彰式 (第1アリーナ)			《摘要》 B: 男子 G: 女子 T: 学校対抗 D: ダブルス S: シングルス
17			BT・GT 5位表彰式 (簡易表彰所)						

男子学校对抗

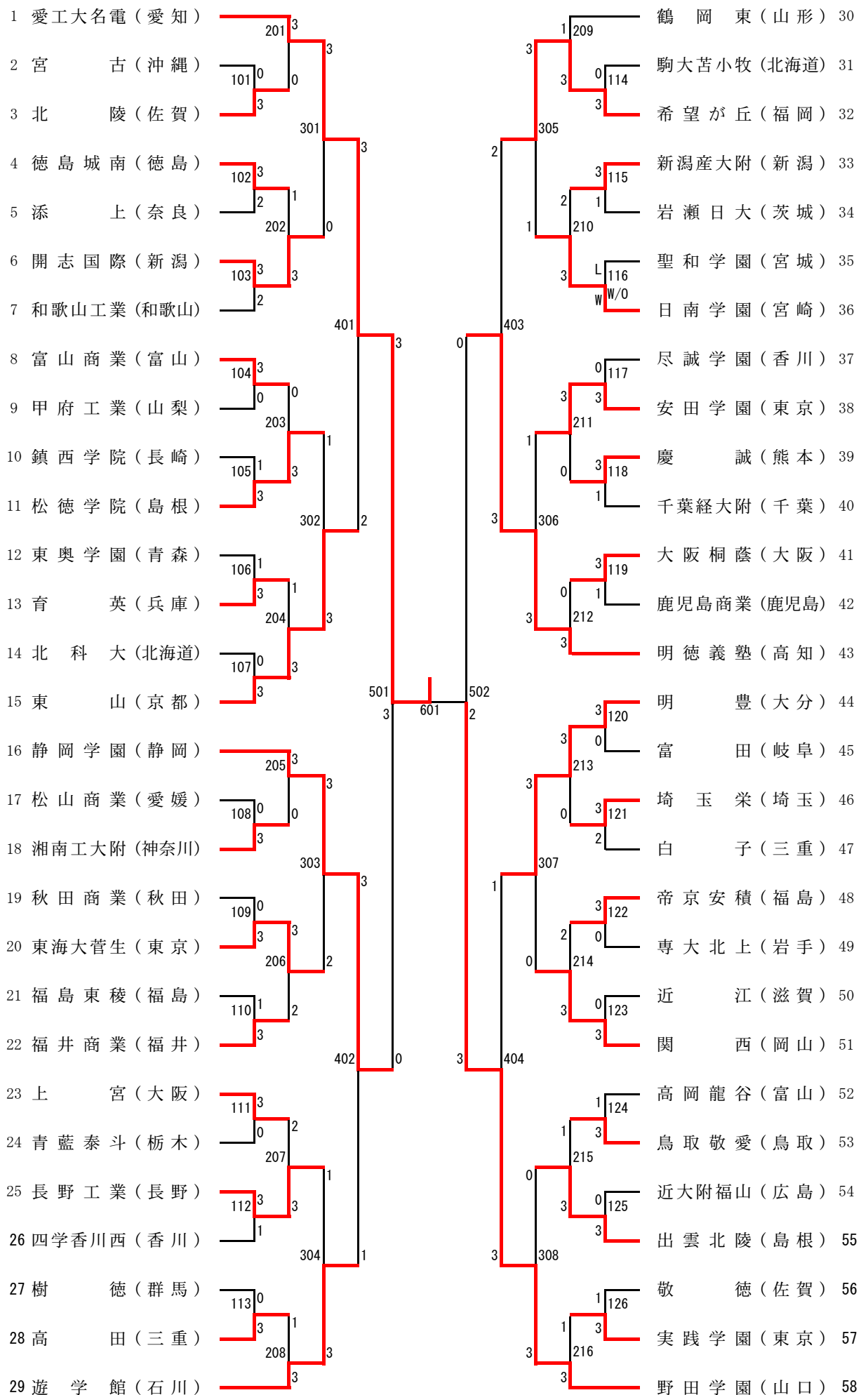



女子学校对抗

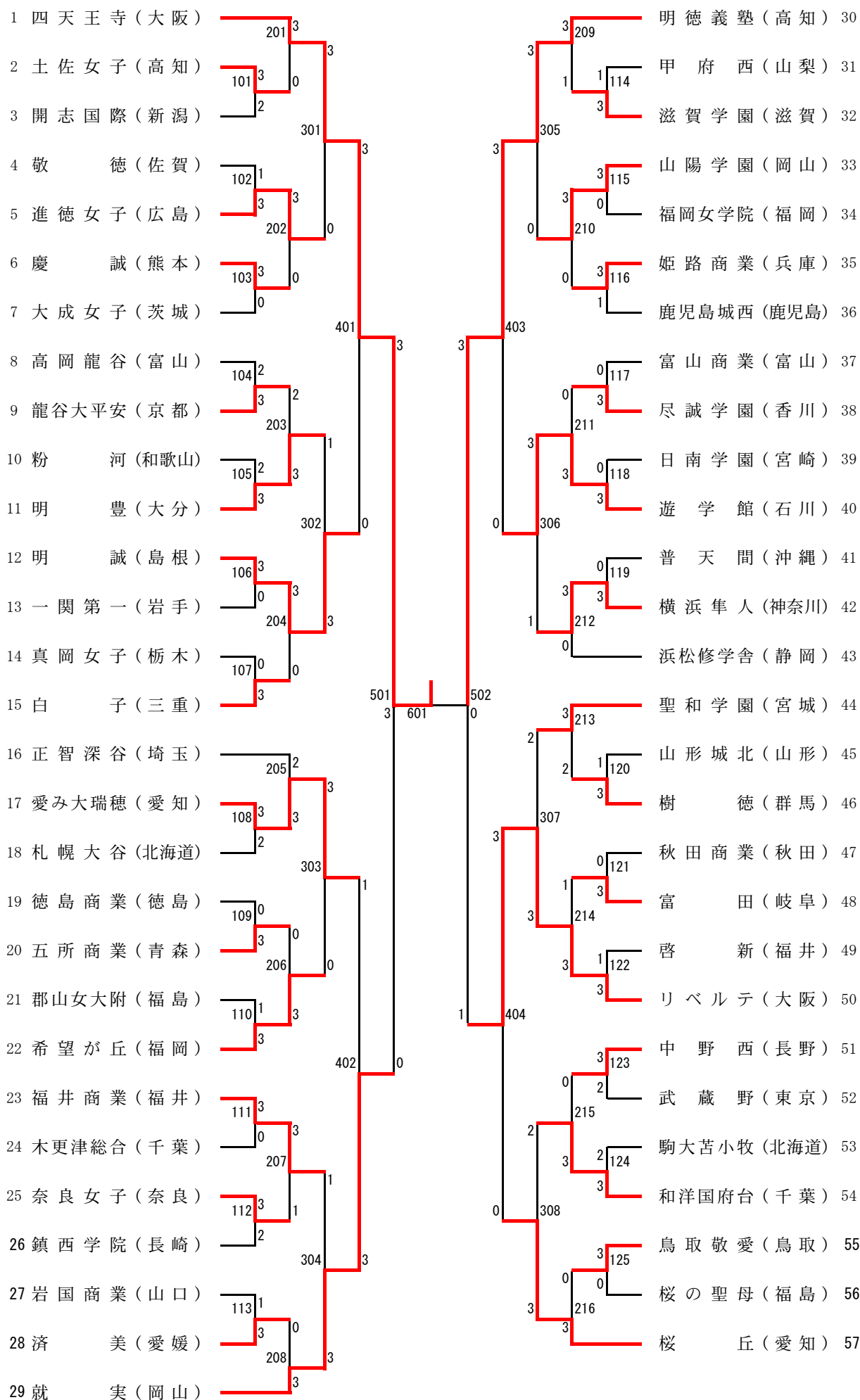

男子ダブルス(1)

1	篠塚大登 3 (愛工大名電・愛知)	星優真 3 (東山・京都)	28
2	矢代光 2 (埼玉栄・埼玉)	門脇康太 3 (明豊・大分)	29
3	虻川大翔 2 (弘前実業・青森)	住友祐介 3 (徳島城南・徳島)	30
4	大柴野佑真 2 (遊学館・石川)	中野友貴 3 (広島商業・広島)	31
5	平良充 3 (南風原・沖縄)	赤尾晟大朗 3 (富山商業・富山)	32
6	金子颯真 3 (添上・奈良)	杉山勝大 2 (埼玉栄・埼玉)	33
7	麦進琳 3 (学館浦安・千葉)	葛板西啓功 3 (静岡学園・静岡)	34
8	真木孝啓 3 (鎮西学院・長崎)	岩永宗久 3 (帝京安積・福島)	35
9	戒野達希 1 (松山商業・愛媛)	志村倫也 3 (甲府工業・山梨)	36
10	島村怜和 3 (湘南工大附・神奈川)	和田晃典 3 (滝川第二・兵庫)	37
11	大久保洗 3 (北科大・北海道)	山本淳史 2 (出雲北陵・島根)	38
12	高山水大和 3 (新庄東・山形)	宮城青空 2 (日南学園・宮崎)	39
13	三木隼斗 1 (野田学園・山口)	山本煌翔 2 (三浦学苑・神奈川)	40
14	藤元駿 1 (明德義塾・高知)	中萩原煌和 1 (愛工大名電・愛知)	41
15	佐山寛大 3 (新潟産大附・新潟)	高橋翔太 3 (秋田商業・秋田)	42
16	田村優星 2 (大阪桐蔭・大阪)	奥田将史 2 (新宮・和歌山)	43
17	前川祐輝 3 (富田・岐阜)	濱田佳基 3 (慶誠・熊本)	44
18	坪松征 2 (明秀日立・茨城)	長壁俊弥 3 (沼田・群馬)	45
19	永嶋健誠 3 (敬徳・佐賀)	南寺谷健太 3 (福井商業・福井)	46
20	屋敷大隆 3 (専大北上・岩手)	道廣晴貴 2 (希望が丘・福岡)	47
21	岩戸佑樹 3 (白子・三重)	吉田圭佑 3 (尽誠学園・香川)	48
22	橋口大翔 3 (鹿児島工業・鹿児島)	大池俊魁 2 (長野工業・長野)	49
23	廣田遼太郎 3 (安田学園・東京)	伊藤陽翔 2 (古川学園・宮城)	50
24	高嶋蓮 3 (鳥取敬愛・鳥取)	妻鹿暉 3 (近江・滋賀)	51
25	神郡元希 3 (青藍泰斗・栃木)	山本真嵩 2 (関西・岡山)	52
26	東川芽生 2 (高岡龍谷・富山)	剣持将作 3 (実践学園・東京)	53
27	谷本凌 3 (育英・兵庫)		



男子ダブルス(2)

54	濱田一輝 3 吉山僚一 2	(愛工大名電・愛知)	3	田原翔太 3 木塚陽斗 1	(明豊・大分)	81
55	浦田歩武 2 田中哲聖 2	(開智・和歌山)	217 122 0 0	佐藤祥太 3 原愛生斗 3	(福島東稜・福島)	82
56	趙子正 ③ 松田愛樹 2	(日南学園・宮崎)	3	高野紘希 2 石川遥大 1	(実践学園・東京)	83
57	渡邊丈 3 片見拓翔 2	(山形工業・山形)	123 1 2	田口義仁 3 島村大観 3	(関西・岡山)	84
58	大久保樹 2 岡愉一 2	(作新学院・栃木)	3 2 218 1	馬場野拓海 3 吉田雄飛 3	(高岡龍谷・富山)	85
59	吉本豊 2 横部叶愛 1	(明德義塾・高知)	124 3 3	三好臨平 3 小原欽大 2	(松山北・愛媛)	86
60	今泉蓮 3 加藤翔 3	(野田学園・山口)	1 405	藤原大輝 3 原村康人 3	(大阪桐蔭・大阪)	87
61	原田春輝 3 竹谷義信 2	(希望が丘・福岡)	2 3	山下剛史 3 前出陸杜 2	(高田・三重)	88
62	鈴木笙 3 田中京太郎 2	(静岡学園・静岡)	219 3 3 125 0 0	鍋島典斗 3 小口悠斗 2	(岩瀬日大・茨城)	89
63	関友喜 2 龍崎東申 2	(開志国際・新潟)	310 1	齋木侑京 3 金佐康佑 2	(帝塚山・奈良)	90
64	猪狩葵 2 日向亮人 2	(聖和学園・宮城)	126 0 0	原杉浦大和 2 武川司紗 3	(出雲北陵・島根)	91
65	加藤誠惟 3 高柳陽斗 2	(樹徳・群馬)	w/o w 0 2 220 3	井村駿介 2 磯拓夢 2	(希望が丘・福岡)	93
66	中田泰成 3 辻井聡一 2	(上宮・大阪)	3	鈴木生吹喜 3 藤田遼也 3	(東奥学園・青森)	94
67	三浦裕大 3 管琉乃介 2	(遊学館・石川)	503 3	佐藤星矢 3 信田旺介 3	(北科大・北海道)	95
68	端野天斗 2 吉野一 1	(近大附福山・広島)	221 3 0 127 0 0	青山貴洋 2 高橋慶太 1	(育英・兵庫)	96
69	松下直樹 1 谷優一 1	(学館浦安・千葉)	311 1	古庄光佑 2 下村周平 1	(敬徳・佐賀)	97
70	有馬大翔 3 祝迫幸星 3	(鹿児島商業・鹿児島)	128 2 3	兼島幸祐 3 牧志侑武 2	(宮古・沖縄)	98
71	菊池玲亮 3 佐藤海翔 3	(湘南工大附・神奈川)	3 3 222 0 0	西原沢祐太 3 原田敦生 3	(長野工業・長野)	99
72	堀田健政 2 吹原航介 2	(近江・滋賀)	129 3 0	狩野耕助 3 小暮桜介 3	(埼玉栄・埼玉)	100
73	佐藤聖 2 高橋諒太 2	(秋田商業・秋田)	1 406	坂東泰和 1 西村步 1	(四学香川西・香川)	101
74	原大翼 3 人見航希 3	(東山・京都)	130 3 3	八島大地 3 八馬稜大 3	(日本航空・山梨)	102
75	加藤匠仁 3 式部悠仁 1	(富山商業・富山)	0 3 223 0 0	大津快翔 3 長川佳右 3	(専大北上・岩手)	103
76	仁木快 3 石田真人 3	(徳島城南・徳島)	131 0 0	芝原巧斗 1 八色遥斗 1	(鎮西学院・長崎)	104
77	名古屋幸希 3 荒井正明 2	(駒大苫小牧・北海道)	3 312	林滉裕 3 山本祥吾 2	(福井商業・福井)	105
78	寺本幸生 3 小松直輝 3	(開新・熊本)	132 3 0	前田陸大 2 西村天翔 2	(鳥取敬愛・鳥取)	106
79	近藤駿真 3 小林楓 3	(清凌・岐阜)	2 0 224 1	岡野俊介 3 鈴木颯 2	(愛工大名電・愛知)	107
80	伊藤礼博 3 中川泰雅 3	(安田学園・東京)	3			

男子ダブルス(決勝)

1	篠塚大登 3 (愛工大名電・愛知)	701	3
54	濱田一輝 3 (愛工大名電・愛知)		2



女子ダブルス(1)

1	大藤沙月 2 (四天王寺・大阪)	上田愛佳 3 (樹徳・群馬) 28
2	森口蒼生 3 (横浜隼人・神奈川)	阿久根あかり 3 (鶴岡南・山形) 29
3	長谷川未依 2 (高岡龍谷・富山)	山田遥香 3 (上越・新潟) 30
4	坂田美夢 2 (山陽学園・岡山)	永野萌衣 3 (正智深谷・埼玉) 31
5	山田綾夏 2 (敬徳・佐賀)	森田真綾 3 (鳥取敬愛・鳥取) 32
6	佐藤琴実 3 (聖和学園・宮城)	大岩綾乃 3 (済美・愛媛) 33
7	石川未華 3 (真岡女子・栃木)	友寄綾香 3 (普天間・沖縄) 34
8	番条梨沙 3 (白子・三重)	仲本七虹 3 (希望が丘・福岡) 35
9	大西華衣 3 (四学香川西・香川)	木田美佑里 3 (桜丘・愛知) 36
10	神崎桜子 3 (木更津総合・千葉)	中村光凛 2 (横浜隼人・神奈川) 37
11	近川楓華 3 (和歌山商業・和歌山)	泉田和抄 3 (遊学館・石川) 38
12	折川心彩 2 (鹿児島城西・鹿児島)	田中愛莉 2 (奈良女子・奈良) 39
13	直江蓮 3 (福井商業・福井)	木村夏希 2 (駒大苫小牧・北海道) 40
14	山下菜々美 3 (浜松修学舎・静岡)	陳ケ尾真子 3 (和洋国府台・千葉) 41
15	内山智晴 2 (明德義塾・高知)	山田真緒 2 (徳島商業・徳島) 42
16	宮本茉織 2 (東洋大姫路・兵庫)	植木七海 2 (進徳女子・広島) 43
17	浅田真奈 3 (岩国商業・山口)	遠山雅 3 (滋賀学園・滋賀) 44
18	羽田彩乃 3 (日南学園・宮崎)	徳村優衣 2 (鎮西学院・長崎) 45
19	鈴木碧衣 2 (大成女子・茨城)	熊田朋華 2 (桜の聖母・福島) 46
20	石川凜 3 (一関第一・岩手)	川渕七海 3 (高岡龍谷・富山) 47
21	佐藤瑠衣 3 (慶誠・熊本)	山崎唯愛 2 (明誠・島根) 48
22	加賀美恵奈 3 (武蔵野・東京)	黒川春香 1 (中津南・大分) 49
23	田村紗貴 3 (青森山田・青森)	武高藤花梨 3 (秋田商業・秋田) 50
24	眞木七夕佳 3 (愛み大瑞穂・愛知)	檜山美桜 3 (甲府西・山梨) 51
25	大村風葉 2 (龍谷大平安・京都)	山下姫来更 2 (姫路商業・兵庫) 52
26	谷口果帆梨 2 (希望が丘・福岡)	村松愛菜 1 (富田・岐阜) 53
27	北村麦歩 3 (中野西・長野)	

女子ダブルス(2)

54	青井 さくら 2 (明徳義塾・高知)	伊藤 藤百華 3 (希望が丘・福岡)	81
55	岡村 里音 3 (岩国商業・山口)	吉岡 舞緒 2 (済美・愛媛)	82
56	池上 千尋 3 (鹿児島女子・鹿児島)	由井 心菜 1 (白子・三重)	83
57	佐藤 帆華 3 (横浜隼人・神奈川)	大西 梅果 3 (姫路商業・兵庫)	84
58	中谷 理菜 2 (粉河・和歌山)	渡部 実優 1 (鶴岡南・山形)	85
59	上野 彩香 3 (富田・岐阜)	田村 優菜 1 (日本航空・山梨)	86
60	竹内 伶 1 (遊学館・石川)	伊藤 優鈴 3 (松商学園・長野)	87
61	香取 位圭 3 (正智深谷・埼玉)	野村 光 2 (桜丘・愛知)	88
62	細川 菜結 3 (高岡龍谷・富山)	立川 朋佳 3 (進徳女子・広島)	89
63	佐藤 なな 3 (本荘・秋田)	崎原 南歩 3 (那覇・沖縄)	90
64	山口 悠良 1 (奈良女子・奈良)	鈴木 珠乃 1 (武蔵野・東京)	91
65	中道 萌花 2 (瓊浦・長崎)	若林 怜佳 3 (滋賀学園・滋賀)	92
66	甲斐 萌夏 3 (愛み大瑞穂・愛知)	佐藤 杏香 3 (開志国際・新潟)	93
67	三村 彩華 3 (聖和学園・宮城)	買手 日菜 3 (札幌大谷・北海道)	94
68	幸地 萌香 3 (明誠・島根)	宮脇 心和子 3 (鳥取敬愛・鳥取)	95
69	岸本 彩那 3 (明石西・兵庫)	長部 心奈 2 (正智深谷・埼玉)	96
70	森影 夏都 3 (徳島商業・徳島)	小林 芽依 3 (敬徳・佐賀)	97
71	芝田 有里 2 (敦賀・福井)	小宮 沼美 3 (大成女子・茨城)	98
72	渡邊 愛梨 2 (宇都宮文星・栃木)	杉永 百々香 2 (龍谷大平安・京都)	99
73	梅木 ちとせ 2 (明豊・大分)	高橋 風咲 3 (五所商業・青森)	100
74	仲川 詩乃 3 (駒大苫小牧・北海道)	須藤 菜々子 3 (和洋国府台・千葉)	101
75	下山 鳥郁 3 (前橋商業・群馬)	伊藤 藤ころ 2 (盛岡第二・岩手)	102
76	駒山 瀬ゆめ 3 (浜松修学舎・静岡)	伊藤 藤みちる 3 (慶誠・熊本)	103
77	野口 杏奈 2 (日南学園・宮崎)	吉田 伊希 2 (南砺福野・富山)	104
78	野川 春華 1 (武蔵野・東京)	杉山 愛依 2 (浜松修学舎・静岡)	105
79	安石 齋妃南子 3 (桜の聖母・福島)	前山 美南 2 (尽誠学園・香川)	106
80	枝廣 愛 3 (就実・岡山)	菅澤 柚花里 3 (四天王寺・大阪)	107



女子ダブルス(決勝)

1	大藤沙月	横井咲桜	2	(四天王寺・大 阪)	701	3
107	菅澤柚花	中森帆南	3	(四天王寺・大 阪)	1	

男子シングルス(1)

1	篠塚大登	3	(愛工大名電・愛知)	3	谷垣佑真	3	(愛工大名電・愛知)	54
2	元木健太	3	(徳島城南・徳島)	201 101	田口雅也	2	(長野工業・長野)	55
3	小松啓也	3	(日本航空・山梨)	3	佐藤康太	2	(川越東・埼玉)	56
4	石川大翔	3	(学館浦安・千葉)	301	鍋島典	3	(岩瀬日大・茨城)	57
5	長谷部聡明	1	(帝京安積・福島)	102 2	古庄光佑	2	(敬徳・佐賀)	58
6	鍋倉大河	2	(宮崎商業・宮崎)	202	原田哲多	3	(出雲北陵・島根)	59
7	関友喜	2	(開志国際・新潟)	103 0	住友祐介	3	(徳島城南・徳島)	60
8	堀田健政	2	(近江・滋賀)	3	川村康人	3	(大阪桐蔭・大阪)	61
9	久保田新望	2	(那覇・沖縄)	0	桑本滉大	2	(日本航空・山梨)	62
10	三木隼	1	(野田学園・山口)	203 104	祝迫幸星	3	(鹿児島商業・鹿児島)	63
11	藤根大輔	3	(鶴岡東・山形)	3	西川恭平	1	(高岡龍谷・富山)	64
12	加藤誠惟	3	(樹徳・群馬)	105 1	三上俊貴	2	(帝京安積・福島)	65
13	信田旺介	3	(北科大・北海道)	3	徳田幹太	2	(野田学園・山口)	66
14	安江光博	3	(明德義塾・高知)	0	大久保洸	3	(北科大・北海道)	67
15	田中京太郎	2	(静岡学園・静岡)	501	本多渚	2	(鎮西学院・長崎)	68
16	藤本喬大	3	(育英・兵庫)	205 106	菊池玲亮	3	(湘南工大附・神奈川)	69
17	助川宏成	2	(明秀日立・茨城)	3	麦進琳	3	(学館浦安・千葉)	70
18	安藤実慶	3	(松商学園・長野)	107 2	寺下敏倫	2	(福井商業・福井)	71
19	寺本幸生	3	(開新・熊本)	3	岡崎将大	1	(東山・京都)	72
20	伊藤颯	2	(古川学園・宮城)	206 3	鈴木生吹喜	3	(東奥学園・青森)	73
21	徳重聡	3	(鹿児島工業・鹿児島)	108 0	牧志侑武	2	(宮古・沖縄)	74
22	吉田雄飛	3	(高岡龍谷・富山)	3	石田怜央	3	(米子高専・鳥取)	75
23	宮崎礼央	2	(白子・三重)	109 0	齐藤秀太	2	(明德義塾・高知)	76
24	福田奏多郎	2	(埼玉栄・埼玉)	207 110	草刈泰紀	3	(東北学院・宮城)	77
25	日高智貴	1	(大阪桐蔭・大阪)	3	妻鹿暉	3	(近江・滋賀)	78
26	佐藤卓斗	1	(出雲北陵・島根)	111 2	水藤光希	3	(東海大菅生・東京)	79
27	伊藤礼博	3	(安田学園・東京)	3	葛西啓功	3	(静岡学園・静岡)	80
28	三浦裕大	3	(遊学館・石川)	208 3	原田春輝	3	(希望が丘・福岡)	81
29	安田詢	3	(生駒・奈良)	601	園家伶都	3	(北科大・北海道)	82
30	柴田優陽	3	(由利工業・秋田)	209 112	岡野航平	3	(富田・岐阜)	83
31	大恵健人	2	(尽誠学園・香川)	3	坂蒼生	3	(四学香川西・香川)	84
32	林晃平	3	(桐蔭学園・神奈川)	113 0	井上晴貴	2	(東大寺学園・奈良)	85
33	浦川聖琉	1	(敬徳・佐賀)	210 3	原悠	3	(実践学園・東京)	86
34	深尾侑叶	3	(鳥取敬愛・鳥取)	114 0	前山宗亮	2	(富山商業・富山)	87
35	隅谷傳時郎	3	(滝川・兵庫)	3	端野天斗	2	(近大附福山・広島)	88
36	剣持将作	3	(実践学園・東京)	403	赤尾飛市朗	1	(遊学館・石川)	89
37	鳥谷部光優	1	(青森山田・青森)	2	柳沼利来	3	(専大北上・岩手)	90
38	前川祐輝	3	(富田・岐阜)	211 115	東海林聖央	2	(三浦学苑・神奈川)	91
39	木塚陽斗	1	(明豊・大分)	3	松井翔吾	2	(育英・兵庫)	92
40	加藤涉	3	(作新学院・栃木)	0	門脇康太	3	(明豊・大分)	93
41	道廣晴貴	2	(希望が丘・福岡)	116 0	前出陸杜	2	(高田・三重)	94
42	佐藤匠海	3	(東山・京都)	212 3	趙子正	3	(日南学園・宮崎)	95
43	寺屋泰輝	1	(高岡工芸・富山)	1	松本光晴	3	(樹徳・群馬)	96
44	弘海龍矢	2	(千葉経大附・千葉)	213 117	辻井聡一	2	(上宮・大阪)	97
45	島村大観	3	(関西・岡山)	3	小寺貴璃	3	(松山聖陵・愛媛)	98
46	屋敷大	3	(専大北上・岩手)	118 0	岡部愉一	2	(作新学院・栃木)	99
47	小原歙大	2	(松山北・愛媛)	3	櫻井倭	3	(鶴岡東・山形)	100
48	石橋悠	3	(和歌山商業・和歌山)	404	峯園希翔	2	(和歌山工業・和歌山)	101
49	羽賀琉晴	3	(埼玉栄・埼玉)	119 1	小唄涼平	1	(新発田・新潟)	102
50	石原匠	3	(武田・広島)	215 3	加賀健心	1	(秋田商業・秋田)	103
51	林滉裕	3	(福井商業・福井)	120 3	狩野耕助	3	(埼玉栄・埼玉)	104
52	芝原巧	1	(鎮西学院・長崎)	1	緒方敦士	2	(慶誠・熊本)	105
53	萩原啓至	1	(愛工大名電・愛知)	216 3	石橋鷹次郎	2	(関西・岡山)	106
				3	岡野俊介	3	(愛工大名電・愛知)	107



### 男子シングルス(2)

108	鈴木 颯 2 (愛工大名電・愛知)	3				3			高橋 航太郎 2 (実践学園・東京)	162
109	竹内 海人 3 (鹿児島商業・鹿児島)	233 144 2	0			3			山田 麻久里 3 (石巻工業・宮城)	163
110	中島 響太 2 (樹徳・群馬)	317							曾我 拓海 3 (松山商業・愛媛)	164
111	青山 貴洋 2 (育英・兵庫)	145 3	3			3			飯野 瑞生 1 (開志国際・新潟)	165
112	西田 有輝 1 (関西・岡山)	0 3 234	1			3			木村 優羽 2 (近江・滋賀)	166
113	山本 祥吾 2 (福井商業・福井)	146 3	0			3			濱田 佳基 3 (慶誠・熊本)	167
114	佐藤 聖 2 (秋田商業・秋田)	1				3			杉浦 大和 2 (出雲北陵・島根)	168
115	真木 孝啓 3 (鎮西学院・長崎)	3	0			3			板坂 眞生 3 (静岡学園・静岡)	169
116	武川 司紗 3 (千葉経大附・千葉)	235 147 2	0			3			中田 泰成 3 (上宮・大阪)	170
117	石田 真人 3 (徳島城南・徳島)	318	0			3			志村 倫也 3 (甲府工業・山梨)	171
118	藤原 大輝 3 (大阪桐蔭・大阪)	148 3	1			3			山 口 哲平 3 (鎮西学院・長崎)	172
119	大澤 柁 3 (平工業・福島)	1 1 236	3			3			窪 太司 3 (明秀日立・茨城)	173
120	柳澤 幹太 2 (実践学園・東京)	3	1			3			岩 永 宗久 3 (帝京安積・福島)	174
121	菅 琉乃介 2 (遊学館・石川)	505	0			3			原 大翼 3 (東山・京都)	175
122	磯村 拓夢 2 (希望が丘・福岡)	237 149 3	3			3			泉川 幸太 2 (尽誠学園・香川)	176
123	浅野 和磨 2 (仙台育英・宮城)	319	0			3			有馬 大翔 3 (鹿児島商業・鹿児島)	177
124	大越 彰人 3 (作新学院・栃木)	150 3	2			3			柴田 俊輝 3 (木更津総合・千葉)	178
125	前田 陸大 2 (鳥取敬愛・鳥取)	1 2 238	0			3			林 一瑠 1 (富田・岐阜)	179
126	金子 颯真 3 (添上・奈良)	151 0	3			3			南谷 健太 3 (福井商業・福井)	180
127	近藤 駿真 3 (清凌・岐阜)	410	1			3			江藤 牙弥 3 (北陵・佐賀)	181
128	千年 颯太 2 (北科大・北海道)	152 0	3			3			大久保 樹 2 (作新学院・栃木)	182
129	杉山 勝大 2 (埼玉栄・埼玉)	3 3 239	0			3			谷本 凌 3 (育英・兵庫)	183
130	吹原 航介 2 (近江・滋賀)	153 2	2			3			西村 天翔 2 (鳥取敬愛・鳥取)	184
131	式部 悠仁 1 (富山商業・富山)	320	3			3			山岸 馨 1 (愛工大名電・愛知)	185
132	永島 健誠 3 (敬徳・佐賀)	154 3	1			3			成川 彰 1 (高岡龍谷・富山)	186
133	宮内 結有 3 (桐蔭学園・神奈川)	1 1 240	3			3			芳賀 世蓮 3 (鶴岡東・山形)	187
134	新名 亮太 3 (明德義塾・高知)	603	3			3			田原 翔太 3 (明豊・大分)	188
135	鈴木 笙 3 (静岡学園・静岡)	702	1			3			東山 莉久 3 (学館浦安・千葉)	189
136	瀧本 亘 2 (岩瀬日大・茨城)	241 155 1	3			3			鈴木 太陽 3 (和歌山工業・和歌山)	190
137	高橋 慶太 1 (育英・兵庫)	321	0			3			飯村 悠太 2 (野田学園・山口)	191
138	豊田 彪 3 (埼玉栄・埼玉)	156 3	0			3			仁木 快 3 (徳島城南・徳島)	192
139	佐山 寛大 3 (新潟産大附・新潟)	1 0 242	0			3			大野 佑真 2 (遊学館・石川)	193
140	高橋 拓己 1 (明豊・大分)	157 0	3			3			山本 煌翔 2 (三浦学苑・神奈川)	194
141	高橋 響生 3 (鶴岡東・山形)	411	3			3			田口 義仁 3 (関西・岡山)	195
142	西沢 祐太 3 (長野工業・長野)	158 2	3			3			小笠原 宏樹 3 (白子・三重)	196
143	竹谷 義信 2 (希望が丘・福岡)	3 3 243	2			3			本村 葵 3 (宮古・沖縄)	197
144	三好 臨平 3 (松山北・愛媛)	159 3	0			3			関口 朋弥 3 (安田学園・東京)	198
145	山手 裕太 2 (近大附福山・広島)	0 3 322	3			3			太田 歩夢 3 (大曲工業・秋田)	199
146	島村 怜和 3 (湘南工大附・神奈川)	160 3	0			3			佐野 和輝 1 (大阪桐蔭・大阪)	200
147	松田 愛樹 2 (日南学園・宮崎)	0 0 244	3			3			佐藤 星矢 3 (北科大・北海道)	201
148	吉山 僚一 2 (愛工大名電・愛知)	506	3			3			溜 大河 1 (静岡学園・静岡)	202
149	芝 拓人 1 (野田学園・山口)	3	3			3			上原 新生 3 (宮崎商業・宮崎)	203
150	藤田 遼也 3 (東奥学園・青森)	245 161 2	0			3			小暮 桜介 3 (埼玉栄・埼玉)	204
151	馬場野 拓海 3 (高岡龍谷・富山)	323	1			3			三浦 紘斗 3 (専大北上・岩手)	205
152	笠井 埜衣 2 (東海大菅生・東京)	162 3	0			3			原田 敦生 3 (長野工業・長野)	206
153	田中 雅治 3 (和歌山商業・和歌山)	0 1 246	0			3			藤元 駿 1 (明德義塾・高知)	207
154	塚崎 大地 1 (慶誠・熊本)	412	2			3			齋木 侑京 3 (帝塚山・奈良)	208
155	八島 大地 3 (日本航空・山梨)	163 0	3			3			赤尾 晟大朗 3 (富山商業・富山)	209
156	大場 隆也 2 (専大北上・岩手)	3 3 247	0			3			松井 駿介 2 (希望が丘・福岡)	210
157	王 翊翔 ② (出雲北陵・島根)	164 2	1			3			高柳 陽斗 2 (樹徳・群馬)	211
158	坂東 泰和 1 (四学香川西・香川)	324	3			3			齋藤 健 1 (弘前聖愛・青森)	212
159	野原 勝太 3 (南風原・沖縄)	165 0	3			3			廣谷 洋大 3 (近大附福山・広島)	213
160	岩戸 佑樹 3 (白子・三重)	3 1 248	3			3			濱田 一輝 3 (愛工大名電・愛知)	214
161	星 優真 3 (東山・京都)	3	3			3				

男子シングルス(決勝)

54	谷垣佑真	3	(愛工大名電・愛知)	801	3
148	吉山僚一	2	(愛工大名電・愛知)	1	

女子シングルス(1)

1	横井咲桜	2	(四天王寺・大阪)	3		赤江夏星	2	(リベルテ・大阪)	54	
2	藤原愛里	3	(浜松商業・静岡)	201	3	佐藤琴実	3	(聖和学園・宮城)	55	
3	山田真緒	2	(徳島商業・徳島)	101	2	稲垣葵	1	(愛み大瑞穂・愛知)	56	
4	小沼美穂	3	(大成女子・茨城)	102	2	山田桃子	3	(前橋商業・群馬)	57	
5	仲本七虹	3	(希望が丘・福岡)	202	3	洙田麻衣	1	(尽誠学園・香川)	58	
6	直江蓮	3	(福井商業・福井)	103	2	山本結瑞	2	(高岡龍谷・富山)	59	
7	阿久根みこ	1	(聖和学園・宮城)	3	401	中道萌花	2	(瓊浦・長崎)	60	
8	青木実々	3	(慶誠・熊本)	0	3	田上小也夏	3	(鳥取敬愛・鳥取)	61	
9	坂崎愛華	1	(正智深谷・埼玉)	203	3	西牧優衣	1	(郡山女大附・福島)	62	
10	中村華子	3	(白子・三重)	104	2	王芸珏	③	(慶誠・熊本)	63	
11	土江亜依美	2	(米子高専・鳥取)	105	1	角永瑠妃	2	(富田・岐阜)	64	
12	鹿野咲希	2	(高岡龍谷・富山)	204	3	上島かりん	2	(明秀日立・茨城)	65	
13	木村夏希	2	(駒大苫小牧・北海道)	2	0	穴戸春来	2	(札幌大谷・北海道)	66	
14	甲斐萌夏	3	(愛み大瑞穂・愛知)	3	501	鈴木晶	3	(一関第一・岩手)	67	
15	佐々木美優	3	(木更津総合・千葉)	205	3	児玉彩乃	3	(開志国際・新潟)	68	
16	東川陽菜	2	(進徳女子・広島)	106	1	八ツ田光希	1	(正智深谷・埼玉)	69	
17	山下姫来	更	2	(姫路商業・兵庫)	107	3	新井和夏葉	3	(湘南工大附・神奈川)	70
18	武藤花梨	3	(秋田商業・秋田)	206	2	大槻優葉	3	(兵庫・兵庫)	71	
19	田畑明希	2	(首里東・沖縄)	108	1	有川心彩	2	(鹿児島城西・鹿児島)	72	
20	田村優菜	1	(日本航空・山梨)	3	402	森影夏都	3	(徳島商業・徳島)	73	
21	菅鈴菜	3	(済美・愛媛)	109	3	山下菜々美	3	(浜松修学舎・静岡)	74	
22	西内梨乃	3	(萩光塩・山口)	207	0	相場菜月	2	(畝傍・奈良)	75	
23	伊東明香	3	(専大北上・岩手)	110	0	平賀愛梨沙	2	(明豊・大分)	76	
24	杉田くるみ	1	(武蔵野・東京)	3	304	尼崎和奏	2	(明誠・島根)	77	
25	真田夕愛	2	(龍谷大平安・京都)	111	2	首藤成美	1	(希望が丘・福岡)	78	
26	秋吉翼	3	(明豊・大分)	3	208	坂下心優	2	(福井商業・福井)	79	
27	泉田和抄	3	(遊学館・石川)	3	601	加藤瑞穂	3	(日工大駒場・東京)	80	
28	井亜紀	2	(就実・岡山)	70	3	陳ヶ尾真子	3	(和洋国府台・千葉)	81	
29	岡部江里加	3	(富田・岐阜)	209	3	平良百喜	2	(普天間・沖縄)	82	
30	杉内りく	3	(敬徳・佐賀)	112	3	野村華那	2	(滋賀学園・滋賀)	83	
31	渡辺美乃	2	(開志国際・新潟)	0	305	佐藤怜海	3	(由利・秋田)	84	
32	小野陽詩	2	(五所商業・青森)	113	3	番条梨沙	3	(白子・三重)	85	
33	橘歩那	3	(和歌山商業・和歌山)	2	0	大西友佳	3	(進徳女子・広島)	86	
34	山崎琴音	3	(宇都宮文星・栃木)	114	1	細川菜結	3	(高岡龍谷・富山)	87	
35	池上千尋	3	(鹿児島女子・鹿児島)	3	403	大村風葉	3	(龍谷大平安・京都)	88	
36	高見友	2	(富山第一・富山)	211	2	新井莉奈	3	(青藍泰斗・栃木)	89	
37	安藤愛花	1	(四学香川西・香川)	115	2	中畑美雅	3	(青森商業・青森)	90	
38	佐藤帆華	3	(横浜隼人・神奈川)	3	306	岡田実弓	1	(山陽学園・岡山)	91	
39	山口愛世	1	(奈良女子・奈良)	116	2	横谷かいら	2	(武蔵野・東京)	92	
40	竹村和	3	(明誠・島根)	1	212	小林芽依	3	(敬徳・佐賀)	93	
41	鈴木若葉	3	(桜の聖母・福島)	3	502	横田心	3	(土佐女子・高知)	94	
42	工藤真桜	1	(進徳女子・広島)	2	213	小林りんご	2	(桜丘・愛知)	95	
43	玉山琴里	2	(葦合・兵庫)	117	3	森優菜	2	(粉河・和歌山)	96	
44	鈴木沙羅	3	(和洋国府台・千葉)	70	307	吉岡舞緒	2	(済美・愛媛)	97	
45	田中なつみ	1	(日南学園・宮崎)	118	3	竹内伶	1	(遊学館・石川)	98	
46	増田華	1	(松商学園・長野)	0	214	平野亜子	2	(甲府西・山梨)	99	
47	岡井瑞姫	3	(滋賀学園・滋賀)	1	1	韓美佳	3	(福岡女学院・福岡)	100	
48	田中梨々花	3	(武蔵野・東京)	119	1	浅田真奈	3	(岩国商業・山口)	101	
49	木田美佑里	3	(桜丘・愛知)	3	215	名村久玲愛	3	(清水国際・静岡)	102	
50	舌間あずみ	2	(鎮西学院・長崎)	120	3	羽田彩乃	3	(日南学園・宮崎)	103	
51	井上梨花	1	(前橋東・群馬)	2	308	花輪日菜	1	(山形城北・山形)	104	
52	齋藤萌果	2	(山形城北・山形)	121	1	山口美咲	2	(正智深谷・埼玉)	105	
53	青井さくら	2	(明德義塾・高知)	3	216	伊藤優鈴	3	(松商学園・長野)	106	
						菅澤柚花里	3	(四天王寺・大阪)	107	





女子シングルス(決勝)

1	横井咲桜	2 (四天王寺・大阪)	801	3
214	大藤沙月	2 (四天王寺・大阪)		2

男子学校対抗		準決勝		試合番号	501		
高校	愛工大名電 (愛知)	3	対		0	静岡学園 (静岡)	高校
	T		篠塚大登	3		11 - 8 11 - 3 11 - 4 -	
2	吉山僚一	3	11 - 6 11 - 4 7 - 11 11 - 4 -	1	葛西啓功	2	
D	篠塚大登 谷垣佑真	3	11 - 6 12 - 10 10 - 12 12 - 10 -	1	鈴木 笙 田中京太郎	D	
4	濱田一輝		- - - -		田中京太郎	4	
L	谷垣佑真		- - - -		松岡佑亮	L	

男子学校対抗		準決勝		試合番号	502		
高校	明德義塾 (高知)	0	対		3	野田学園 (山口)	高校
	T		横部叶愛	1		11 - 9 11 - 13 9 - 11 7 - 11 -	
2	新名亮太	1	16 - 18 9 - 11 11 - 5 13 - 15 -	3	三木 隼	2	
D	安江光博 藤元 駿	1	9 - 11 11 - 9 4 - 11 4 - 11 -	3	徳田幹太 芝 拓人	D	
4	安江光博		- - - -		芝 拓人	4	
L	藤元 駿		- - - -		今泉 蓮	L	

男子学校対抗		決勝		試合番号	601		
高校	愛工大名電 (愛知)	3	対		2	野田学園 (山口)	高校
	T		篠塚大登	3		10 - 12 11 - 4 9 - 11 11 - 2 11 - 6	
2	吉山僚一	3	11 - 5 11 - 4 11 - 8 - -	0	今泉 蓮	2	
D	篠塚大登 谷垣佑真	0	11 - 13 7 - 11 7 - 11 - -	3	徳田幹太 芝 拓人	D	
4	濱田一輝	2	11 - 3 9 - 11 11 - 6 8 - 11 6 - 11	3	飯村悠太	4	
L	谷垣佑真	3	11 - 8 11 - 5 11 - 4 - -	0	芝 拓人	L	



女子学校対抗		準決勝		試合番号	501	
高校	四天王寺 (大阪)	3	対	0	就実 (岡山)	高校
T	菅澤 柚花里	3	11 - 7 11 - 9 12 - 10 -	0	枝廣 愛	T
2	面田 采巳	3	11 - 7 11 - 4 11 - 4 -	0	世古 茉由加	2
D	大藤 沙月 横井 咲桜	3	11 - 3 11 - 4 11 - 2 -	0	枝廣 愛 吉井 亜紀	D
4	横井 咲桜		- - -		吉井 亜紀	4
L	大藤 沙月		- - -		本田 志穂	L

女子学校対抗		準決勝		試合番号	502	
高校	明德義塾 (高知)	3	対	1	リベルテ (大阪)	高校
T	上澤 茉央	0	10 - 12 3 - 11 11 - 13 -	3	赤江 夏星	T
2	青井 さくら	3	8 - 11 11 - 3 12 - 10 11 - 1 -	1	由本 楓羽	2
D	青井 さくら 白山 亜美	3	11 - 9 1 - 11 9 - 11 11 - 6 11 - 9	2	赤江 夏星 司 千莉	D
4	白山 亜美	3	12 - 10 13 - 11 8 - 11 11 - 8 -	1	村上 宝	4
L	上澤 依央		- - -		司 千莉	L

女子学校対抗		決勝		試合番号	601	
高校	四天王寺 (大阪)	3	対	0	明德義塾 (高知)	高校
T	横井 咲桜	3	11 - 6 9 - 11 12 - 10 11 - 4 -	1	上澤 依央	T
2	菅澤 柚花里	3	11 - 6 8 - 11 11 - 8 8 - 11 11 - 7	2	青井 さくら	2
D	大藤 沙月 横井 咲桜	3	9 - 11 11 - 8 11 - 7 12 - 10 -	1	青井 さくら 白山 亜美	D
4	大藤 沙月		- - -		白山 亜美	4
L	面田 采巳		- - -		上澤 茉央	L

<p>試合番号 501 男子ダブルス</p> <table border="0"> <tr> <td>篠塚 大登</td> <td>11 - 3</td> <td></td> <td>前川 祐輝</td> </tr> <tr> <td>谷垣 佑真</td> <td>11 - 8</td> <td>3</td> <td>林 一瑛</td> </tr> <tr> <td>愛工大名電(愛知)</td> <td>11 - 2</td> <td>0</td> <td>富田(岐阜)</td> </tr> <tr> <td></td> <td>-</td> <td></td> <td></td> </tr> </table>	篠塚 大登	11 - 3		前川 祐輝	谷垣 佑真	11 - 8	3	林 一瑛	愛工大名電(愛知)	11 - 2	0	富田(岐阜)		-			<p>試合番号 502 男子ダブルス</p> <table border="0"> <tr> <td></td> <td>11 - 5</td> <td></td> <td></td> </tr> <tr> <td>星 優真</td> <td>7 - 11</td> <td>3</td> <td>道廣 晴貴</td> </tr> <tr> <td>佐藤 匠海</td> <td>11 - 4</td> <td>2</td> <td>浅見 勇志</td> </tr> <tr> <td>東山(京都)</td> <td>4 - 11</td> <td></td> <td>希望が丘(福岡)</td> </tr> <tr> <td></td> <td>11 - 9</td> <td></td> <td></td> </tr> </table>		11 - 5			星 優真	7 - 11	3	道廣 晴貴	佐藤 匠海	11 - 4	2	浅見 勇志	東山(京都)	4 - 11		希望が丘(福岡)		11 - 9						
篠塚 大登	11 - 3		前川 祐輝																																						
谷垣 佑真	11 - 8	3	林 一瑛																																						
愛工大名電(愛知)	11 - 2	0	富田(岐阜)																																						
	-																																								
	11 - 5																																								
星 優真	7 - 11	3	道廣 晴貴																																						
佐藤 匠海	11 - 4	2	浅見 勇志																																						
東山(京都)	4 - 11		希望が丘(福岡)																																						
	11 - 9																																								
<p>試合番号 503 男子ダブルス</p> <table border="0"> <tr> <td>濱田 一輝</td> <td>11 - 6</td> <td></td> <td>原 大翼</td> </tr> <tr> <td>吉山 僚一</td> <td>11 - 9</td> <td>3</td> <td>人見 航希</td> </tr> <tr> <td>愛工大名電(愛知)</td> <td>6 - 11</td> <td>1</td> <td>東山(京都)</td> </tr> <tr> <td></td> <td>11 - 7</td> <td></td> <td></td> </tr> <tr> <td></td> <td>-</td> <td></td> <td></td> </tr> </table>	濱田 一輝	11 - 6		原 大翼	吉山 僚一	11 - 9	3	人見 航希	愛工大名電(愛知)	6 - 11	1	東山(京都)		11 - 7				-			<p>試合番号 504 男子ダブルス</p> <table border="0"> <tr> <td></td> <td>6 - 11</td> <td></td> <td></td> </tr> <tr> <td>原田 哲多</td> <td>11 - 9</td> <td>1</td> <td>岡野 俊介</td> </tr> <tr> <td>杉浦 大和</td> <td>6 - 11</td> <td>3</td> <td>鈴木 颯</td> </tr> <tr> <td>出雲北陵(島根)</td> <td>9 - 11</td> <td></td> <td>愛工大名電(愛知)</td> </tr> <tr> <td></td> <td>-</td> <td></td> <td></td> </tr> </table>		6 - 11			原田 哲多	11 - 9	1	岡野 俊介	杉浦 大和	6 - 11	3	鈴木 颯	出雲北陵(島根)	9 - 11		愛工大名電(愛知)		-		
濱田 一輝	11 - 6		原 大翼																																						
吉山 僚一	11 - 9	3	人見 航希																																						
愛工大名電(愛知)	6 - 11	1	東山(京都)																																						
	11 - 7																																								
	-																																								
	6 - 11																																								
原田 哲多	11 - 9	1	岡野 俊介																																						
杉浦 大和	6 - 11	3	鈴木 颯																																						
出雲北陵(島根)	9 - 11		愛工大名電(愛知)																																						
	-																																								
<p>試合番号 601 男子ダブルス</p> <table border="0"> <tr> <td>篠塚 大登</td> <td>11 - 5</td> <td></td> <td>星 優真</td> </tr> <tr> <td>谷垣 佑真</td> <td>11 - 8</td> <td>3</td> <td>佐藤 匠海</td> </tr> <tr> <td>愛工大名電(愛知)</td> <td>11 - 9</td> <td>0</td> <td>東山(京都)</td> </tr> <tr> <td></td> <td>-</td> <td></td> <td></td> </tr> </table>	篠塚 大登	11 - 5		星 優真	谷垣 佑真	11 - 8	3	佐藤 匠海	愛工大名電(愛知)	11 - 9	0	東山(京都)		-			<p>試合番号 602 男子ダブルス</p> <table border="0"> <tr> <td></td> <td>11 - 8</td> <td></td> <td></td> </tr> <tr> <td>濱田 一輝</td> <td>6 - 11</td> <td>3</td> <td>岡野 俊介</td> </tr> <tr> <td>吉山 僚一</td> <td>11 - 7</td> <td>1</td> <td>鈴木 颯</td> </tr> <tr> <td>愛工大名電(愛知)</td> <td>11 - 7</td> <td></td> <td>愛工大名電(愛知)</td> </tr> <tr> <td></td> <td>-</td> <td></td> <td></td> </tr> </table>		11 - 8			濱田 一輝	6 - 11	3	岡野 俊介	吉山 僚一	11 - 7	1	鈴木 颯	愛工大名電(愛知)	11 - 7		愛工大名電(愛知)		-						
篠塚 大登	11 - 5		星 優真																																						
谷垣 佑真	11 - 8	3	佐藤 匠海																																						
愛工大名電(愛知)	11 - 9	0	東山(京都)																																						
	-																																								
	11 - 8																																								
濱田 一輝	6 - 11	3	岡野 俊介																																						
吉山 僚一	11 - 7	1	鈴木 颯																																						
愛工大名電(愛知)	11 - 7		愛工大名電(愛知)																																						
	-																																								
<p>試合番号 701 男子ダブルス</p> <table border="0"> <tr> <td>篠塚 大登</td> <td>11 - 5</td> <td></td> <td>濱田 一輝</td> </tr> <tr> <td>谷垣 佑真</td> <td>9 - 11</td> <td>3</td> <td>吉山 僚一</td> </tr> <tr> <td>愛工大名電(愛知)</td> <td>9 - 11</td> <td>2</td> <td>愛工大名電(愛知)</td> </tr> <tr> <td></td> <td>14 - 12</td> <td></td> <td></td> </tr> <tr> <td></td> <td>11 - 4</td> <td></td> <td></td> </tr> </table>	篠塚 大登	11 - 5		濱田 一輝	谷垣 佑真	9 - 11	3	吉山 僚一	愛工大名電(愛知)	9 - 11	2	愛工大名電(愛知)		14 - 12				11 - 4																							
篠塚 大登	11 - 5		濱田 一輝																																						
谷垣 佑真	9 - 11	3	吉山 僚一																																						
愛工大名電(愛知)	9 - 11	2	愛工大名電(愛知)																																						
	14 - 12																																								
	11 - 4																																								
<p>試合番号 501 女子ダブルス</p> <table border="0"> <tr> <td>大藤 沙月</td> <td>11 - 4</td> <td></td> <td>浅田 真奈</td> </tr> <tr> <td>横井 咲桜</td> <td>11 - 5</td> <td>3</td> <td>金本 理央</td> </tr> <tr> <td>四天王寺(大阪)</td> <td>11 - 6</td> <td>0</td> <td>岩国商業(山口)</td> </tr> <tr> <td></td> <td>-</td> <td></td> <td></td> </tr> </table>	大藤 沙月	11 - 4		浅田 真奈	横井 咲桜	11 - 5	3	金本 理央	四天王寺(大阪)	11 - 6	0	岩国商業(山口)		-			<p>試合番号 502 女子ダブルス</p> <table border="0"> <tr> <td></td> <td>8 - 11</td> <td></td> <td></td> </tr> <tr> <td>永野 萌衣</td> <td>11 - 6</td> <td>2</td> <td>山崎 唯愛</td> </tr> <tr> <td>吉岡 桜子</td> <td>12 - 10</td> <td>3</td> <td>直江 杏</td> </tr> <tr> <td>正智深谷(埼玉)</td> <td>5 - 11</td> <td></td> <td>明誠(島根)</td> </tr> <tr> <td></td> <td>4 - 11</td> <td></td> <td></td> </tr> </table>		8 - 11			永野 萌衣	11 - 6	2	山崎 唯愛	吉岡 桜子	12 - 10	3	直江 杏	正智深谷(埼玉)	5 - 11		明誠(島根)		4 - 11						
大藤 沙月	11 - 4		浅田 真奈																																						
横井 咲桜	11 - 5	3	金本 理央																																						
四天王寺(大阪)	11 - 6	0	岩国商業(山口)																																						
	-																																								
	8 - 11																																								
永野 萌衣	11 - 6	2	山崎 唯愛																																						
吉岡 桜子	12 - 10	3	直江 杏																																						
正智深谷(埼玉)	5 - 11		明誠(島根)																																						
	4 - 11																																								
<p>試合番号 503 女子ダブルス</p> <table border="0"> <tr> <td>青井 さくら</td> <td>8 - 11</td> <td></td> <td>枝廣 愛</td> </tr> <tr> <td>白山 亜美</td> <td>8 - 11</td> <td>0</td> <td>吉井 亜紀</td> </tr> <tr> <td>明德義塾(高知)</td> <td>8 - 11</td> <td>3</td> <td>就実(岡山)</td> </tr> <tr> <td></td> <td>-</td> <td></td> <td></td> </tr> </table>	青井 さくら	8 - 11		枝廣 愛	白山 亜美	8 - 11	0	吉井 亜紀	明德義塾(高知)	8 - 11	3	就実(岡山)		-			<p>試合番号 504 女子ダブルス</p> <table border="0"> <tr> <td></td> <td>3 - 11</td> <td></td> <td></td> </tr> <tr> <td>野村 光</td> <td>11 - 6</td> <td>2</td> <td>菅澤 柚花里</td> </tr> <tr> <td>小林 りんご</td> <td>11 - 4</td> <td>3</td> <td>中森 帆南</td> </tr> <tr> <td>桜丘(愛知)</td> <td>6 - 11</td> <td></td> <td>四天王寺(大阪)</td> </tr> <tr> <td></td> <td>5 - 11</td> <td></td> <td></td> </tr> </table>		3 - 11			野村 光	11 - 6	2	菅澤 柚花里	小林 りんご	11 - 4	3	中森 帆南	桜丘(愛知)	6 - 11		四天王寺(大阪)		5 - 11						
青井 さくら	8 - 11		枝廣 愛																																						
白山 亜美	8 - 11	0	吉井 亜紀																																						
明德義塾(高知)	8 - 11	3	就実(岡山)																																						
	-																																								
	3 - 11																																								
野村 光	11 - 6	2	菅澤 柚花里																																						
小林 りんご	11 - 4	3	中森 帆南																																						
桜丘(愛知)	6 - 11		四天王寺(大阪)																																						
	5 - 11																																								
<p>試合番号 601 女子ダブルス</p> <table border="0"> <tr> <td>大藤 沙月</td> <td>11 - 7</td> <td></td> <td>山崎 唯愛</td> </tr> <tr> <td>横井 咲桜</td> <td>14 - 12</td> <td>3</td> <td>直江 杏</td> </tr> <tr> <td>四天王寺(大阪)</td> <td>11 - 3</td> <td>0</td> <td>明誠(島根)</td> </tr> <tr> <td></td> <td>-</td> <td></td> <td></td> </tr> </table>	大藤 沙月	11 - 7		山崎 唯愛	横井 咲桜	14 - 12	3	直江 杏	四天王寺(大阪)	11 - 3	0	明誠(島根)		-			<p>試合番号 602 女子ダブルス</p> <table border="0"> <tr> <td></td> <td>11 - 9</td> <td></td> <td></td> </tr> <tr> <td>枝廣 愛</td> <td>9 - 11</td> <td>2</td> <td>菅澤 柚花里</td> </tr> <tr> <td>吉井 亜紀</td> <td>11 - 8</td> <td>3</td> <td>中森 帆南</td> </tr> <tr> <td>就実(岡山)</td> <td>3 - 11</td> <td></td> <td>四天王寺(大阪)</td> </tr> <tr> <td></td> <td>6 - 11</td> <td></td> <td></td> </tr> </table>		11 - 9			枝廣 愛	9 - 11	2	菅澤 柚花里	吉井 亜紀	11 - 8	3	中森 帆南	就実(岡山)	3 - 11		四天王寺(大阪)		6 - 11						
大藤 沙月	11 - 7		山崎 唯愛																																						
横井 咲桜	14 - 12	3	直江 杏																																						
四天王寺(大阪)	11 - 3	0	明誠(島根)																																						
	-																																								
	11 - 9																																								
枝廣 愛	9 - 11	2	菅澤 柚花里																																						
吉井 亜紀	11 - 8	3	中森 帆南																																						
就実(岡山)	3 - 11		四天王寺(大阪)																																						
	6 - 11																																								
<p>試合番号 701 女子ダブルス</p> <table border="0"> <tr> <td></td> <td>7 - 11</td> <td></td> <td></td> </tr> <tr> <td>大藤 沙月</td> <td>11 - 7</td> <td>3</td> <td>菅澤 柚花里</td> </tr> <tr> <td>横井 咲桜</td> <td>11 - 8</td> <td>1</td> <td>中森 帆南</td> </tr> <tr> <td>四天王寺(大阪)</td> <td>11 - 9</td> <td></td> <td>四天王寺(大阪)</td> </tr> <tr> <td></td> <td>-</td> <td></td> <td></td> </tr> </table>		7 - 11			大藤 沙月	11 - 7	3	菅澤 柚花里	横井 咲桜	11 - 8	1	中森 帆南	四天王寺(大阪)	11 - 9		四天王寺(大阪)		-																							
	7 - 11																																								
大藤 沙月	11 - 7	3	菅澤 柚花里																																						
横井 咲桜	11 - 8	1	中森 帆南																																						
四天王寺(大阪)	11 - 9		四天王寺(大阪)																																						
	-																																								

<p>試合番号 501 男子シングルス</p> <p>篠塚 大登 <span style="border: 1px solid black; padding: 2px;">3</span> 12 - 10 4 - 11 11 - 9 愛工大名電(愛知) 12 - 10</p> <p><span style="border: 1px solid black; padding: 2px;">1</span> 伊藤 礼博 安田学園(東京)</p>	<p>試合番号 502 男子シングルス</p> <p>三浦 裕大 <span style="border: 1px solid black; padding: 2px;">2</span> 9 - 11 12 - 10 7 - 11 遊学館(石川) 11 - 9 7 - 11</p> <p><span style="border: 1px solid black; padding: 2px;">3</span> 萩原 啓至 愛工大名電(愛知)</p>
<p>試合番号 503 男子シングルス</p> <p>谷垣 佑真 <span style="border: 1px solid black; padding: 2px;">3</span> 11 - 5 11 - 7 11 - 5 愛工大名電(愛知)</p> <p><span style="border: 1px solid black; padding: 2px;">0</span> 斉藤 秀太 明德義塾(高知)</p>	<p>試合番号 504 男子シングルス</p> <p>前出 陸杜 <span style="border: 1px solid black; padding: 2px;">0</span> 9 - 11 8 - 11 10 - 12 高田(三重)</p> <p><span style="border: 1px solid black; padding: 2px;">3</span> 岡野 俊介 愛工大名電(愛知)</p>
<p>試合番号 505 男子シングルス</p> <p>鈴木 颯 <span style="border: 1px solid black; padding: 2px;">3</span> 11 - 4 11 - 8 7 - 11 愛工大名電(愛知) 11 - 7</p> <p><span style="border: 1px solid black; padding: 2px;">1</span> 新名 亮太 明德義塾(高知)</p>	<p>試合番号 506 男子シングルス</p> <p>吉山 僚一 <span style="border: 1px solid black; padding: 2px;">3</span> 11 - 2 5 - 11 11 - 9 愛工大名電(愛知) 6 - 11 11 - 7</p> <p><span style="border: 1px solid black; padding: 2px;">2</span> 星 優真 東山(京都)</p>
<p>試合番号 507 男子シングルス</p> <p>高橋 航太郎 <span style="border: 1px solid black; padding: 2px;">3</span> 11 - 8 11 - 13 11 - 13 実践学園(東京) 12 - 10 11 - 7</p> <p><span style="border: 1px solid black; padding: 2px;">2</span> 原 大翼 東山(京都)</p>	<p>試合番号 508 男子シングルス</p> <p>飯村 悠太 <span style="border: 1px solid black; padding: 2px;">3</span> 12 - 14 11 - 8 11 - 3 野田学園(山口) 8 - 11 11 - 6</p> <p><span style="border: 1px solid black; padding: 2px;">2</span> 濱田 一輝 愛工大名電(愛知)</p>
<p>試合番号 601 男子シングルス</p> <p>篠塚 大登 <span style="border: 1px solid black; padding: 2px;">3</span> 11 - 3 12 - 10 11 - 4 愛工大名電(愛知)</p> <p><span style="border: 1px solid black; padding: 2px;">0</span> 萩原 啓至 愛工大名電(愛知)</p>	<p>試合番号 602 男子シングルス</p> <p>谷垣 佑真 <span style="border: 1px solid black; padding: 2px;">3</span> 11 - 7 11 - 5 11 - 6 愛工大名電(愛知)</p> <p><span style="border: 1px solid black; padding: 2px;">0</span> 岡野 俊介 愛工大名電(愛知)</p>
<p>試合番号 603 男子シングルス</p> <p>鈴木 颯 <span style="border: 1px solid black; padding: 2px;">1</span> 6 - 11 8 - 11 11 - 8 愛工大名電(愛知) 8 - 11</p> <p><span style="border: 1px solid black; padding: 2px;">3</span> 吉山 僚一 愛工大名電(愛知)</p>	<p>試合番号 604 男子シングルス</p> <p>高橋 航太郎 <span style="border: 1px solid black; padding: 2px;">3</span> 6 - 11 11 - 5 11 - 5 実践学園(東京) 7 - 11 11 - 8</p> <p><span style="border: 1px solid black; padding: 2px;">2</span> 飯村 悠太 野田学園(山口)</p>
<p>試合番号 701 男子シングルス</p> <p>篠塚 大登 <span style="border: 1px solid black; padding: 2px;">1</span> 15 - 17 11 - 9 4 - 11 愛工大名電(愛知) 6 - 11</p> <p><span style="border: 1px solid black; padding: 2px;">3</span> 谷垣 佑真 愛工大名電(愛知)</p>	<p>試合番号 702 男子シングルス</p> <p>吉山 僚一 <span style="border: 1px solid black; padding: 2px;">3</span> 11 - 9 9 - 11 11 - 3 愛工大名電(愛知) 11 - 2</p> <p><span style="border: 1px solid black; padding: 2px;">1</span> 高橋 航太郎 実践学園(東京)</p>
<p>試合番号 801 男子シングルス</p> <p>谷垣 佑真 <span style="border: 1px solid black; padding: 2px;">3</span> 9 - 11 14 - 12 11 - 8 愛工大名電(愛知) 11 - 2</p> <p><span style="border: 1px solid black; padding: 2px;">1</span> 吉山 僚一 愛工大名電(愛知)</p>	



<p>試合番号 501 女子シングルス</p> <p>横井 咲桜 <span style="border: 1px solid black; padding: 2px;">3</span> 11 - 8 10 - 12 <span style="border: 1px solid black; padding: 2px;">2</span> 甲斐 萌夏 8 - 11 四天王寺(大阪) 11 - 5 愛み大瑞穂(愛知) 11 - 8</p>	<p>試合番号 502 女子シングルス</p> <p>吉井 亜紀 <span style="border: 1px solid black; padding: 2px;">1</span> 5 - 11 1 - 11 <span style="border: 1px solid black; padding: 2px;">3</span> 青井 さくら 11 - 9 就実(岡山) 4 - 11 明德義塾(高知) -</p>
<p>試合番号 503 女子シングルス</p> <p>赤江 夏星 <span style="border: 1px solid black; padding: 2px;">3</span> 11 - 6 11 - 4 <span style="border: 1px solid black; padding: 2px;">0</span> 山下 菜々美 11 - 3 リバルテ(大阪) 浜松修学舎(静岡)</p>	<p>試合番号 504 女子シングルス</p> <p>大村 風葉 <span style="border: 1px solid black; padding: 2px;">0</span> 4 - 11 6 - 11 <span style="border: 1px solid black; padding: 2px;">3</span> 菅澤 柚花里 8 - 11 龍谷大平安(京都) 四天王寺(大阪)</p>
<p>試合番号 505 女子シングルス</p> <p>白山 亜美 <span style="border: 1px solid black; padding: 2px;">3</span> 11 - 8 7 - 11 <span style="border: 1px solid black; padding: 2px;">2</span> 買手 日菜 7 - 11 明德義塾(高知) 11 - 6 札幌大谷(北海道) 11 - 7</p>	<p>試合番号 506 女子シングルス</p> <p>枝廣 愛 <span style="border: 1px solid black; padding: 2px;">3</span> 5 - 11 3 - 11 <span style="border: 1px solid black; padding: 2px;">2</span> 面田 采巳 11 - 3 就実(岡山) 11 - 6 四天王寺(大阪) 11 - 7</p>
<p>試合番号 507 女子シングルス</p> <p>立川 朋佳 <span style="border: 1px solid black; padding: 2px;">3</span> 10 - 12 12 - 10 <span style="border: 1px solid black; padding: 2px;">1</span> 直江 杏 11 - 6 進徳女子(広島) 11 - 7 明誠(島根) -</p>	<p>試合番号 508 女子シングルス</p> <p>伊藤 百華 <span style="border: 1px solid black; padding: 2px;">0</span> 11 - 13 9 - 11 <span style="border: 1px solid black; padding: 2px;">3</span> 大藤 沙月 10 - 12 希望が丘(福岡) 四天王寺(大阪)</p>
<p>試合番号 601 女子シングルス</p> <p>横井 咲桜 <span style="border: 1px solid black; padding: 2px;">3</span> 14 - 12 11 - 8 <span style="border: 1px solid black; padding: 2px;">2</span> 青井 さくら 9 - 11 四天王寺(大阪) 5 - 11 明德義塾(高知) 11 - 3</p>	<p>試合番号 602 女子シングルス</p> <p>赤江 夏星 <span style="border: 1px solid black; padding: 2px;">2</span> 8 - 11 11 - 5 <span style="border: 1px solid black; padding: 2px;">3</span> 菅澤 柚花里 7 - 11 リバルテ(大阪) 11 - 9 四天王寺(大阪) 6 - 11</p>
<p>試合番号 603 女子シングルス</p> <p>白山 亜美 <span style="border: 1px solid black; padding: 2px;">1</span> 8 - 11 11 - 5 <span style="border: 1px solid black; padding: 2px;">3</span> 枝廣 愛 10 - 12 明德義塾(高知) 6 - 11 就実(岡山) -</p>	<p>試合番号 604 女子シングルス</p> <p>立川 朋佳 <span style="border: 1px solid black; padding: 2px;">0</span> 9 - 11 5 - 11 <span style="border: 1px solid black; padding: 2px;">3</span> 大藤 沙月 3 - 11 進徳女子(広島) 四天王寺(大阪)</p>
<p>試合番号 701 女子シングルス</p> <p>横井 咲桜 <span style="border: 1px solid black; padding: 2px;">3</span> 8 - 11 8 - 11 <span style="border: 1px solid black; padding: 2px;">2</span> 菅澤 柚花里 11 - 5 四天王寺(大阪) 11 - 4 四天王寺(大阪) 11 - 5</p>	<p>試合番号 702 女子シングルス</p> <p>枝廣 愛 <span style="border: 1px solid black; padding: 2px;">0</span> 6 - 11 6 - 11 <span style="border: 1px solid black; padding: 2px;">3</span> 大藤 沙月 4 - 11 就実(岡山) 四天王寺(大阪)</p>
<p>試合番号 801 女子シングルス</p> <p>横井 咲桜 <span style="border: 1px solid black; padding: 2px;">3</span> 3 - 11 4 - 11 <span style="border: 1px solid black; padding: 2px;">2</span> 大藤 沙月 15 - 13 四天王寺(大阪) 11 - 3 四天王寺(大阪) 13 - 11</p>	

令和3年度全国高等学校総合体育大会卓球競技  
第90回全国高等学校卓球選手権大会ランキング

ダブルスランキング

男子

ランク	氏名	都道府県	学校名
1	篠塚 大登 3	愛知	愛工大名電
	谷垣 佑真 3		
2	濱田 一輝 3	愛知	愛工大名電
	吉山 僚一 2		
3	岡野 俊介 3	愛知	愛工大名電
	鈴木 颯 2		
4	星 優真 3	京都	東山
	佐藤 匠海 3		
5	道廣 晴貴 2	福岡	希望が丘
	浅見 勇志 1		
6	原 大翼 3	京都	東山
	人見 航希 3		
7	原田 哲多 3	島根	出雲北陵
	杉浦 大和 2		
8	前川 祐輝 3	岐阜	富田
	林 一瑳 1		

女子

ランク	氏名	都道府県	学校名
1	大藤 沙月 2	大阪	四天王寺
	横井 咲桜 2		
2	菅澤 柚花里 3	大阪	四天王寺
	中森 帆南 3		
3	枝 廣愛 3	岡山	就実
	吉井 亜紀 2		
4	山崎 唯愛 2	島根	明誠
	直江 杏 2		
5	野村 光 2	愛知	桜丘
	小林 りんご 2		
6	永野 萌衣 3	埼玉	正智深谷
	吉岡 桜子 3		
7	青井 さくら 2	高知	明德義塾
	白山 亜美 2		
8	浅田 真奈 3	山口	岩国商業
	金本 理央 1		

シングルスランキング

男子

ランク	氏名	都道府県	学校名
1	谷垣 佑真 3	愛知	愛工大名電
2	吉山 僚一 2	愛知	愛工大名電
3	篠塚 大登 3	愛知	愛工大名電
4	高橋 航太郎 2	東京	実践学園
5	飯村 悠太 2	山口	野田学園
6	鈴木 颯 2	愛知	愛工大名電
7	岡野 俊介 3	愛知	愛工大名電
8	萩原 啓至 1	愛知	愛工大名電
9	原 大翼 3	京都	東山
10	星 優真 3	京都	東山
11	三浦 裕大 3	石川	遊学館
12	濱田 一輝 3	愛知	愛工大名電
13	伊藤 礼博 3	東京	安田学園
14	新名 亮太 3	高知	明德義塾
15	前出 陸杜 2	三重	高田
16	斉藤 秀太 2	高知	明德義塾

女子

ランク	氏名	都道府県	学校名
1	横井 咲桜 2	大阪	四天王寺
2	大藤 沙月 2	大阪	四天王寺
3	菅澤 柚花里 3	大阪	四天王寺
4	枝 廣愛 3	岡山	就実
5	赤江 夏星 2	大阪	リベルテ
6	青井 さくら 2	高知	明德義塾
7	白山 亜美 2	高知	明德義塾
8	立川 朋佳 3	広島	進徳女子
9	面田 采巳 2	大阪	四天王寺
10	買手 日菜 3	北海道	札幌大谷
11	甲斐 萌夏 3	愛知	愛み大瑞穂
12	直江 杏 2	島根	明誠
13	吉井 亜紀 2	岡山	就実
14	伊藤 百華 3	福岡	希望が丘
15	大村 風葉 3	京都	龍谷大平安
16	山下 菜々美 3	静岡	浜松修学舎

学校対抗優秀選手

殊勲賞

ランク	氏名	都道府県	学校名
男子	篠塚 大登 3	愛知	愛工大名電
女子	横井 咲桜 2	大阪	四天王寺

敢闘賞

ランク	氏名	都道府県	学校名
男子	徳田 幹太 2	山口	野田学園
女子	青井 さくら 2	高知	明德義塾



# 躍動の青い力 四国総体 2022

## 燃え上がれ我らの闘志 四国の大地へ

令和4年度 全国高等学校総合体育大会卓球競技大会  
第91回 全国高等学校卓球選手権大会

日時（男子）：令和4年7月30日（土）～8月3日（水）

日時（女子）：令和4年8月4日（木）～8月8日（月）

会場：宇和島市総合体育館（愛媛県宇和島市弁天町2丁目1番27号）

