

主な内容

- 2 面 年末年始の区役所・各施設などの業務、ごみ収集・資源回収
- 4・5面 放置自転車「0」のまち えどがわ
- 8 面 お知らせします！ 区の財政状況

■発行/江戸川区 ■編集/広報課 〒132-8501 江戸川区中央1-4-1 ☎(3652)1151(代表) FAX(3652)1109 ホームページ <http://www.city.edogawa.tokyo.jp/>

## 17年1月から 電子申請サービス 順次 拡大! ～様々な手続きが自宅や職場から可能に!～

区では、より身近で便利な窓口サービスの実現を目指して、インターネットを利用した「電子申請サービス」の拡大に向けた取り組みを進めています。

これまでに、図書館資料やスポーツ施設の予約、工事入札などで電子申請サービスを実施しているところですが、1月下旬から順次、区が取り扱う各種申請・届け出などの手続きについても電子化を進めていきます。 問 情報企画係 ☎(5662)0404

### 電子申請サービス

これまで区の窓口に出向いたり、郵送で行っていた申請や届け出などの手続きを、パソコンなどの情報機器からインターネットを介して行えるサービスです。

電子申請サービスの利用により、申請や届け出などの手続きが、24時間いつでも、自宅や職場などからできるようになります。

### 〔現在の電子申請サービス〕

- Web図書館（図書館資料の検索・予約など）
- スポーツ施設予約“トルン”（テニスコートなどの予約）
- 電子入札（競争入札参加資格審査申請・入札など）

※上記のサービスは、現在、区ホームページから利用できます。

### 拡大予定の電子申請サービス

- 乳幼児医療費受給者証再交付
- 出生通知票届
- 児童手当額改定申請
- 講座等各種参加申し込み
- 児童手当消滅届
- 住民票の写し交付申請
- ケアプラン作成依頼届
- 住民税課税・納税証明書申請
- 飼い犬の死亡届
- 軽自動車税納税証明書交付申請

☆今後、さらに段階的に電子申請の対象手続きを増やすとともにサービスの内容を充実していく予定です。

### 便利な未来へ着実な歩みを

電子区役所を目指しています!

### これまでの申請・届け出などの手続き

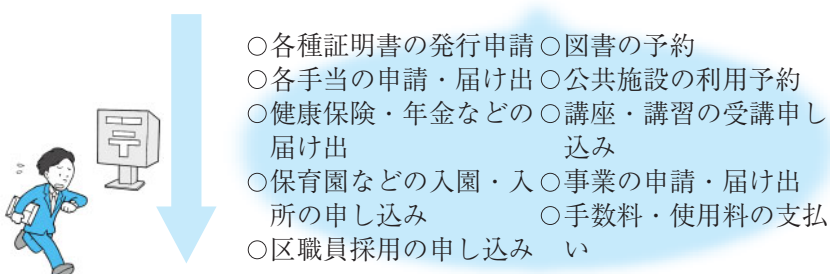

窓口まで行くか郵送する必要がありました

### 電子申請サービス利用の場合

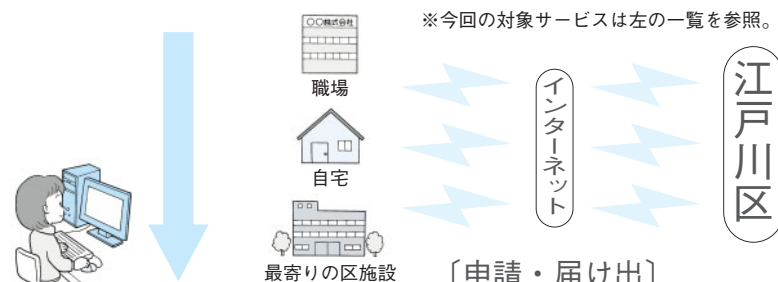

24時間どこからでも申請などの手続きが可能!  
将来、手数料や使用料の支払いもパソコンから!

☆詳しい内容については、1月発行の広報えどがわや区ホームページでお知らせします。

## 江戸川伝統工芸<sup>プラス</sup> vol.2

# えどがわ伝統工芸 産学公プロジェクト 作品発表会

入場無料

◀逆転の発想から生まれた「置き風鈴」



▶ 今年は昨年より110人も多い260人の学生が参加!

▶ 冬の飾り物を夏のつりしのぶにした「サマーリース」

区では、15年度から区内伝統工芸産業の振興のため、工芸者と多摩美術大学・女子美術大学・東京造形大学との産学公連携事業を進めています。今回、16年度プロジェクトの集大成として作品発表会を開催し、昨年度の作品や既存工芸品の展示・販売も予定しています。

新年の幕開け、熟練された技と若き感性の融合により生み出された素晴らしい作品をご覧ください。 問 産業振興課計画係 ☎(5662)0525

日時 1月7日(金)～9日(日)  
9時～17時

会場 タワーホール船堀  
1階展示ホール ほか

※詳しくはホームページ「えどがわ伝統工芸ワールド」をご覧ください。

HP <http://www.ei-net.city.edogawa.tokyo.jp/dentou/>

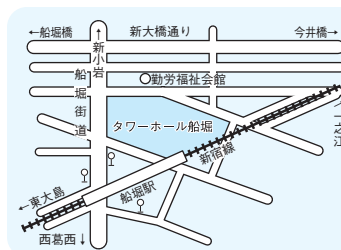



自転車は環境にやさしく便利な乗り物です。そこで区では、利用促進のため駐輪場や道路を整備するなど利用環境の向上に努めています。しかし、駅周辺の放置自転車の問題は、いまだ解決したとは言えません。

災害時の避難や消火活動、目の不自由な方や車いすの方などの通行の妨げにもなる放置自転車をなくし、まちの景観や秩序を取り戻すため、区は新たに総合的な自転車対策を実施します。

今回の特集では、その具体的な内容をご紹介します。  
 駐車駐輪課 ☎(5662) 1997

# 特集

# ゼロ 放置自転車「0」のまち えどがわ

## 安全・安心・快適な駅周辺・駐輪場を目指して

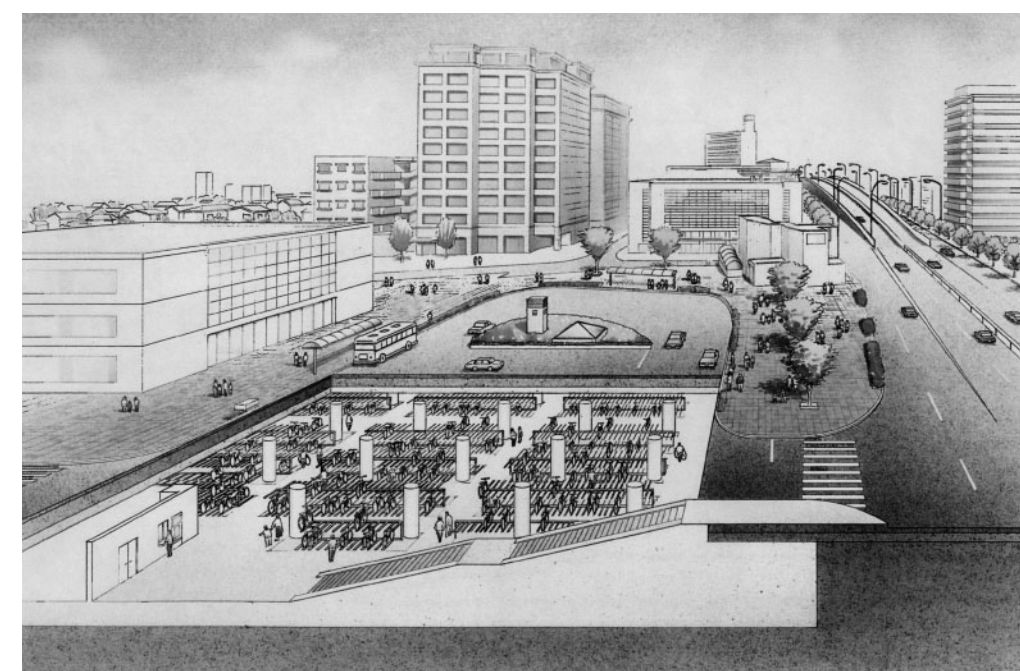

■一之江駅西口駐輪場完成後のイメージ

### 放置禁止区域のエリア制への移行

現在実施している駅周辺の放置自転車の撤去は、その周囲に放置自転車が増加する「ドーナツ化現象」を生み、根本的な解決策とはなっていません。

そこで、道路の路線に設定している現在の放置禁止区域を、エリアでの指定に変更し、柔軟かつ効果的な放置自転車対策を目指します。

### 各駅周辺のエリア制導入案

●17年4月1日(金)実施予定 (□が放置禁止区域)

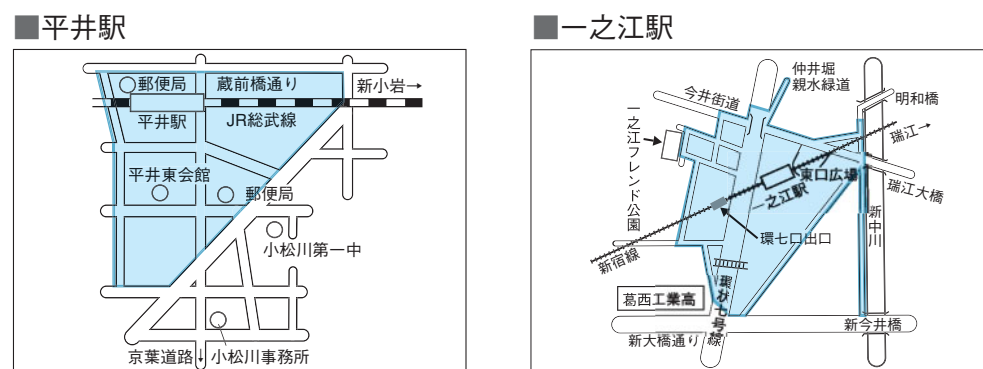

●17年10月1日(土)実施予定 (□が放置禁止区域)

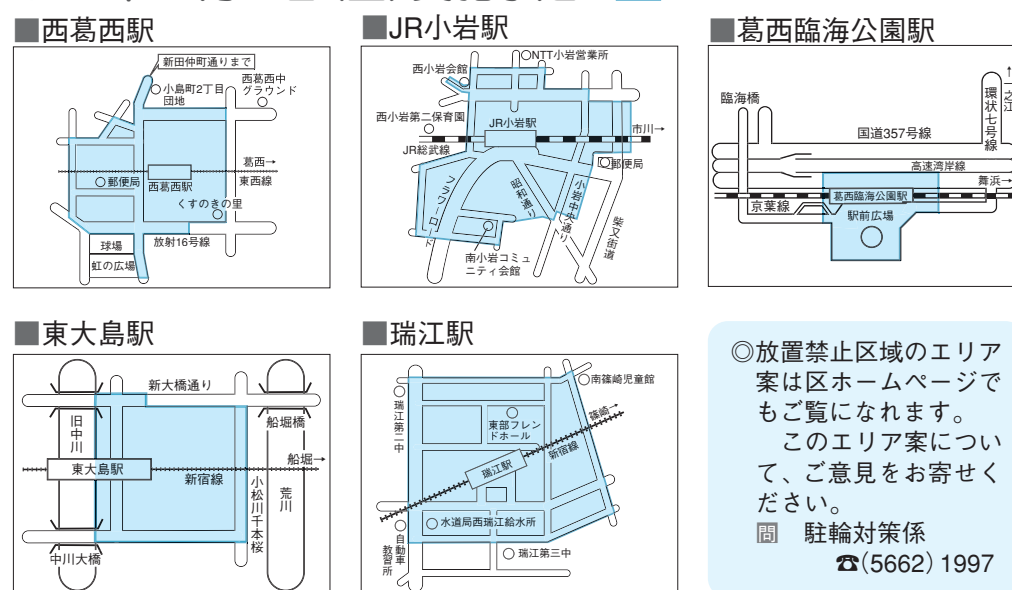

◎放置禁止区域のエリア案は区ホームページでもご覧いただけます。このエリア案について、ご意見をお寄せください。  
 駐輪対策係 ☎(5662) 1997

### 駅ごとに業務委託を一本化します

区では今後、駐輪場の運営、放置自転車の撤去・搬送業務、集積所の返還業務の委託を駅ごとに一本化し、駐輪場サービスの向上と業務の効率化に努めます。それにより、放置自転車の撤去をより機動的に実施し、まちの景観や秩序を取り戻します。

また、撤去した放置自転車を保管し返還する集積所の収容台数を約7,800台増やし、全体で1万6,800台が収容可能となるよう整備し、モラルの低下を招いている放置自転車の一掃を目指します。

### 新たに駐輪場を整備《登録制から使用料制へ》

現在、区の登録制駐輪場では、未登録で駐輪する不正利用者や自転車の盗難など様々な問題を抱えています。区では今後、地下駐輪場を含めて約1万3,000台の駐輪場増設を計画しています。これらが実現すると、全体で5万台以上の自転車が収容可能となります。さらに、駐輪場の増設とともに、利用者の方が安全・快適に使用のできる駐輪場にするため、管理人を配置します。また、防犯施設の整備を実施し、安全管理体制を強化します。

これに伴い、駐輪場の維持管理の費用の一部を、実際に利用する方に負担してもらうため、登録制から使用料制駐輪場へ順次移行します。  
 ※使用料制の内容の詳細は、17年3月発行の広報えどがわ区ホームページでお知らせします。

#### ◆一之江駅◆17年4月1日開設

- ①一之江駅西口駐輪場【2,500台収容】  
一之江西部土地区画整理事業により建設される西口駅前広場の地下に開設します。2段式・可動式ラックによる空間の有効活用や便利なオートスロープ、駅の改札口まで直結した連絡通路など、利便性と快適性を兼ね備えた施設です。
- ②一之江駅北口駐輪場【1,380台収容】  
環状七号線東側に住む利用者の方々の利便性を考慮し、現在の登録制・一時置場に施設整備を行い、使用料制駐輪場とします。  
※17年3月末日をもって一之江駅の「登録制・一時置場」をすべて廃止します。



■着々と工事の進む一之江駅西口駐輪場

#### ◆瑞江駅◆17年10月開設予定

- ①(仮) 瑞江駅南口地下駐輪場【4,000台収容】  
南口駅前広場の地下に建設中です。
- ②(仮) 瑞江駅東口駐輪場【1,980台収容】  
現在の「中央置場」「東置場」を整備して、使用料制駐輪場とします。

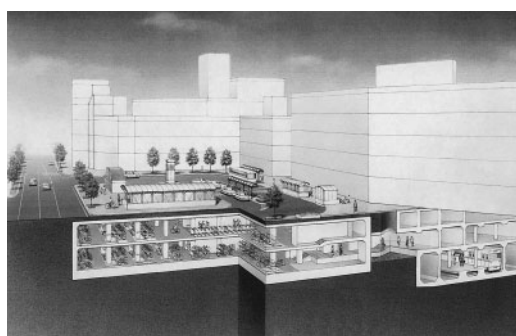

■(仮) 瑞江駅南口地下駐輪場

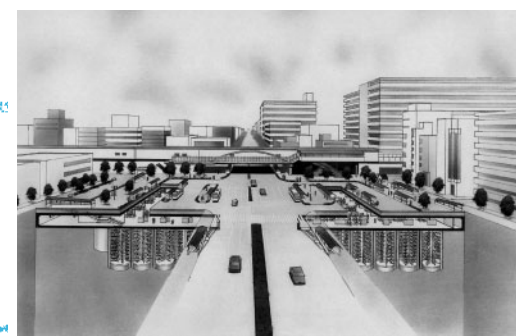

■(仮) 葛西駅東口・西口地下駐輪場

#### ◆葛西駅◆20年4月開設予定

- ①(仮) 葛西駅東口地下駐輪場・(仮) 葛西駅西口地下駐輪場【9,400台収容】  
東西の駅前広場の地下に建設中です。円筒型の保管庫を設置し、完成すると収容台数全国一の規模を誇ります。

### その他の駅の使用料制への移行時期

実施時期	17年10月1日	18年10月	20年4月
実施駅	JR小岩駅・東大島駅 葛西臨海公園駅 西葛西駅(地上部)	船堀駅	篠崎駅

◎平井駅・西葛西駅(地下)は既に移行済みです。京成小岩駅・江戸川駅は、まちづくり計画の整備に伴って移行します。

### 駐輪マナーの向上を目指します

自転車は、環境にやさしく便利な乗り物であるため、今後も利用者の増加が見込まれます。一方、交通ルールやマナーの意識が不十分なことから、自転車による事故が交通事故全体の半数を占めています。  
 今後区では、警察署などの関係機関と連携し、交通安全教室や自転車運転免許証発行などに取り組み、自転車利用者のマナーの向上に努めます。

### 登録制駐輪場の受け付け

17年4月以降、区内各駅の登録制駐輪場を利用するには、登録が必要です。  
 通勤・通学などで下表の駅を利用し、住居・勤務先が利用駅から直線で概ね700mを超える距離にある方  
 ※勤務先・通学先が決定していない方は、予定で申請できます。

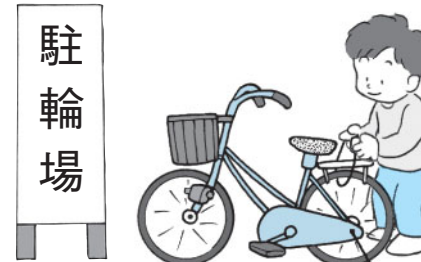

#### 【登録有効期間および登録手数料】

利用する駅	JR 小岩駅 東大島駅 瑞江駅 葛西臨海公園駅 西葛西駅(原付バイクのみ)	京成 小岩駅 船堀駅 篠崎駅 葛西駅 平井駅(原付バイクのみ)	
有効期限 (17年4月1日から)	17年9月末まで	18年3月末まで	
手数料	自転車	1,000円	2,000円
	原動機付自転車 (50ccまで)	1,500円	3,000円

※ご利用になる駅により、登録の有効期間および登録手数料が異なります。  
 申請書を1月20日(木)までに郵送(必着)または持参(月～金曜8時30分～17時)、〒132-8501(住所不要) 江戸川区役所駐輪対策係(北棟3階8番) ☎(5662) 1997  
 ◎申請書は駐車駐輪課、各事務所・自転車集積所・駅の広報スタンドにあります。  
 ◎現在登録されている方には更新用の申請書を郵送します。  
 ◎登録手数料は、後日、区から郵送する納入通知書により、お近くの金融機関でお支払いください(郵送不可)。  
 ◎登録は利用距離の遠い方から順に決定しますので、希望の駐輪場が利用できるとは限りません。  
 ※空きのある駐輪場は、上記受け付け以降も随時受け付けます。



### 講座・教室

#### 若年者就職応援セミナー

12月22日(水)・1月25日(火)・2月23日(水)10時～16時 産業振興センター(タワーホール船堀3階) 園ピソネスマナー講習/適職相談/履歴書作成のコツ/面接実習ほか 概ね35歳くらいまでの方30人(区外在住の方も可) 園雇用・能力開発機構東京センター☎(3816)8167

#### 自主防災組織リーダー講習会 参加者募集

1月19日(水)19時から 園タワーホール船堀5階大ホール 園講演「安心への思考～自分の身は自分で守る～」ほか 園100人 園財市民防災研究所監事・有我政彦 園住所・氏名・年齢・電話を記入し、1月5日(木)までにハガキまたは電子メール(ホームページから)で、〒132-0501(住所不要) 江戸川区役所防災課 事業係☎(5662)2129/園http://www.city.edogawa.tokyo.jp/sec\_bousai/

#### 消費者教室 「良い日は、快眠からはじまる」

快い睡眠をとる方法を学びましょう。 12月19日(水)14時～16時 園グリーンパレス芙蓉 園40人(抽選) 園快眠セラピスト・三橋美穂 園1月7日(金)までに電話またはファクシミリで、消費者センター☎(5662)7635/FAX(5607)1616

#### スポーツランド アイススケート教室

- ①初級・初心者教室 12月8日～3月1日 毎週火曜16時30分～18時(4回) 園基本を学んで楽しく滑りたい小学生60人(抽選)
- ②中級教室 12月10日～3月3日 毎週木曜18時30分～20時(4回) 園直進滑走ができる小学生以上の方60人(抽選) ※小・中学生は保護者の送迎が必要。
- ③初・中級フィギュアスケート教室 12月10日～3月3日 毎週木曜11時45分～13時15分(4回) 園高校生以上の方30人(先着順) 園①②の往復ハガキに教室名・住所・氏名(フリガナ)・年齢・学年・電話を記入し、12月27日(月)までに郵送(必着) ③⇒12月21日(火)14時から電話で《園》高校生以上3200円/小・中学生1600円(貸し靴料込み) 《園・申込先》〒133-0063 東篠崎1～8-1 スポーツランド☎(3677)1711

#### スポーツセンターの教室

いずれも区内在住または在勤・在学の方が対象です。

親子ふれあい教室 12月17日～3月14日 毎週月曜15時30分～16時30分(9回) 園3歳以上の幼児とその保護者45組(抽選) ※保護者1人につき幼児2人まで可。園1800円

小学生フィットネス教室 12月13日～3月17日 毎週木曜16時～17時(10回) 園小学生50人(抽選) 園500円

ボクササイズ 12月15日～3月19日 毎週土曜19時15分～20時15分(10回) 園高校生以上の方60人(抽選) 園2000円 《園》往復ハガキに教室名・住所(在勤の方は勤務先)・氏名(フリガナ)・年齢・学年・電話を記入し、12月27日(月)までに郵送(必着) ※重複申し込みは無効。

女性剣道教室 12月12日～3月16日 毎週水曜10時～11時30分(10回) 園女性40人(先着順) 園2000円 園12月10時から電話で

やせるための体操教室 12月12日～3月16日 毎週水曜13時～14時30分(10回) 園女性100人(先着順) 園2000円 園12月22日(水)14時から電話で

クロストレーニング教室 12月8日～3月12日 毎週土曜17時～18時30分(10回) 園高校生以上の方60人(先着順) 園3000円 園12月21日(火)10時から電話で《園・申込先》〒134-8601 西葛西4～2-20 スポーツセンター☎(3675)3811

#### ウェイトトレーニング講習会

12月8日(土)・22日(土)18時15分から 園区内在住または在勤・在学の16歳以上で、ウェイトトレーニングを新たに始める方 園運動着・室内用運動靴・住所(区外在住の方は勤務先・学校)の確認ができるもの・写真(縦3cm×横2.5cm背景なし)2枚 園園@グリーンパレス☎(5662)7687

#### ゴルフ入門講座

園下表のとおり ※週1回90分・6回の8コース。園ロッテ葛西ゴルフ 園区内在住または在勤の20歳以上の方20人程度(先着順) 園1万5000円 園区教育委員会 園園住所・氏名・電話・希望の曜日と時間(第2希望まで)を記入し、1月10日(祝)までに郵送(必着)またはファクシミリで、〒132-0023 西一之江4～15-24 ゴルフ教育研究会講座江戸川事務局/FAX(3652)3048 園平山明☎090(2414)6604

時間	日程			
	1月24日(月)	2月3日(水)	3月3日(水)	3月13日(水)
11時～12時30分	●	●	●	●
15時30分～17時	●	●	●	●
19時30分～21時	●	●	●	●

#### 江戸川区民公開講座 「おしっこで困っていませんか？」

1月15日(土)15時～17時 園総合文化センター3階研修室 園講演「前立腺の病気と排尿障害のお話」ほか 園150人(先着順) 園江戸川区ほか 園江戸川区医師会☎(3652)3166

## お知らせ

#### 区立障害者施設非常勤職員募集

12月4日～18年3月の週5日・30時間(更新可) 園8時30分～17時15分 園虹の

家・希望の家・えがおの家・障害者就労援助センター 園重度知的障害者の生活・社会的自立訓練の支援、障害者の就労支援 園教員免許、社会福祉主任任用資格、社会福祉士、保育士、介護福祉士、1・2級介護ヘルパーのいずれかの資格を有する方各施設1名程度(16年度中に取得見込み可) 園園履歴書(写真貼付)・資格証明書(取得見込み可)・志望書(原稿用紙1～2枚程度)を1月14日(金)までに郵送(必着)、〒134-0013 江戸川5～32～6 希望の家☎(3680)1532 ※書類選考のうえ、2月上旬に面接試験を実施。詳しくは区ホームページをご覧ください。

#### 支援を要する児童・生徒の介助員募集

12月6か月間(更新可)・※欠員に応じて順次面接・採用します。園区立小・中学校 園支援を要する児童・生徒の学校生活介助 園障害児教育に理解のある方若干名 賃金=小学校7時間勤務⇒日額6730円/中学校7時間勤務⇒日額7240円 ※交通費は支給しません。園園履歴書(写真貼付)を郵送、〒132-8501(住所不要) 江戸川区教育委員会学務課相談係☎(5662)1627 ※詳しくはお問い合わせください。

#### 区民健診補助要員募集

12月5日(月)～7月9日(土)の毎週月～土曜12時～16時 園小学校・区民施設ほか 園園①採血⇒看護師・臨床検査技師40人/②血圧測定⇒看護師20人 ※45歳まで。給与(日額)=①9000円/②8000円 ※交通費を含む。園園履歴書(写真貼付)と資格免許証の写しを1月20日(木)までに郵送(必着)、〒134-0091 船堀4～1～1 医師会医療検査センター☎(5676)8811 ※後日、面接日を通知します。

#### 工業統計調査にご協力を

12月31日(金)を基準日として実施します。調査員が1月上旬から伺います。ご協力をお願いします。園従業員4人以上の製造業の事業所 園統計係☎(5662)6169

#### 都税事務所からのお知らせ

▷固定資産税・都市計画税第3期分の納期⇒12月27日(月)までにお近くの金融機関・都税事務所まで納めてください。納付のときは6月にお送りした納付書をご利用ください。▷住宅用地の申告⇒16年中に建物の新築・改築・取り壊し・利用状況の変更、住宅用地の変更などをした方は、1月31日(月)までに申告してください。《園》江戸川都税事務所☎(3654)2151

#### 農業委員会委員選挙 選挙人名簿の調製

17年1月1日(祝)現在、区内に住所を有し、昭和60年4月1日以前に生まれた方で、次のいずれかの要件を備えている方は、1月10日(祝)までに申請してください。①農地10アール以上を耕作して業務を営む方/②耕作業務を営む方の同居の親族・配偶者/③10アール以上の農地の耕作業務を営む農業生産法人の組合員・社員・株主 ※②③は年間60日以上耕作している方。園選挙管理委員会事務局☎(56

62)5553

#### 塩沢江戸川荘・穂高荘 4月分申し込み

今回の受け付けは4月1日(金)～30日(土)の宿泊分です。電話でお申し込みください。塩沢号・穂高号運行予定は下表のとおりです。 受付時間=1月4日(火)穂高荘⇒9時～13時、塩沢江戸川荘⇒13時～17時 ※予約の重なる日は抽選(先着順ではありません。)/1月5日(水)以降⇒9時～17時(17時以降は各施設で直接受け付け) 園園区民施設公社庶務課☎(5662)7051

塩沢号 4月分運行予定表 (塩沢江戸川荘☎026(783)4701)	
2日(土)～3日(日)/1泊	長壽さくら並木
3日(日)～5日(月)/2泊	長壽さくら並木と雪どけの馬曲温泉望郷の湯
8日(金)～10日(日)/2泊	【塩沢・穂高周遊コース】高田城址・高遠桜づくし
9日(土)～11日(月)/2泊	上越春日山神社と高田城址の桜
11日(月)～13日(水)/2泊	春らんまんのわたらせ渓谷鉄道
13日(水)～15日(金)/2泊	上越春日山神社と高田城址の桜
15日(金)～17日(日)/2泊	弥彦山スカイラインと寺泊
17日(日)～19日(月)/2泊	【塩沢・穂高周遊コース】臥竜公園・高遠桜づくし
18日(月)～20日(水)/2泊	野沢温泉外湯めぐり
20日(水)～22日(金)/2泊	春到来♪ 野沢湖遊覧船
22日(金)～24日(日)/2泊	山桜咲く阿賀野川ライン舟下り
24日(日)～26日(月)/2泊	春らんまんのわたらせ渓谷鉄道
26日(月)～28日(水)/2泊	あしががフラワーパークと6万本のチューリップ新ふるさと村
28日(水)～29日(木)/1泊	80mの白フジのトンネル あしががフラワーパーク

穂高号 4月分運行予定表 (穂高荘☎0263(83)3041)	
1日(金)～3日(日)/2泊	飛騨高山とシダレザクラ咲く身延山久遠寺
3日(日)～5日(月)/2泊	新穂高ロープウェイとシダレザクラ咲く身延山久遠寺
5日(月)～7日(水)/2泊	妻籠宿とシダレザクラ咲く身延山久遠寺
7日(水)～9日(金)/2泊	小布施散策とあんずの里
9日(金)～10日(土)/1泊	桜咲く松本城とあんずの里
10日(土)～12日(月)/2泊	
12日(月)～14日(水)/2泊	コヒガザクラ咲く高遠城址公園
14日(水)～16日(金)/2泊	
16日(金)～18日(日)/2泊	
18日(日)～23日(月)/5泊	穂高で癒やす「温泉湯治5泊6日」
19日(月)～21日(水)/2泊	【特別企画】シダレザクラを訪ね歩く信州高山村ハイキング
21日(水)～23日(金)/2泊	桜をみながら天竜舟下りと飯田元香寺
23日(金)～24日(土)/1泊	松代真田邸と清里散策
24日(土)～27日(月)/3泊	小布施散策とじだれ桃咲く信州伊那極楽
27日(月)～29日(水)/2泊	【特別企画】立山黒部アルペンルート「雪の大谷」
29日(水)～5/1日(日)/2泊	春の訪れ水芭蕉の大群落戸隠森林植物園

◎復健観光コース=塩沢号⇒沼田公園ほか/穂高号⇒松代真田邸ほか



#### ホテルシーサイド江戸川の催し

ブライダルフェア 直接会場へ。園1月10日(祝)・2月12日(土)12時～18時 園ウエディングドレス試着・ガーデンチャペル展示・料理の試食・有料・要予約)ほか ◎12月24日(金)のランチタイムにレストランをご利用の方へ江戸川特産「小松菜アイスクリーム」をプレゼントします。《園》ホテルシーサイド江戸川☎(3804)1180

#### 総合文化センターチケット情報

《好評発売中》 第80回江戸川落語会 12月18日(火)18時30分開演 園小ホール 園3500円 園3遊

♪亭園歌・桂歌丸ほか 飲島有美子のオペラ「夕鶴」 12月13日(日)15時開演 園大ホール 園SS席10000円/S席9000円/A席7000円/B席4000円 ※学生・団体割引引きあり。詳しくはお問い合わせください。 《園・申込先》総合文化センター☎(3652)1111

#### クリスマス子ども会

12月25日(土)14時から 園人形劇「三びきやぎのがらがらどん」ほか 園幼児・小学生 園劇団小さいお城 園園小松川図書館☎(3684)6381

#### 子ども会

12月8日(土)15時～16時 園人形劇「いなかのねずみと町のねずみ」 園幼児(保護者同伴)～小学生150人(先着順) 園おはなしこぼこ 園園中央図書館☎(3656)6211

#### 山本周五郎原作映画会

12月26日(日)14時から(上映時間約1時間31分) 園「雨あがる」 園40人(先着順) 園園12月21日(火)10時から電話または直接、松江図書館☎(3654)7251

#### 第28回江戸川区特産 正月用花の展示即売会

12月23日(祝)10時～15時(雨天実施) 園園平井・新小岩・JR小岩・船堀・一之江・瑞江・篠崎の各駅南・区役所南側、葛西区民館、子どもの広場(西葛西6～11) 園農産係☎(5662)0539

#### 休日急病当番医

- ◎診療時間⇒9時～17時(急病のみ受け付け。往診は不可)。
- ◎外科は救急指定期間(1平成16・17年度くらしの便利報)154ページ参照)をご利用ください。
- ◎当番医(変更になる場合もあります)、救急指定期間の案内は下記のとおりで行っています。聴覚に障害のある方はファクシミリをご利用ください。
- ・テレホンセンター☎(3651)5270 }=9時～17時
- ・東京消防庁テレホンサービス☎(3212)2323=24時間
- ・東京都保健医療情報センター☎(5272)0303 }=24時間

#### 12月23日

- 小——山本小児クリニック 中葛西3-11-20 ☎(3688)8600
- 内——三角診療所 江戸川16-22 ☎(3680)0744
- 小——熱田内科医院 北小岩3-24-13 ☎(3659)5266
- 小——小暮医院 興宮町16-13 ☎(3653)5347
- 小——小倉内科クリニック 平井7-27-9 ☎(3611)5265
- 内——小松川病院 中央1-1-15 ☎(3655)5511
- 小——片倉クリニック 東小岩5-19-12 ☎(3658)0221
- 内——菊地外科胃腸科 鹿骨3-20-3 ☎(3679)9799
- 眼——玉城眼科 東小岩6-8-14 ☎(5693)4880
- 耳鼻——鎌取耳鼻科医院 東小岩5-4-14-101 ☎(3657)1628

#### 12月26日

- 小——本橋医院 春日町4-2-2 ☎(5662)8755
- 内——中川医院 小松川13-75 ☎(3684)2534
- 小——松寿会病院 中葛西5-33-15 ☎(3689)5451
- 小——栗原医院 上一色1-7-11 ☎(3674)1184
- 小——津田医院 東小岩1-14-13 ☎(3657)6625
- 小——新小岩診療所 松島4-27-2 ☎(3651)2944
- 内——渡辺整形外科 西小岩1-29-5 ☎(3672)8777
- 内——恵仁診療所 南篠崎町1-27-9 ☎(3679)5281
- 眼——葛西眼科医院 西葛西6-10-13 ☎(3687)7710
- 耳鼻——赤上医院 南小岩7-18-13 ☎(3657)1435

#### 12月29日

- 内——鈴木医院 平井6-36-1 ☎(3612)0658
- 小——大原診療所 西小岩1-13-19 ☎(3657)6241
- 小——仁愛小児科医院 鹿骨3-7-12 ☎(3698)2266
- 内——江沢クリニック 春日町4-2-3 ☎(5661)5150
- 眼——松江八木橋眼科 松江2-1-5 ☎(5607)3505
- 耳鼻——今井耳鼻科医院 平井3-22-22 ☎(3681)2887

#### 冬至の日「ゆず湯」・年始め「朝湯」

当日は先着順でプレゼントがあります。 園園ゆず湯⇒12月21日(火)/朝湯⇒1月2日(日) 園園区内公衆浴場 園通常料金 園公衆浴場組合江戸川支部 園商工勤労係☎(5662)0523

#### ウォーキング大会

12月16日(日)9時30分集合 コース=JR東京駅八重洲中央改札ロスタート⇒日本橋七福神巡り⇒江東区清澄公園ゴール(約10km) 園100人(抽選) 園500円(当日持参) 園江戸川Jクラブ 園区教育委員会 園園往復ハガキに住所・氏名・年齢・電話を記入し、12月31日(金)まで

#### ありがとうございます 寄付

- 《社会福祉事業に》
- ♥味噌——一之江店1万円=店の売り上げの一部
- ♥本門佛立宗清秀寺青葉会3000円=福祉の一助に
- ♥塚本紀子2万7000円=同上
- ♥熊谷浩1万円=同上
- ♥匿名100万円=同上
- ♥匿名2万4200円=同上
- ♥匿名1万円=同上
- ♥諏訪神社信米講5万6850円=諏訪神社祭バザーの売り上げ
- ♥岩倉病院1万円⇒うぶ声献金(9月分)
- ♥小松川第一地区民生・児童委員協議会2万3251円=一円玉募金
- ♥石山政之助6000円=ゲストティーチャー謝礼
- ♥二松会13万4000円=第23回チャリティダンスパーティーの収益
- ♥東京土建一般労働組合江戸川支部3万6697円=第18回東京土建まつりの募金
- ♥椎名元富30万円=亡夫・四郎の遺志
- ♥金の鈴ハレスタジオ3万円=第25回発表会を記念して 敬称略・順不同、有効に使わせていただきます。
- ▷秘書室☎(3652)1151 内線2021
- ▷区社会福祉協議会☎(5662)5557

#### 12月30日

- 内——下鎌田診療所 江戸川1-29-1 ☎(3677)3321
- 小——徳永医院 南小岩3-10-10 ☎(3657)4652
- 小——江戸川中央医院 南小岩7-10-13 ☎(3657)3669
- 内——船堀内科クリニック 船堀3-7-1 ☎(3869)1773
- 眼——松江八木橋眼科 松江2-1-5 ☎(5607)3505
- 耳鼻——梅澤医院 松江2-1-20 ☎(3656)3387

#### 12月31日

- 内——久田医院 平井1-27-7 ☎(3681)0081
- 小——北澤耳鼻咽喉科医院 西小岩3-32-13 ☎(3673)8733
- 小——安藤医院 南小岩1-12-11 ☎(3672)0227
- 内——市川胃腸外科内科 東葛西6-15-23 ☎(3675)5711
- 眼——松江八木橋眼科 松江2-1-5 ☎(5607)3505
- 耳鼻——北澤耳鼻咽喉科医院 西小岩3-32-13 ☎(3673)8733

#### 1月1日

- 内——小岩駅前診療所 西小岩1-27-8 ☎(3657)6395
- 小——船崎駅前クリニック 篠崎町2-407-2 ☎(5666)1331
- 内——つちだクリニック 江戸川1-1 ☎(5664)1556
- 内——船橋駅前診療所 東葛西6-30-3 ☎(5696)1611
- 眼——ついで眼科クリニック 一之江7-35-29 ☎(5662)5622
- 耳鼻——船堀ゆり医院 船堀1-4-13 ☎(5605)3301

#### 休日応急当番接(整)骨院

- ◎施術時間⇒9時～17時
- 12月12日 小松川3-75 ☎(5858)3636
- 23日 ひわい整骨院 西葛西8-8-1 ☎(3869)4452
- 12月26日 志保井接骨院 平井4-2-24 ☎(3681)5523
- 26日 桜井接骨院 南葛西3-14-13 ☎(3689)9671
- 12月29日 小林接骨院 北小岩3-7-12 ☎(3673)2002
- 29日 くまがい接骨院 南葛西5-7-6-101 ☎(3689)7699
- 12月30日 南條接骨院 北小岩4-36-11 ☎(3673)7047
- 30日 東みずえ接骨院 東瑞江2-58-1 ☎(3677)1781
- 12月31日 内田整骨院 平井6-56-1 ☎(3617)8849
- 31日 丸山接骨院 東瑞江2-27-1 ☎(3676)8427
- 1月1日 後藤整骨院 松江7-3-13 ☎(3652)0225
- 1日 白坂接骨院 北小岩6-3-5 ☎(3658)2181

に郵送(消印有効)、〒132-0035 平井6～54～12 松瀬元春☎090(8012)9701

#### 第4回江戸川区太鼓連登発表会・第3回曲打チコンテスト

12月16日(日)10時30分開演 園タワ一ホール船堀5階大ホール 園小学生以上500円 園区教育委員会 園清水順次☎090(3450)4666

#### ベテラン・ミックス テニス大会(ダブルス)

12月20日(日)8時(予備日は2月27日(日)) 園谷河内テニスコート 園ベテランの部(男女別)⇒2人で100歳以上(1人は45歳以上)の方32組(抽選)/ミックス

の部⇒中学生以上の方32組(抽選) ※いずれも区内在住の方。園1人1500円 園区教育委員会 園園往復ハガキに住所・氏名・年齢・性別・電話・希望の部を記入し、1月21日(金)までに郵送(必着)、〒132-0025 松江2～33～1 森本英哉☎(5662)6673

#### 東京・荒川市民マラソン in ITABASHI

12月30日(祝)8時45分開会 園板橋スポーツ・レクリエーションスタンド前集合 ※コース・対象・費用など、詳しくはお問い合わせください。園江戸川区ほか 園園東京・荒川市民マラソン大会実行委員会事務局☎(3579)2654

#### えどがわ区民ニュース 12月中旬旬放映中!

- 特集 2004年を振り返る
- ビデオレポート 協働で進める 安全で安心なまちづくり
- 区議会だより 平成16年 第4回江戸川区議会定例会
- ニュースフラッシュ
  - 限りなき挑戦 江戸川区スポーツ栄誉賞顕彰式
  - 中学生の税の作文表彰式 ほか
- ※江戸川ケーブルテレビ・ケーブルビジョン 葛西で放映する番組は、内容が一部異なります。
- えどがわ区民ニュース Broad Band http://www.news.city.edogawa.tokyo.jp/ 園 映像広報係☎(5662)6167

#### 年末年始 休日急病診療所

～今年から2か所で開催します～ 12月29日(水)～1月4日(火)9時～17時 診療科目 小児科・内科 園園 江戸川区医師会館☎(3655)5151/医師会医療検査センター(タワーホール船堀6階) ☎(5676)7799=開設時間内のみ

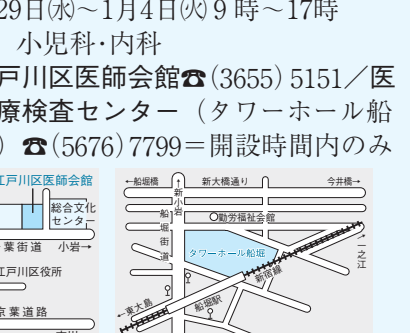

※健康保険証・医療証を持参してください。

#### 夜間・深夜急病診療

園 21時～翌朝6時 診療科目 小児科・内科 園園 江戸川区医師会館☎(3651)5270

#### 休日歯科応急診療



より詳しい内容を区ホームページでご覧いただけます！



区の行財政 <http://www.city.edogawa.tokyo.jp/syougai/zaisei/index.html>

発行/江戸川区 編集/広報課 〒132-8501 江戸川区中央1-4-1 ☎(3652)1151(代表) FAX(3652)1109 ホームページ <http://www.city.edogawa.tokyo.jp/>

# お知らせ します! 区の財政状況

区は、区民のみなさんに納めていただいた税金や国・都からの交付金などを財源として、区民生活に直結する様々な施策を行っています。今回は、15年度決算に基づく、区の財政状況をお知らせします。 関 財政課 ☎(5662)6148

## 15年度決算状況 (一般会計)

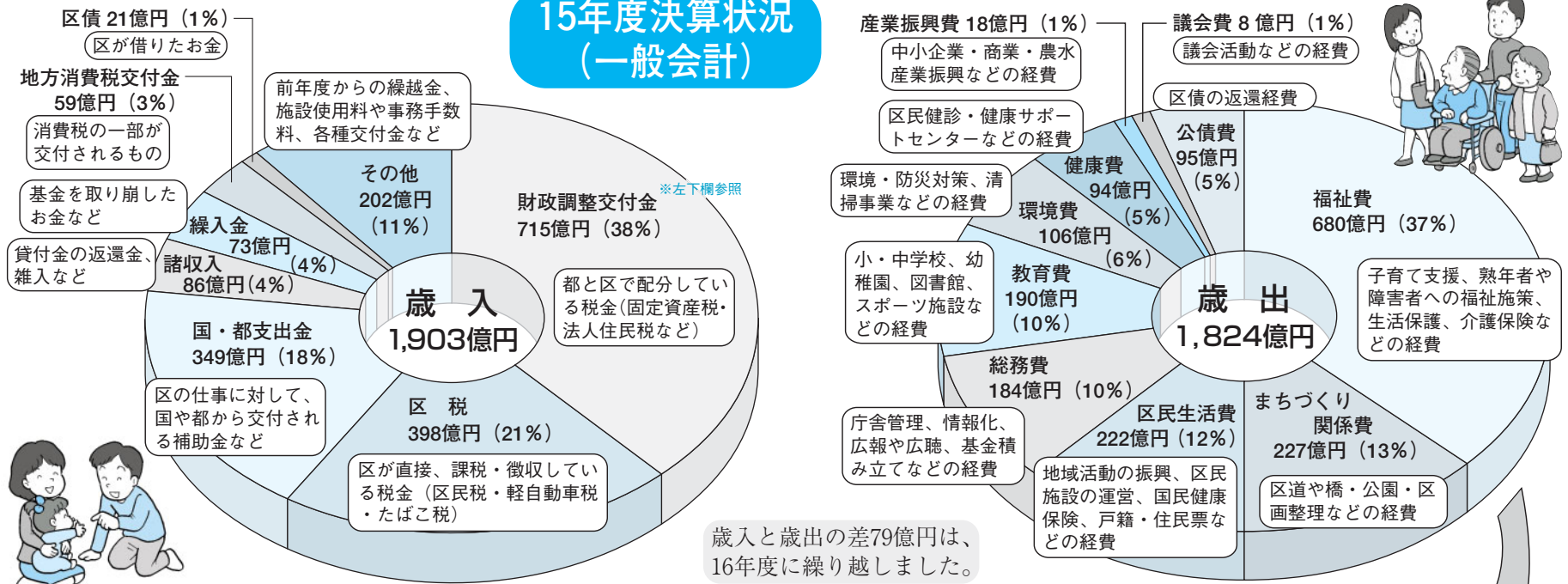

## 歳出の性質別の内訳

生活保護費、児童手当、障害者福祉手当などの経費	職員給与、退職金、委員などの報酬などの経費	物品購入、仕事の委託などの経費	道路や公園・施設などの整備や用地取得などの経費	国民健康保険、介護保険など特別会計への経費	幼稚園保育料や学校給食費の補助、融資の利子補給などの経費	借入金返済の経費
扶助費 420億円 (23%)	人件費 416億円 (23%)	物件費 247億円 (13%)	投資的経費 193億円 (11%)	繰出金 176億円 (10%)	補助費等 155億円 (8%)	公債費 95億円 (5%)
						その他 122億円 (7%)

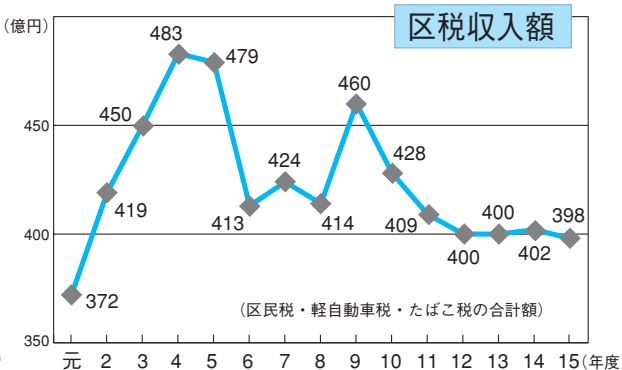
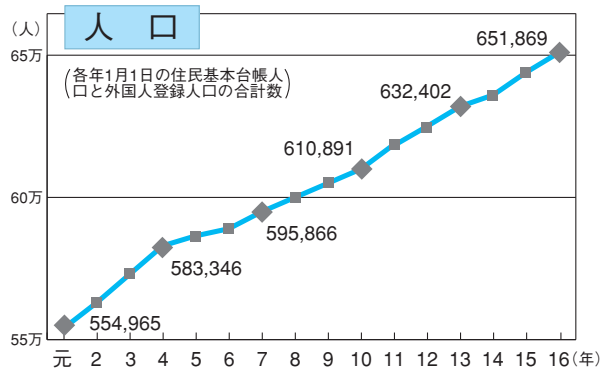

**区の人口と区税収入額**

区の人口は、毎年数千人ほど伸びており、平成元年から16年までに10万人近く増加しています。このため、区の仕事は増え続けています。

一方、歳入の基本となる区税の収入額は、4年度の483億円をピークに減少傾向にあり、15年度には400億円の大幅な減少となりました。また、財政調整交付金や国・都支出金の先行きも不透明で、歳入環境は厳しい状況にあります。

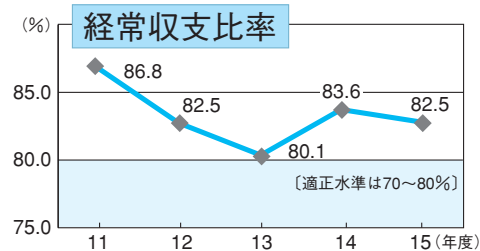

**経常収支比率**

経常収支比率は、財政の健全性を計るものさしの一つです。この比率が高まると、区が自由に使えるお金が少なくなってしまいます。みなさんの期待に応える区政が展開できるよう、健全財政に向けた取り組みを続けます。

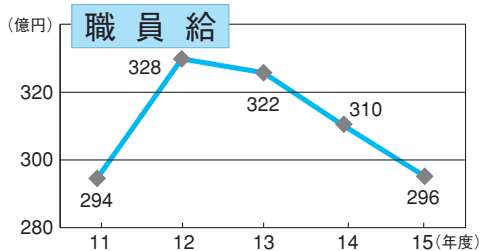

**職員給**

職員給とは、区職員の給料や手当の金額です。清掃事業移管などが行われた12年度は328億円となりましたが、その後の削減努力で296億円まで低下しました。16年度の職員数は、12年度と比べて529人減っています。

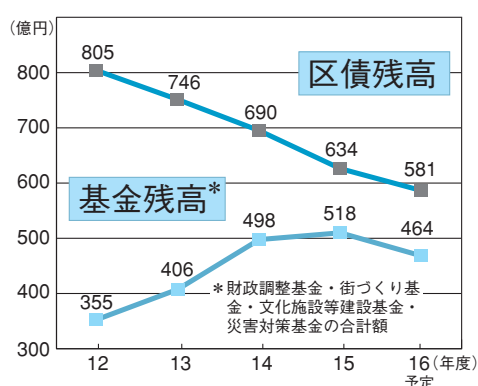

**基金(預金)と区債(借入金)**

基金は、歳入が不足したときや災害が起きたときなどのための備えです。行政需要の増加に加え、小・中学校や区民施設の改築などが迫っているため、今の基金額でも十分とはいえません。

また、区債の残高は年々減少していますが、まだ581億円もあります。

## バランスシート (貸借対照表)・行政コスト計算書ができました

15年度は、資産が6,356億円(前年度比33億円増)、負債が1,011億円(同61億円減)、正味資産が5,345億円(同94億円増)となりました。土地や基金などの資産が増加し、区債などの負債が減少しています。

また、「人にかかるコスト」が411億円(同12億円減)、「移転支的なコスト」が760億円(同39億円増)となり、人件費などが減少する一方で、生活保護などの扶助費や国民健康保険などの特別会計への繰出金が増加しています。

※下の欄外もご覧ください。