

意匠分類記号	意匠分類の名称
F3	事務用紙製品、印刷物等

対応する旧意匠分類			※移行方法…全部移行「全」、一部物品を移行「一」
旧意匠分類記号	※	分類の名称 または 移行した物品	
F3			
参考分類・参考物品			
分類記号	分類の名称 または 物品の名称		
再掲載指示			
分類記号	分類の名称 または 物品の名称		
この分類に含まれる物品			
定義			
書画・事務処理に使用される用紙及び印刷物と、その関連物品を分類する。表紙紙・広告紙等を含む。			
他の意匠分類との関係(含まれない物品、意匠)			
分類付与運用メモ (付与優先関係、懸案事項など)			
過去に分類した物品の名称			



意匠分類記号	意匠分類の名称
F3-0	その他の事務用紙製品、印刷物等

対応する旧意匠分類 ※移行方法…全部移行「全」、一部物品を移行「一」		
旧意匠分類記号	※	分類の名称 または 移行した物品
F3-0	全	その他の事務用紙製品、印刷物等
参考分類・参考物品		
分類記号	分類の名称 または 物品の名称	
F1-210	学習具	
再掲載指示		
分類記号	分類の名称 または 物品の名称	
この分類に含まれる物品		
印影保護シール		
定義		
<p>書画・事務処理に使用される用紙及び印刷物と、その関連物品を分類。表紙紙・広告紙等を含む。この分類には下位分類に含まれないものを分類する。</p> <div style="border: 1px solid black; padding: 5px; margin: 10px 0;"> <p>登録 869304 号 印影保護シール</p>  </div>		
他の意匠分類との関係(含まれない物品、意匠)		
分類付与運用メモ (付与優先関係、懸案事項など)		
<p>原則として紙製品によるものであるが、全体を薄地状とするもので、その材質を紙製品以外の材質によって形成しているものも、F3-0以下の細展開中に該当する分類があれば、そこへ分類する。</p>		
過去に分類した物品の名称		
印影保護シール		

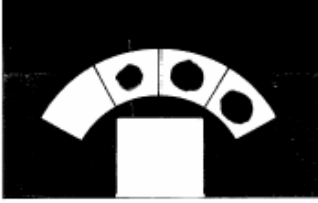
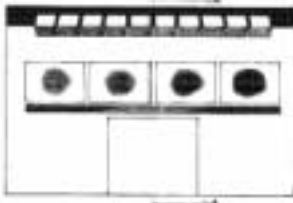
意匠分類記号	意匠分類の名称
F3-10	事務用紙等

対応する旧意匠分類 ※移行方法…全部移行「全」、一部物品を移行「一」		
旧意匠分類記号	※	分類の名称 または 移行した物品
F3-10	全	事務用紙等
参考分類・参考物品		
分類記号	分類の名称 または 物品の名称	
再掲載指示		
分類記号	分類の名称 または 物品の名称	
この分類に含まれる物品		
オイルチェックカード		
定義		
記入したり機械処理にかけて用いる紙類で、F3-110～F3-13400に含まれないもの。 事務用のものの他、書画用品、日用紙を含む。		
登録 798183 号 オイルチェックカード 	登録 733237 号 オイルチェックカード 	
他の意匠分類との関係(含まれない物品、意匠) 連続するもの、地もの。		
分類付与運用メモ (付与優先関係、懸案事項など)		
この分類における用紙とは、巻いてあったり、折りたたみ方を示しただけのもので、その用途が不明なものをいう。		
過去に分類した物品の名称		
オイルチェックカード		

意匠分類記号	意匠分類の名称
F3 - 110	事務用紙及び記入用紙

対応する旧意匠分類			移行方法...全部移行「全」、一部物品を移行「一」
旧意匠分類記号		分類の名称 または 移行した物品	
F3 - 110	全	事務用紙及び記入用紙	
参考分類・参考物品			
分類記号	分類の名称 または 物品の名称		
再掲載指示			
分類記号	分類の名称 または 物品の名称		
この分類に含まれる物品			
印刷用紙	印刷用ラベルシート	保証書用紙	
定義			
事務処理に用いる用紙で、以下の分類F3 - 1110 ~ F3 - 1134に含まれているものを除き、その余の種々の記入・記録に用いられる用紙類を分類する。			
登録 1155263 号 印刷用紙 	登録 1134594 号 印刷用ラベルシート 	登録 1116019 号 保証書用紙 	登録 1174672 号 タックラベル 
他の意匠分類との関係(含まれない物品、意匠)			
分類付与運用メモ (付与優先関係、懸案事項など)			
一葉のもので、所謂、クーポン券貼付台紙、記念スタンプ捺印台紙、貼付台紙等のスタンプ台紙、捺印カード、製図用シール。 接着剤等がついている(はくり台紙に貼ってあるもの)もので、記入部がある、記入ラベル。 単に記入するだけでなく用紙自体に証明性がある、保証書用紙、鑑定書用紙、預かり書用紙、借用証用紙等。			
過去に分類した物品の名称			

意匠分類記号	意匠分類の名称
F3-1110	事務用紙

対応する旧意匠分類 ※移行方法…全部移行「全」、一部物品を移行「一」		
旧意匠分類記号	※	分類の名称 または 移行した物品
F3-1110	全	事務用紙

参考分類・参考物品	
分類記号	分類の名称 または 物品の名称

再掲載指示	
分類記号	分類の名称 または 物品の名称

この分類に含まれる物品		
吸取り紙	カーボン紙	レシート用紙
付せん紙	トレース用紙	

定義

事務処理に用いられる用紙で、機械処理(検索、ソーター)に使用しないもの。
 記入のための用紙で、以下のF3-1111~F3-1115に含まれないもの。

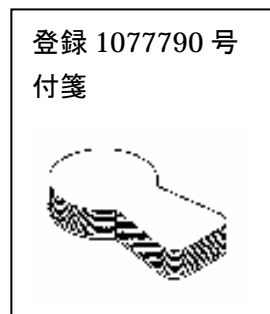
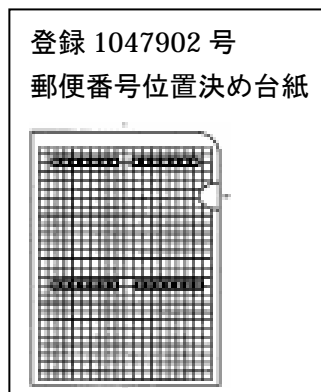
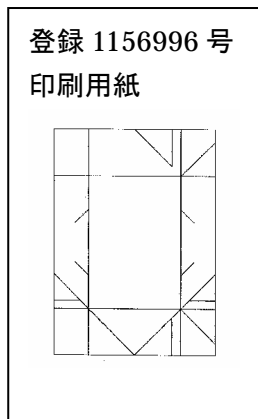

他の意匠分類との関係(含まれない物品、意匠)

分類付与運用メモ (付与優先関係、懸案事項など)



吸取り紙、印刷原稿割り付け用紙、製版用紙、複写用紙、バイオリズム複写原画、トレース用紙、印刷用紙、レシート用紙、タイプライター用紙、付箋用紙、ルーズリーフ孔補助紙等を含む。

過去に分類した物品の名称		
印刷用紙	付箋集合体	付箋
郵便番号位置決め台紙		

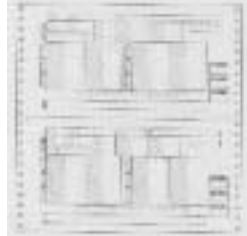

意匠分類記号	意匠分類の名称
F3-1111	謄写版原紙

対応する旧意匠分類 ※移行方法…全部移行「全」、一部物品を移行「一」		
旧意匠分類記号	※	分類の名称 または 移行した物品
F3-1111	全	謄写版原紙
参考分類・参考物品		
分類記号	分類の名称 または 物品の名称	
再掲載指示		
分類記号	分類の名称 または 物品の名称	
この分類に含まれる物品		
印刷用原紙	謄写版原紙	
定義		
<p>簡易印刷用(謄写版印刷)の原紙。 宛名印刷器に用いられるカード状の原紙や枠付きの原紙も、この分類に含める。</p>		
他の意匠分類との関係(含まれない物品、意匠)		
分類付与運用メモ (付与優先関係、懸案事項など)		
過去に分類した物品の名称		
印刷用原紙	謄写版原紙	

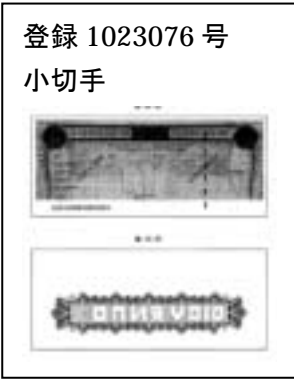

意匠分類記号	意匠分類の名称
F3-1112	伝票等

対応する旧意匠分類 ※移行方法…全部移行「全」、一部物品を移行「一」		
旧意匠分類記号	※	分類の名称 または 移行した物品
F3-1112	全	伝票等
参考分類・参考物品		
分類記号	分類の名称 または 物品の名称	
F3-210	記入帳等	
再掲載指示		
分類記号	分類の名称 または 物品の名称	
この分類に含まれる物品		
伝票	領収書	宅配使用ラベル
定義		
物品等の取引の記録に使用される帳票(1枚又は1組のもの)进行分类する。		
登録 1158183 号 伝票 	登録 115608 号 伝票 	登録 1117530 号 伝票 
他の意匠分類との関係(含まれない物品、意匠) 同一様式を単に複数枚綴ったものは、F3-210(記入帳等)に分類する。		
分類付与運用メモ (付与優先関係、懸案事項など) 複葉タイプの伝票用紙も可、但し同一様式を単に複数枚綴ったものは、F3-210記入帳等へ、会計伝票用紙、配送伝票用紙等。		
過去に分類した物品の名称		
伝票	領収書	宅配使用ラベル

意匠分類記号	意匠分類の名称
F3-11130	小切手等

対応する旧意匠分類 ※移行方法…全部移行「全」、一部物品を移行「一」		
旧意匠分類記号	※	分類の名称 または 移行した物品
F3-1113	一	小切手等
参考分類・参考物品		
分類記号	分類の名称 または 物品の名称	
再掲載指示		
分類記号	分類の名称 または 物品の名称	
この分類に含まれる物品		
小切手		
定義		
紙面に指定した(記入)金額を、その場で受取人に支払うことを銀行に依頼する用紙(証券)。		
登録 1023076 号 小切手 	登録 994699 号 小切手 	
他の意匠分類との関係(含まれない物品、意匠) 多数の用紙を綴じたもの(帳面形式)のものは、F3-210(記入帳等)に分類する。		
分類付与運用メモ (付与優先関係、懸案事項など)		
過去に分類した物品の名称		
小切手		



意匠分類記号	意匠分類の名称
F3-11131	手形等

対応する旧意匠分類 ※移行方法…全部移行「全」、一部物品を移行「一」		
旧意匠分類記号	※	分類の名称 または 移行した物品
F3-1113	一	小切手等から分割
参考分類・参考物品		
分類記号	分類の名称 または 物品の名称	
再掲載指示		
分類記号	分類の名称 または 物品の名称	
この分類に含まれる物品		
手形	株券	預金証書用紙
商品券		
定義		
<p>有価証券に使用される用紙を分類する。</p> <div style="display: flex; justify-content: space-around; align-items: flex-start;"> <div style="text-align: center;"> <p>登録 1168212 号 パチンコ商品券</p>  </div> <div style="text-align: center;"> <p>登録 1119241 号 証券用紙</p>  </div> <div style="text-align: center;"> <p>登録 1022682 号 ギフトカード</p>  </div> </div>		
<p>他の意匠分類との関係(含まれない物品、意匠)</p> <p>多数の用紙を綴じたもの(帳面形式)は、F3-210(記入帳等)に分類する。 印紙(F3-1310)を除く。</p>		
分類付与運用メモ (付与優先関係、懸案事項など)		
過去に分類した物品の名称		
パチンコ商品券	証券用紙	ギフトカード

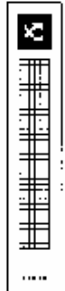
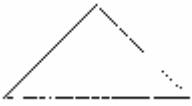
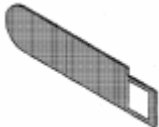
意匠分類記号	意匠分類の名称
F3-1114	見出し紙等

対応する旧意匠分類 ※移行方法…全部移行「全」、一部物品を移行「一」		
旧意匠分類記号	※	分類の名称 または 移行した物品
F3-1114	全	見出し紙等
参考分類・参考物品		
分類記号	分類の名称 または 物品の名称	
再掲載指示		
分類記号	分類の名称 または 物品の名称	
この分類に含まれる物品		
背見出し紙	目録カード	ファイル用ガイド
インデックスカード		
定義		
用紙・書類等の分類・整理をする時に使用する、索引のために使用する用紙等。		
登録 1135499 号 ルーズリーフノート用葉 	登録 1135173 号 背見出し紙 	登録 116259 号 事務用インデックス 
登録 973055 号 名刺ホルダー用タイトルカード 		
他の意匠分類との関係(含まれない物品、意匠)		
分類付与運用メモ (付与優先関係、懸案事項など)		
過去に分類した物品の名称		
ルーズリーフノート	背見出し紙	事務用インデックス
名刺ホルダー用タイトルカード		

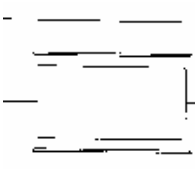
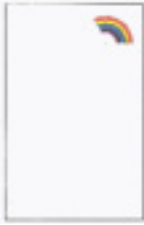

意匠分類記号	意匠分類の名称
F3-1115	名刺台紙

対応する旧意匠分類			※移行方法…全部移行「全」、一部物品を移行「一」		
旧意匠分類記号	※	分類の名称 または 移行した物品			
F3-1115	全	名刺台紙			
参考分類・参考物品					
分類記号	分類の名称 または 物品の名称				
再掲載指示					
分類記号	分類の名称 または 物品の名称				
この分類に含まれる物品					
名刺台紙	名刺				
定義					
紙等で作成され、名前・肩書き・住所などを印刷したもの、又は印刷して使用するもの。					
登録 1134532 号 鳴子名刺 	登録 1106924 号 名刺 	登録 1112438 号 名刺台紙 	登録 1022552 号 名刺台紙 		
他の意匠分類との関係(含まれない物品、意匠)					
分類付与運用メモ (付与優先関係、懸案事項など)					
過去に分類した物品の名称					
鳴子名刺	名刺		名刺台紙		
名刺ホルダー用タイトルカード					

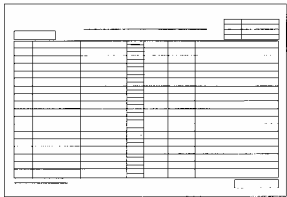
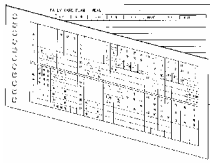

意匠分類記号	意匠分類の名称
F3 - 11200	事務処理機用カード

対応する旧意匠分類			移行方法...全部移行「全」、一部物品を移行「一」
旧意匠分類記号		分類の名称 または 移行した物品	
F3 - 1120	全	事務処理用カード	
F3 - 1121	全	パンチカード	
F3 - 1123	全	光学読み取り板	
参考分類・参考物品			
分類記号	分類の名称 または 物品の名称		
K5 - 16900	手編み機部品及び付属品(手編み機用パンチカード)		
再掲載指示			
分類記号	分類の名称 または 物品の名称		
H6 - 553	磁気カード		
この分類に含まれる物品			
タイムカード	タイムレコーダ用カード	パンチカード	
光学読み取り板			
定義			
機械処理にかけるために細工がなされた、カード及び用紙類を分類する。 パンチ穴によって処理を行うもの。			
登録 1162089 号 景品交換用引換券 	登録 1080611 号 タイムカード 	登録 1089871 号 景品交換用引替札 	登録 1078895 号 クレペリン検査用マークシート 
他の意匠分類との関係(含まれない物品、意匠)			
分類付与運用メモ (付与優先関係、懸案事項など)			
過去に分類した物品の名称			
景品交換用引換券	タイムカード	景品交換用引替札	



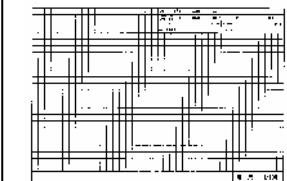

意匠分類記号	意匠分類の名称
F3-1130	記入用紙

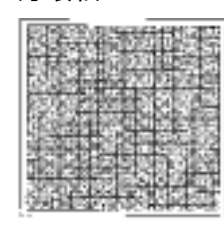
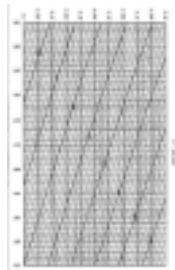
対応する旧意匠分類 ※移行方法…全部移行「全」、一部物品を移行「一」			
旧意匠分類記号	※	分類の名称 または 移行した物品	
F3-1130	全	記入用紙	
参考分類・参考物品			
分類記号	分類の名称 または 物品の名称		
F3-211	ノート等		
再掲載指示			
分類記号	分類の名称 または 物品の名称		
この分類に含まれる物品			
帳簿用紙	ノート用紙	電話早見表用記入用紙	
事務用せん	カルテ用紙	ノートブック用紙	
電話早見器用記入用紙			
定義			
<p>記入あるいは記録するために使用される用紙で、以下の分類のF3-1131～F3-1134に含まれないもの。 ルーズリーフ(F3-24)やバインダー(F3-24)に使用される用紙等も、この分類に入れる。</p>			
登録 1155511 号 工事内訳用整理用紙 	登録 1157017 号 海外パックツアー 価格内容比較表 	登録 1149180 号 介護カルテ 	登録 1148432 号 事務用紙 
他の意匠分類との関係(含まれない物品、意匠)			
F3-1131～F3-1134に含まれるものは除く。			
分類付与運用メモ (付与優先関係、懸案事項など)			
過去に分類した物品の名称			
工事内訳用整理用紙	看護カルテ	事務用紙	

意匠分類記号	意匠分類の名称
F3-1131	グラフ用紙

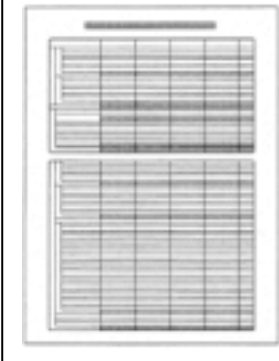
対応する旧意匠分類			※移行方法…全部移行「全」、一部物品を移行「一」		
旧意匠分類記号	※	分類の名称 または 移行した物品			
F3-1131	全	グラフ用紙			
参考分類・参考物品					
分類記号	分類の名称 または 物品の名称				
再掲載指示					
分類記号	分類の名称 または 物品の名称				
この分類に含まれる物品					
グラフ用紙	方眼紙	記録紙			
定義					
表、グラフ等を作成記入するために使用される用紙。					
登録 1161419 号 レイアウト作成用シート 	登録 1073559 号 メジャー付き身長 記録用紙 	登録 1072796 号 方眼紙 	登録 1045941 号 グラフ用紙 		
他の意匠分類との関係(含まれない物品、意匠)					
分類付与運用メモ (付与優先関係、懸案事項など)					
過去に分類した物品の名称					
レイアウト作成シート	方眼紙	グラフ用紙			

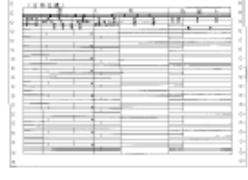
意匠分類記号	意匠分類の名称
F3-1132	統計用紙

対応する旧意匠分類			※移行方法…全部移行「全」、一部物品を移行「一」		
旧意匠分類記号	※	分類の名称 または 移行した物品			
F3-1132	全	統計用紙			
参考分類・参考物品					
分類記号	分類の名称 または 物品の名称				
再掲載指示					
分類記号	分類の名称 または 物品の名称				
この分類に含まれる物品					
統計用紙	集計用紙				
定義					
各種データを作成記入するための用紙。					
登録 1022968 号 電子計算機出力帳票	登録 1022966 号 電子計算機出力帳票	登録 987228 号 古物台帳用紙	登録 974300 号 帳票		
					
他の意匠分類との関係(含まれない物品、意匠)					
分類付与運用メモ (付与優先関係、懸案事項など)					
過去に分類した物品の名称					
電子計算機出力帳票	古物台帳用紙	帳票			

意匠分類記号	意匠分類の名称
F3-1133	原稿用紙

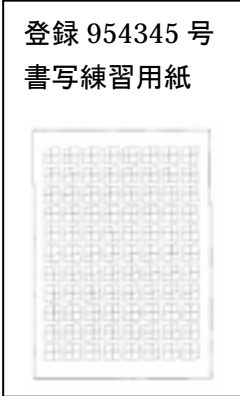
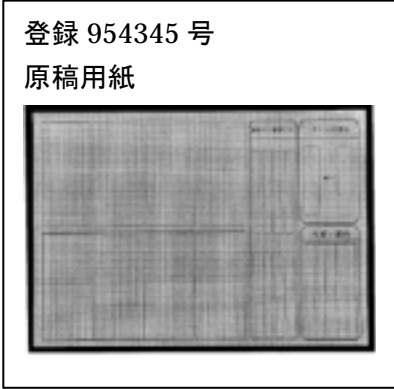
対応する旧意匠分類 ※移行方法…全部移行「全」、一部物品を移行「一」		
旧意匠分類記号	※	分類の名称 または 移行した物品
F3-1133	全	原稿用紙
参考分類・参考物品		
分類記号	分類の名称 または 物品の名称	
再掲載指示		
分類記号	分類の名称 または 物品の名称	
この分類に含まれる物品		
原稿用紙		
定義		
活字(印刷物等)にしたり、声を出して発表するために記録する用紙。		
登録 954345 号 書写練習用紙 	登録 954345 号 原稿用紙 	
他の意匠分類との関係(含まれない物品、意匠)		
分類付与運用メモ (付与優先関係、懸案事項など)		
過去に分類した物品の名称		
書写練習用紙	原稿用紙	

意匠分類記号	意匠分類の名称
F3-1134	ゲーム用スコアシート

旧意匠分類記号	※	分類の名称 または 移行した物品
F3-1134	全	ゲーム用スコアシート

参考分類・参考物品	
分類記号	分類の名称 または 物品の名称

再掲載指示	
分類記号	分類の名称 または 物品の名称

この分類に含まれる物品		
ボーリング用スコアシート	ゴルフ用スコアシート	

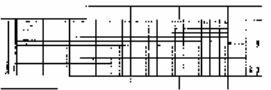
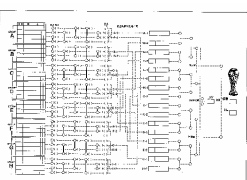
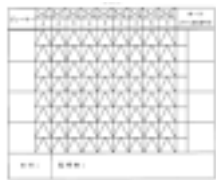

定義			
スポーツやゲームなどのスコアを記入するための用紙。			
登録 1138189 号 ゴルフ用スコアカード 	登録 1077769 号 ゴルフ用スコアカード 	登録 1101247 号 サッカー対戦表 	登録 1042896 号 スコアカード 

他の意匠分類との関係(含まれない物品、意匠)

分類付与運用メモ (付与優先関係、懸案事項など)

過去に分類した物品の名称		
ゴルフ用スコアカード	サッカー対戦表	スコアカード

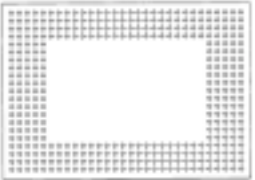
意匠分類記号	意匠分類の名称
F3-12	書画用紙

対応する旧意匠分類 ※移行方法…全部移行「全」、一部物品を移行「一」		
旧意匠分類記号	※	分類の名称 または 移行した物品
F3-12	全	書画用紙
参考分類・参考物品		
分類記号	分類の名称 または 物品の名称	
E1-10	遊技用紙(シールおもちゃ)	
E1-11	折り紙	
E1-12	切り抜き紙	
E1-13	塗り絵	
再掲載指示		
分類記号	分類の名称 または 物品の名称	
この分類に含まれる物品		
画用紙	半紙	工作用紙
定義		
書画、工作、工芸などに用いる用紙類。		
登録 955798 号 デザイン用紙 	登録 955797 号 デザイン用紙 	登録 906264 号 和紙 
他の意匠分類との関係(含まれない物品、意匠)		
「折り紙」(E1-11)「切り抜き紙」(E1-12)「塗り絵」(E1-13)「シールおもちゃ」(E1-10)など、使用者が手を加えることによって、その紙自体で遊ぶことのできる遊戯用紙は、E1-10代に入れる。		
分類付与運用メモ (付与優先関係、懸案事項など)		
過去に分類した物品の名称		
デザイン用紙	和紙	

意匠分類記号	意匠分類の名称
F3-130	日用紙等

対応する旧意匠分類 ※移行方法…全部移行「全」、一部物品を移行「一」		
旧意匠分類記号	※	分類の名称 または 移行した物品
F3-130	全	日用紙等
参考分類・参考物品		
分類記号	分類の名称 または 物品の名称	
再掲載指示		
分類記号	分類の名称 または 物品の名称	
この分類に含まれる物品		
定義		
事務用、書画用以外の紙等で、日常生活以外において、記入したり、切ったり、貼付けたりと、何らかの作業に用いられる用紙の中で、以下のF3-1310~F3-13400に含まれないもの。		
<div style="border: 1px solid black; padding: 5px; width: fit-content;"> 登録 915173 号 郵送用カードホルダー  </div>		
他の意匠分類との関係(含まれない物品、意匠)		
以下のF3-1310~F3-13400に含まれるものは、除く。		
分類付与運用メモ (付与優先関係、懸案事項など)		
過去に分類した物品の名称		
郵送用カードホルダー		

意匠分類記号	意匠分類の名称
F3-13100	通信紙

対応する旧意匠分類 ※移行方法…全部移行「全」、一部物品を移行「一」		
旧意匠分類記号	※	分類の名称 または 移行した物品
F3-1310	全	通信紙
F3-1316	一	荷札
参考分類・参考物品		
分類記号	分類の名称 または 物品の名称	
再掲載指示		
分類記号	分類の名称 または 物品の名称	
この分類に含まれる物品		
切手	印紙	荷札
定義		
通信、連絡のために用いられる用紙のうち、以下のF3-1311~F3-131152に含まれていないもの。 輸送の為に使用される、宛先を書いて荷物等に付ける札。		
<div style="border: 1px solid black; padding: 5px; width: fit-content;"> 登録 985685 号 宛名用紙  </div>		
他の意匠分類との関係(含まれない物品、意匠)		
分類付与運用メモ (付与優先関係、懸案事項など)		
過去に分類した物品の名称		
宛名用紙		

意匠分類記号	意匠分類の名称
F3-1311	封筒用封かんシール

対応する旧意匠分類 ※移行方法…全部移行「全」、一部物品を移行「一」		
旧意匠分類記号	※	分類の名称 または 移行した物品
F3-1311	全	封筒用封かんシール

参考分類・参考物品	
分類記号	分類の名称 または 物品の名称
F3-412	装飾用シール等
F4-20	レツテル
F4-33	包装用袋の口封じ紙

再掲載指示	
分類記号	分類の名称 または 物品の名称

この分類に含まれる物品		
封筒用封かんシール		



定義		
封筒類の口を封じるためのシール。		
<table border="0" style="width: 100%;"> <tr> <td style="width: 50%; text-align: center;"> <div style="border: 1px solid black; padding: 5px;"> <p>登録 1023372 号 封筒用封かんシール</p>  </div> </td> <td style="width: 50%; text-align: center;"> <div style="border: 1px solid black; padding: 5px;"> <p>登録 934827 号 封筒用封かん紙</p>  </div> </td> </tr> </table>	<div style="border: 1px solid black; padding: 5px;"> <p>登録 1023372 号 封筒用封かんシール</p>  </div>	<div style="border: 1px solid black; padding: 5px;"> <p>登録 934827 号 封筒用封かん紙</p>  </div>
<div style="border: 1px solid black; padding: 5px;"> <p>登録 1023372 号 封筒用封かんシール</p>  </div>	<div style="border: 1px solid black; padding: 5px;"> <p>登録 934827 号 封筒用封かん紙</p>  </div>	

他の意匠分類との関係(含まれない物品、意匠)

分類付与運用メモ (付与優先関係、懸案事項など)

過去に分類した物品の名称		
封筒用封かんシール	封筒用封かん紙	装飾用シール

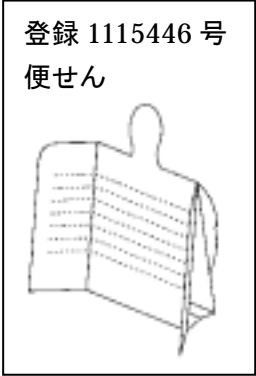
意匠分類記号	意匠分類の名称
F3-1312	便せん

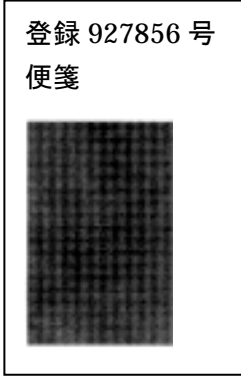
対応する旧意匠分類 ※移行方法…全部移行「全」、一部物品を移行「一」		
旧意匠分類記号	※	分類の名称 または 移行した物品
F3-1312	全	便せん
参考分類・参考物品		
分類記号	分類の名称 または 物品の名称	
再掲載指示		
分類記号	分類の名称 または 物品の名称	
この分類に含まれる物品		
便箋	便せん	
定義		
手紙を書くために使用する紙等。		
登録 1115446 号 便せん 	登録 1026651 号 便せん 	登録 927856 号 便箋 
他の意匠分類との関係(含まれない物品、意匠)		
複数の紙葉を綴ってあるものは、F3-210に分類する。		
分類付与運用メモ (付与優先関係、懸案事項など)		
過去に分類した物品の名称		
便せん	便箋	

意匠分類記号	意匠分類の名称
F3 - 1314	グリーティングカード等

対応する旧意匠分類			移行方法...全部移行「全」、一部物品を移行「一」
旧意匠分類記号		分類の名称 または 移行した物品	
F3 - 1314	全	グリーティングカード等	
参考分類・参考物品			
分類記号	分類の名称 または 物品の名称		
再掲載指示			
分類記号	分類の名称 または 物品の名称		
この分類に含まれる物品			
グリーティングカード	クリスマスカード	バースディカード	
バースデーカード			
定義			
誕生祝い、四季の挨拶、クリスマスのお祝いなどの言葉を記入・印刷して使用するカード。			
登録 1169909 号 メッセージ用台紙 	登録 1155083 号 電報用台紙 	登録 1155068 号 電報用台紙 	登録 1115716 号 招待状 
他の意匠分類との関係(含まれない物品、意匠)			
分類付与運用メモ (付与優先関係、懸案事項など)			
過去に分類した物品の名称			
メッセージ用台紙	電報用台紙	招待状	

意匠分類記号	Dターム記号	Dタームの名称
F3-1314	A	サンタクロース模様付き

対応する旧意匠分類 ※移行方法…全部移行「全」、一部物品を移行「一」		
旧意匠分類記号	※	分類の名称 または 移行した物品
F3-1314	一	グリーティングカード等

参考分類・参考物品	
分類記号	分類の名称 または 物品の名称

定義(図例必須)
 グリーティングカードの内、記載された模様にサンタクロース等が表されているもの。(所謂、クリスマスシーズンに使用されるもの。)

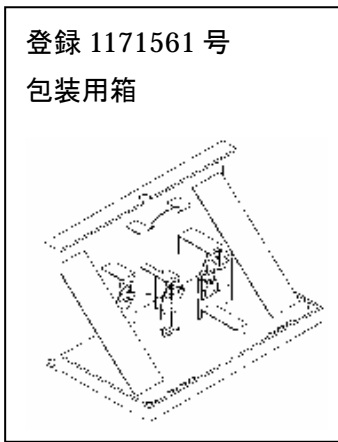

分類付与運用メモ(他のDタームとの関係、含まれない物品など)

このDタームと複数付与しないDターム		
記号	Dタームの名称	左記Dタームを複数組み合わせた意匠には を付与する。

過去に分類した物品の名称		
クリスマスカード	電報用台紙	包装用箱

意匠分類記号	意匠分類の名称
F3-13150	はがき等

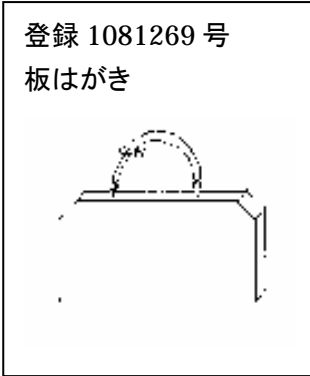
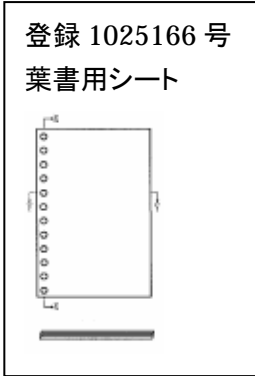
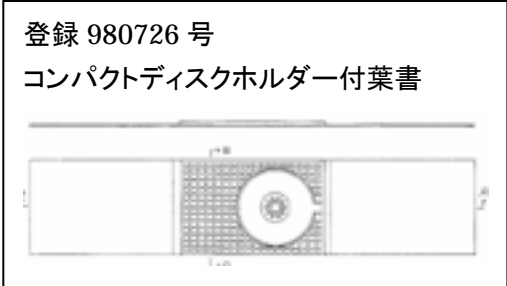
対応する旧意匠分類 ※移行方法…全部移行「全」、一部物品を移行「一」		
旧意匠分類記号	※	分類の名称 または 移行した物品
F3-13150	全	はがき等
参考分類・参考物品		
分類記号	分類の名称 または 物品の名称	
再掲載指示		
分類記号	分類の名称 または 物品の名称	
この分類に含まれる物品		
郵便札		
定義		
通信事項を記入してそのまま郵送できるもののうち、F3-13151~F3-13152に含まれないもの。		
登録 1081269 号 板はがき 	登録 1025166 号 葉書用シート 	登録 980726 号 コンパクトディスクホルダー付葉書 
他の意匠分類との関係(含まれない物品、意匠)		
分類付与運用メモ (付与優先関係、懸案事項など)		
過去に分類した物品の名称		
板はがき	葉書用シート	コンパクトディスクホルダー付葉書

意匠分類記号	意匠分類の名称
F3-13151	はがき

対応する旧意匠分類 ※移行方法…全部移行「全」、一部物品を移行「一」		
旧意匠分類記号	※	分類の名称 または 移行した物品
F3-13151	全	はがき

参考分類・参考物品	
分類記号	分類の名称 または 物品の名称

再掲載指示	
分類記号	分類の名称 または 物品の名称

この分類に含まれる物品		
はがき	往復はがき	

定義

郵便はがき等。

登録 1120642 号
はがき



登録 1113930 号
はがき

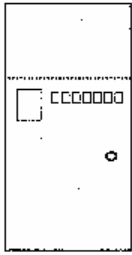

登録 1112835 号
葉書用シート

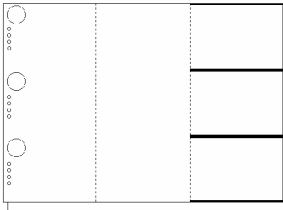

登録 1104934 号
往復はがき

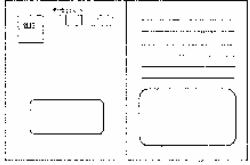





他の意匠分類との関係(含まれない物品、意匠)

分類付与運用メモ (付与優先関係、懸案事項など)

過去に分類した物品の名称		
はがき	葉書用シート	往復はがき

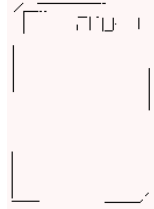
意匠分類記号	意匠分類の名称
F3-13152	絵はがき

対応する旧意匠分類 ※移行方法…全部移行「全」、一部物品を移行「一」			
旧意匠分類記号	※	分類の名称 または 移行した物品	
F3-13152	全	絵はがき	
参考分類・参考物品			
分類記号	分類の名称 または 物品の名称		
再掲載指示			
分類記号	分類の名称 または 物品の名称		
この分類に含まれる物品			
絵はがき			
定義			
主として裏側に(表面も含む)、絵や写真を表記してある郵便はがき。			
登録 1161264 号 香り絵はがき 	登録 1081422 号 砂絵はがき 	登録 1081738 号 葉書 	登録 854128 号 絵はがき 
他の意匠分類との関係(含まれない物品、意匠)			
分類付与運用メモ (付与優先関係、懸案事項など)			
過去に分類した物品の名称			
香り絵はがき	砂絵はがき	葉書	
絵はがき			

意匠分類記号	意匠分類の名称
F3 - 13170	封筒等

対応する旧意匠分類		移行方法...全部移行「全」、一部物品を移行「一」	
旧意匠分類記号		分類の名称 または 移行した物品	
F3 - 13130	全	封筒等	
F3 - 13131	全	郵送用封筒	
F3 - 13133	全	折畳み封筒	
参考分類・参考物品			
分類記号		分類の名称 または 物品の名称	
F2 - 7441		携帯用書類袋等(書類携帯具)	
再掲載指示			
分類記号		分類の名称 または 物品の名称	
この分類に含まれる物品			
便せん付き封筒	封筒	現金書留用封筒	
往復封筒	折り畳み封筒	絵はがき用折り畳み封筒	
招待状入れ			
定義			
<p>通信事務に用いられる封筒。郵送用に用いる封筒一般。祝儀用のものでも、そのまま郵送できる態様のものは、この分類に入れる。</p> <p>袋状になっていないもので、折り畳むことによって包みこむ封筒。</p> <p>折り上った状態で郵送できるものも、郵送できないものも、何れも含む。</p>			
登録 1174027 号 封筒 	登録 1165719 号 封筒 	登録 1159551 号 封筒 	登録 1155778 号 封筒 
<p>他の意匠分類との関係(含まれない物品、意匠)</p> <p>祝儀袋等は含まない。(F3 - 13180)</p> <p>書類を携帯することを目的とした書類袋・事務用封筒はF2 - 7441(携帯用書類袋等)に分類する。</p>			
分類付与運用メモ (付与優先関係、懸案事項など)			
過去に分類した物品の名称			
封筒			

意匠分類記号	Dターム記号	Dタームの名称
F3-13170	A	折畳み型

対応する旧意匠分類			※移行方法…全部移行「全」、一部物品を移行「一」
旧意匠分類記号	※	分類の名称 または 移行した物品	
F3-13133	一	折畳み封筒	
参考分類・参考物品			
分類記号	分類の名称 または 物品の名称		
定義(図例必須)			
袋状になっていないもので、折りたたむことによって包みこむ封筒。 折り上がった状態で郵送できるもの、郵送できないものの何れも含む。			
登録 1155465 号 金封	登録 1162454 号 封筒	登録 1158706 号 コンパクトディスク郵送用封筒	
			
分類付与運用メモ(他のDタームとの関係、含まれない物品など)			
このDタームと複数付与しないDターム			
記号	Dタームの名称	左記Dタームを複数組み合わせ た意匠には	
		を付与する。	
過去に分類した物品の名称			
折りたたみ封筒	折り畳み封筒	絵はがき用折りたたみ封筒	
招待状入れ	封筒	金封	



意匠分類記号	意匠分類の名称
F3-13180	祝儀袋等

対応する旧意匠分類 ※移行方法…全部移行「全」、一部物品を移行「一」			
旧意匠分類記号	※	分類の名称 または 移行した物品	
F3-13132	一	祝儀袋等	
参考分類・参考物品			
分類記号	分類の名称 または 物品の名称		
再掲載指示			
分類記号	分類の名称 または 物品の名称		
この分類に含まれる物品			
祝儀袋	不祝儀袋	のし袋	
香典袋			
定義			
<p>祝儀・不祝儀の際に使用される袋・包み等で、そのままでは郵送できないもの。必ずしも、水引きがかかっている必要はない。</p> <p>折りたたみ封筒(F3-13170A)に優先する。</p>			
登録 1174221 号 祝儀袋 	登録 1174024 号 金封袋 	登録 1145237 号 祝儀袋 	登録 1138285 号 金封 
他の意匠分類との関係(含まれない物品、意匠)			
分類付与運用メモ (付与優先関係、懸案事項など)			
過去に分類した物品の名称			
祝儀袋	金封袋	金封	

意匠分類記号	意匠分類の名称
F3 - 13181	水引、のし等

対応する旧意匠分類		移行方法...全部移行「全」、一部物品を移行「一」	
旧意匠分類記号		分類の名称 または 移行した物品	
F3 - 13132	—	祝儀袋等	
参考分類・参考物品			
分類記号	分類の名称 または 物品の名称		
F4 - 925	包装用飾り具		
再掲載指示			
分類記号	分類の名称 または 物品の名称		
この分類に含まれる物品			
水引	のし	のし紙	
定義			
<p>祝儀・不祝儀の際に用いられる飾りで、おくりものつつみ紙などにかける紅白乃至は黒白等の帯紐。 のし・水引の形を印刷してある紙等。(贈り物等の上に被せて用いられるもの) 一般的には、方形の色紙を細長く、上が広く下の狭い六角形に折り畳み、その中に熨斗鮑(後には紙で代用)を小さく切って張り、進物に添えるもの。</p>			
登録 1177333 号 のし紙 	登録 1155621 号 水引き 	登録 1097040 号 金封表書短冊 	登録 1098446 号 水引 
登録 1104357 号 ゴム房 			
他の意匠分類との関係(含まれない物品、意匠) 単なる飾り具は、含まれない。			
分類付与運用メモ (付与優先関係、懸案事項など)			
過去に分類した物品の名称			
水引き	のし	のし紙	

意匠分類記号	意匠分類の名称
F3-13200	写真整理用紙

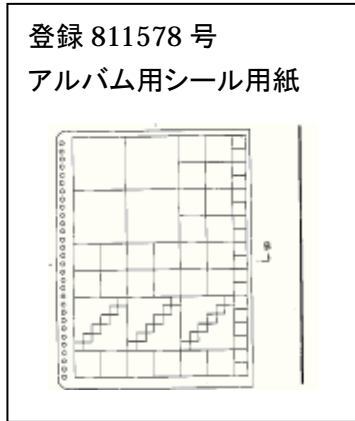
対応する旧意匠分類 ※移行方法…全部移行「全」、一部物品を移行「一」		
旧意匠分類記号	※	分類の名称 または 移行した物品
F3-1320	全	写真整理用紙
F3-1322	全	ネガカバー
F3-1323	全	アートコーナー
参考分類・参考物品		
分類記号	分類の名称 または 物品の名称	
F3-221	アルバム	
J3-2925	写真用フィルム等(フィルム、印画紙)	
再掲載指示		
分類記号	分類の名称 または 物品の名称	
この分類に含まれる物品		
写真整理用カード	フィルム用リーダーペーパー	ネガフィルムジャケット
ネガカバー	アートコーナー	
定義		
写真、ネガフィルム、フィルムの、保存・整理のために使用される用紙のうち、F3-13210(写真台紙等)～F3-13212(アルバム用台紙)に含まれないもの。		
登録 1023591 号 カートリッジ式フィルムホルダー 	登録 1000344 号 書画用ホルダー 	登録 811578 号 アルバム用シール用紙 
他の意匠分類との関係(含まれない物品、意匠)		
アルバム(F3-221)は除く。 フィルム、印画紙は、直接の感光材料であるから、光学機械器具の写真フィルム等(J3-37)に分類する。 ネガフィルムを保存、整理するための、袋・カバー類。(アルバムに綴じ込むタイプは、F3-13212に分類する。)		
分類付与運用メモ (付与優先関係、懸案事項など)		
過去に分類した物品の名称		
カートリッジ式フィルムホルダー	書画用ホルダー	アルバム用シール用紙

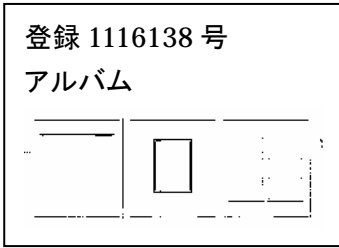

意匠分類記号	意匠分類の名称
F3-1321	写真台紙等

対応する旧意匠分類			※移行方法…全部移行「全」、一部物品を移行「一」
旧意匠分類記号	※	分類の名称 または 移行した物品	
F3-13210	全	写真台紙等	
F3-13211	全	写真台紙	
参考分類・参考物品			
分類記号	分類の名称 または 物品の名称		
C2-17	写真立て		
再掲載指示			
分類記号	分類の名称 または 物品の名称		
この分類に含まれる物品			
写真台紙	スライドフィルム用台紙		
定義			
<p>写真やスライドフィルム等を整理するための台紙で、アルバム等に綴じ込まないで使用するもの。</p>			
登録 117798 号 額縁用台紙 	登録 1116138 号 アルバム 	登録 1047912 号 写真用台紙マット 	登録 1048649 号 写真台紙 
他の意匠分類との関係(含まれない物品、意匠)			
分類付与運用メモ (付与優先関係、懸案事項など)			
過去に分類した物品の名称			
額縁用台紙	アルバム	写真用台紙マット	
写真台紙			

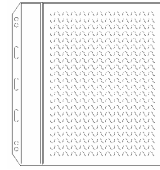
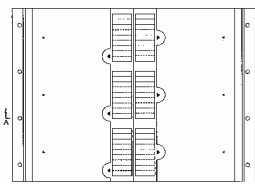
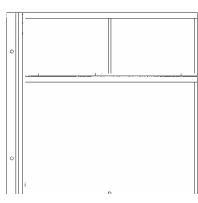
意匠分類記号	意匠分類の名称
F3-13212	アルバム用台紙

対応する旧意匠分類			※移行方法…全部移行「全」、一部物品を移行「一」		
旧意匠分類記号	※	分類の名称 または 移行した物品			
F3-13212	全	アルバム用台紙			
参考分類・参考物品					
分類記号	分類の名称 または 物品の名称				
F3-290	記入帳、ファイル等部品及び付属品(アルバム用ちようつがい、日記帳用錠、見本帳用台紙、切手収集帳用台紙、コイン整理帳用台紙)				
再掲載指示					
分類記号	分類の名称 または 物品の名称				
この分類に含まれる物品					
アルバム用台紙					
定義					
<p>写真を整理するための台紙のうち、アルバムに綴じ込んで用いるもの。 ネガフィルム、スライドフィルムなどを整理するものも、アルバムに綴じ込んで用いるものは、この分類に入る。</p>					
登録 1174010 号 写真用台紙 	登録 1115980 号 アルバム台紙 	登録 1114969 号 アルバム用台紙 	登録 1081485 号 アルバム台紙 		
他の意匠分類との関係(含まれない物品、意匠)					
分類付与運用メモ (付与優先関係、懸案事項など)					
過去に分類した物品の名称					
写真用台紙	アルバム台紙	アルバム用台紙			

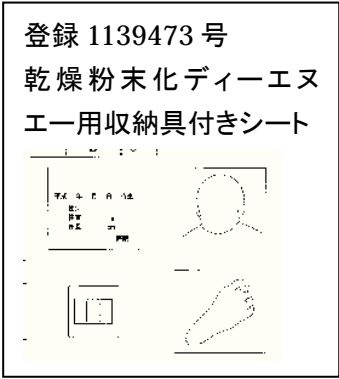
意匠分類記号	意匠分類の名称
F3-1330	色紙、賞状用紙等

対応する旧意匠分類 ※移行方法…全部移行「全」、一部物品を移行「一」		
旧意匠分類記号	※	分類の名称 または 移行した物品
F3-1330	全	色紙、賞状用紙等
参考分類・参考物品		
分類記号	分類の名称 または 物品の名称	
再掲載指示		
分類記号	分類の名称 または 物品の名称	
この分類に含まれる物品		
命名用紙	誕生用紙	
定義		
色紙、賞状用紙など、記入して使用する用紙の中で、F3-1331～F3-1332に含まれていないもの。		
登録 1139473 号 乾燥粉末化ディーエヌ エー用収納具付きシート 	登録 762754 号 誕生記念用ボード 	
他の意匠分類との関係(含まれない物品、意匠)		
F3-1331～F3-1332に含まれるものを除く。		
分類付与運用メモ (付与優先関係、懸案事項など)		
過去に分類した物品の名称		
誕生記念用ボード		

意匠分類記号	意匠分類の名称
F3-1331	色紙等



対応する旧意匠分類 ※移行方法…全部移行「全」、一部物品を移行「一」		
旧意匠分類記号	※	分類の名称 または 移行した物品
F3-1331	全	色紙等

参考分類・参考物品	
分類記号	分類の名称 または 物品の名称
C2-21	壁掛け(壁掛け、柱掛け、絵馬、額)

再掲載指示	
分類記号	分類の名称 または 物品の名称

この分類に含まれる物品	
色紙	短冊

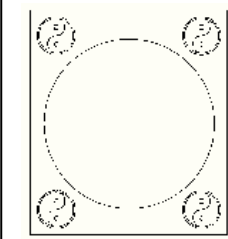
定義
色紙、短冊などで、記入して用いるもの。

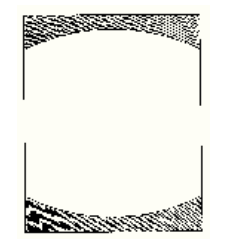
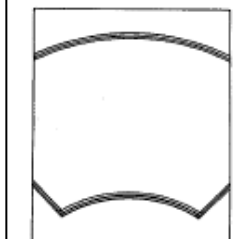

登録 1080607 号 色紙 	登録 1068123 号 色紙 	登録 1120655 号 色紙 	登録 1067654 号 色紙 
---	---	--	---

他の意匠分類との関係(含まれない物品、意匠)
すでに内容が描かれていて、単にそれを飾るものは含まない。(C2-21)

分類付与運用メモ (付与優先関係、懸案事項など)

過去に分類した物品の名称	
色紙	

意匠分類記号	意匠分類の名称
F3-1332	賞状用紙

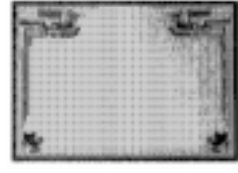
対応する旧意匠分類			※移行方法…全部移行「全」、一部物品を移行「一」		
旧意匠分類記号	※	分類の名称 または 移行した物品			
F3-1332	全	賞状用紙			
参考分類・参考物品					
分類記号	分類の名称 または 物品の名称				
再掲載指示					
分類記号	分類の名称 または 物品の名称				
この分類に含まれる物品					
賞状用紙					
定義					
よい成績や、てがらをほめたことばを書いて与えるために使用される用紙等。					
登録 1140787 号 賞状用紙 	登録 1127339 号 証書用用紙 	登録 1002793 号 賞状用紙 	登録 998454 号 賞状用紙 		
他の意匠分類との関係(含まれない物品、意匠)					
分類付与運用メモ (付与優先関係、懸案事項など)					
過去に分類した物品の名称					
賞状用用紙	証書用用紙				

意匠分類記号	意匠分類の名称
F3 - 13400	裁縫用紙

対応する旧意匠分類			移行方法...全部移行「全」、一部物品を移行「一」
旧意匠分類記号		分類の名称 または 移行した物品	
F3 - 1340	全	裁縫用紙	
F3 - 1341	全	裁縫用型紙	
参考分類・参考物品			
分類記号	分類の名称 または 物品の名称		
再掲載指示			
分類記号	分類の名称 または 物品の名称		
この分類に含まれる物品			
型紙	裁縫用型紙		
定義			
裁縫のために使用される用紙等で、衣服(洋服)を作るときに、それに合わせて布等が切れるように、部分の形を切り抜いたものや部分の形を印刷したもの。			
登録 825501 号 愛玩動物用衣服の型紙 	登録 825500 号 愛玩動物用衣服の型紙 		
他の意匠分類との関係(含まれない物品、意匠)			
手編み機用パンチカード(K5 - 1690)を除く。			
分類付与運用メモ (付与優先関係、懸案事項など)			
過去に分類した物品の名称			
愛玩動物用衣服の型紙			

意匠分類記号	意匠分類の名称
F3-20	記入帳、ファイル等

対応する旧意匠分類 ※移行方法…全部移行「全」、一部物品を移行「一」		
旧意匠分類記号	※	分類の名称 または 移行した物品
F3-20	全	記入帳、ファイル等
参考分類・参考物品		
分類記号	分類の名称 または 物品の名称	
再掲載指示		
分類記号	分類の名称 または 物品の名称	
この分類に含まれる物品		
定義		
<p>帳面形式のもので、記入するためのものの他、貼り込んだり、挟み込んだり綴じ込んだりして整理するもののうち、F3-210~F3-2921に含まれないもの。帳簿、とじ込み用品等。</p>		
<div style="border: 1px solid black; padding: 5px; width: fit-content;"> <p>登録 1073589 号 年賀はがき集の巻物</p>  </div>		
<p>他の意匠分類との関係(含まれない物品、意匠) F3-210~F3-2921に含まれるものを除く。</p>		
分類付与運用メモ (付与優先関係、懸案事項など)		
過去に分類した物品の名称		
年賀はがき集の巻物		

意匠分類記号	意匠分類の名称
F3-210	記入帳等

対応する旧意匠分類 ※移行方法…全部移行「全」、一部物品を移行「一」		
旧意匠分類記号	※	分類の名称 または 移行した物品
F3-210	全	記入帳等

参考分類・参考物品	
分類記号	分類の名称 または 物品の名称
F3-1112	伝票等(伝票、領収書)

再掲載指示	
分類記号	分類の名称 または 物品の名称

この分類に含まれる物品		
メモ帳綴り	メモ帳	伝票用紙綴り
伝票つづり	便せんつづり	小切手帳

定義

記入して用いる、帳面形式のもので、F3-211～F3-212に含まれないもの。
 複数の紙葉を仮綴りしてあるものも含む。



登録 1171063 号 メモ帳 	登録 1117672 号 メモ帳 	登録 1103929 号 便せん 	登録 1074478 号 カレンダー付きメモ帳 
--	--	---	---

他の意匠分類との関係(含まれない物品、意匠)
 F3-211～F3-212に含まれるものを除く。

分類付与運用メモ (付与優先関係、懸案事項など)

過去に分類した物品の名称		
メモ帳	便せん	カレンダー付きメモ帳

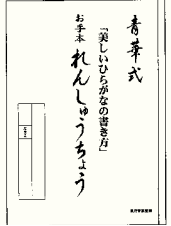
意匠分類記号	意匠分類の名称
F3-211	ノート等

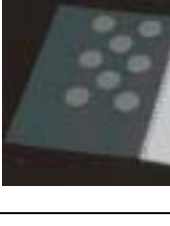
対応する旧意匠分類			※移行方法…全部移行「全」、一部物品を移行「一」		
旧意匠分類記号	※	分類の名称 または 移行した物品			
F3-211	全	ノート等			
参考分類・参考物品					
分類記号	分類の名称 または 物品の名称				
F3-1130	記入用紙				
再掲載指示					
分類記号	分類の名称 または 物品の名称				
この分類に含まれる物品					
ノートブック	ノート	日記帳			
帳簿	スケッチブック	サイン帳			
手帳					
定義					
<p>記入帳のうち、紙面等に表された罫線が一様であるもの。 綴じ込みは、ステッチ、無せん綴じの他、スパイラルリングで取り外して中身のさし替えのできないものは、この分類に入れる。</p>					
登録 1172860 号 冊子 	登録 1171646 号 平仮名練習帳 	登録 1134720 号 ノート 	登録 1117887 号 ノート 		
他の意匠分類との関係(含まれない物品、意匠)					
索引部のあるものはF3-212(索引帳)に分類する。					
分類付与運用メモ (付与優先関係、懸案事項など)					
過去に分類した物品の名称					
冊子	平仮名練習帳	ノート			



意匠分類記号	意匠分類の名称
F3-212	索引帳

対応する旧意匠分類 ※移行方法…全部移行「全」、一部物品を移行「一」		
旧意匠分類記号	※	分類の名称 または 移行した物品
F3-212	全	索引帳
参考分類・参考物品		
分類記号	分類の名称 または 物品の名称	
再掲載指示		
分類記号	分類の名称 または 物品の名称	
この分類に含まれる物品		
住所録	電話番号帳	
定義		
記入帳のうち、索引部をもったもの。		
登録 1118666 号 アドレス帳 	登録 1080574 号 電話番号帳 	登録 1134913 号 電話番号早見帳 
他の意匠分類との関係(含まれない物品、意匠)		
分類付与運用メモ (付与優先関係、懸案事項など)		
過去に分類した物品の名称		
アドレス帳	電話番号帳	電話番号早見帳

意匠分類記号	意匠分類の名称
F3-220	整理帳

対応する旧意匠分類 ※移行方法…全部移行「全」、一部物品を移行「一」		
旧意匠分類記号	※	分類の名称 または 移行した物品
F3-220	全	整理帳
参考分類・参考物品		
分類記号	分類の名称 または 物品の名称	
再掲載指示		
分類記号	分類の名称 または 物品の名称	
この分類に含まれる物品		
コイン整理帳	切手整理帳	名刺ホルダー
スクラップブック	スクラップ帳	
定義		
写真、切手、その他のものを、貼ったり、差しこんだりして保存、整理する帳面形式のものうち、F3-221~F3-222に含まれないもの。		
登録 1143913 号 名刺ホルダー 	登録 1088847 号 年賀はがき用アルバムの台紙 	登録 1072348 号 スクラップブック 
他の意匠分類との関係(含まれない物品、意匠)		
F3-221~F3-222に含まれるものを除く。		
分類付与運用メモ (付与優先関係、懸案事項など)		
過去に分類した物品の名称		
名刺ホルダー	年賀はがき用のアルバム台紙	スクラップブック

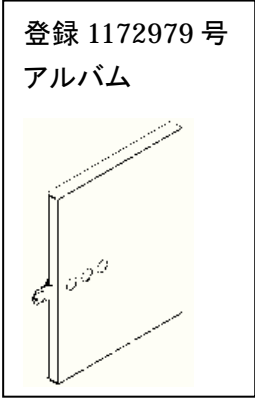
意匠分類記号	意匠分類の名称
F3-221	アルバム

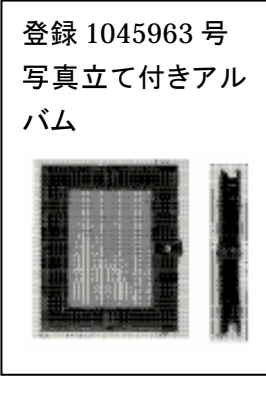
対応する旧意匠分類			※移行方法…全部移行「全」、一部物品を移行「一」		
旧意匠分類記号	※	分類の名称 または 移行した物品			
F3-221	全	アルバム			
参考分類・参考物品					
分類記号	分類の名称 または 物品の名称				
再掲載指示					
分類記号	分類の名称 または 物品の名称				
この分類に含まれる物品					
アルバム					
定義					
写真・絵はがき等を張り込むために使用されるもの。(台紙を複数綴って、表紙等のあるもの。)					
登録 1172979 号 アルバム 	登録 1179252 号 ジャバラ式アルバム 	登録 1152183 号 アルバム 	登録 1045963 号 写真立て付きアル バム 		
他の意匠分類との関係(含まれない物品、意匠)					
分類付与運用メモ (付与優先関係、懸案事項など)					
過去に分類した物品の名称					
アルバム	ジャバラ式アルバム	写真立て付きアルバム			

意匠分類記号	意匠分類の名称
F3-222	見本整理帳

対応する旧意匠分類			※移行方法…全部移行「全」、一部物品を移行「一」
旧意匠分類記号	※	分類の名称 または 移行した物品	
F3-222	全	見本整理帳	
参考分類・参考物品			
分類記号	分類の名称 または 物品の名称		
再掲載指示			
分類記号	分類の名称 または 物品の名称		
この分類に含まれる物品			
見本整理帳	色見本帳		
定義			
<p>各種の見本を整理するための帳面形式のもの。 見本自体を綴って帳面形式にしたものを含む。</p>			
登録 1157108 号 染毛色見本表示具 	登録 1102969 号 色見本帳 	登録 1052643 号 壁材見本帳 	
他の意匠分類との関係(含まれない物品、意匠)			
分類付与運用メモ (付与優先関係、懸案事項など)			
過去に分類した物品の名称			
染め毛色見本表示具	色見本帳		

意匠分類記号	意匠分類の名称
F3-230	ファイル等

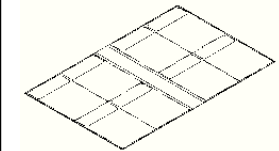
対応する旧意匠分類		※移行方法…全部移行「全」、一部物品を移行「一」	
旧意匠分類記号	※	分類の名称 または 移行した物品	
F3-230	全	ファイル等	
参考分類・参考物品			
分類記号	分類の名称 または 物品の名称		
F2-714	情報記録媒体整理保管具		
再掲載指示			
分類記号	分類の名称 または 物品の名称		
この分類に含まれる物品			
コンパクトディスク保管用ファイル			
定義			
書類、用紙等を、挟み込んだり、差し込んだりして整理するもののうち、F3-231～F3232に含まれていないもの。			
<div style="border: 1px solid black; padding: 5px; width: fit-content;"> <p>登録 1178168 号 書類整理用バインダーシート</p>  </div>			
他の意匠分類との関係(含まれない物品、意匠)			
F3-231～F3232に含まれるものを除く。 とじ込み金具付きのファイル(F3-24)も除く。 各種情報記録媒体を整理、保管するものの内、複数綴じ込むファイル形式のものについては、F3-230に分類する。			
分類付与運用メモ (付与優先関係、懸案事項など)			
過去に分類した物品の名称			
小物収納ケース	書類整理用バインダーシート		

意匠分類記号	意匠分類の名称
F3-231	ファイル

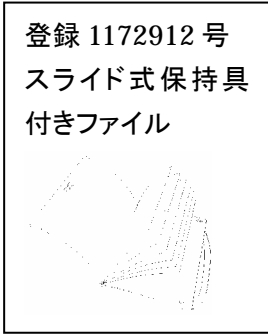
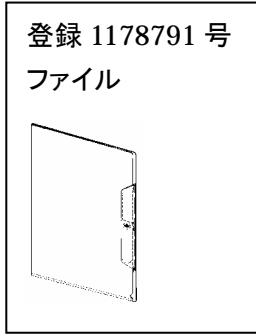
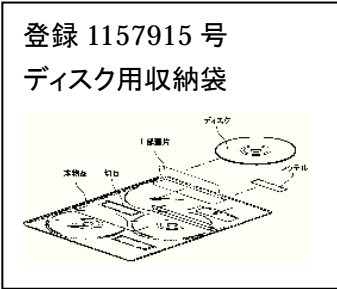
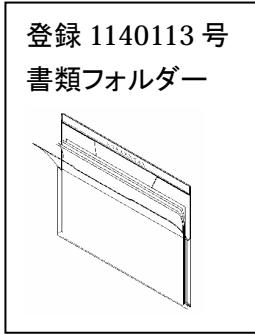
対応する旧意匠分類 ※移行方法…全部移行「全」、一部物品を移行「一」			
旧意匠分類記号	※	分類の名称 または 移行した物品	
F3-231	全	ファイル	
参考分類・参考物品			
分類記号	分類の名称 または 物品の名称		
再掲載指示			
分類記号	分類の名称 または 物品の名称		
この分類に含まれる物品			
ファイル	フォルダー		
定義			
書類、用紙等を挟み込んだり、差し込んだりして整理するものの中で、ポケット、折り返し、袋部などを形成して、紙片等を保持するもの。			
登録 1172912 号 スライド式保持具 付きファイル 	登録 1178791 号 ファイル 	登録 1157915 号 ディスク用収納袋 	登録 1140113 号 書類フォルダー 
他の意匠分類との関係(含まれない物品、意匠)			
挟み込むものの中で、金具を用いて保持するものは含まない。			
分類付与運用メモ (付与優先関係、懸案事項など)			
過去に分類した物品の名称			
スライド式保持具付きファイル	ファイル	ディスク用収納袋	
書類フォルダー			



意匠分類記号	意匠分類の名称
F3-232	ハンギングフォルダー

対応する旧意匠分類 ※移行方法…全部移行「全」、一部物品を移行「一」		
旧意匠分類記号	※	分類の名称 または 移行した物品
F3-232	全	ハンギングフォルダー

参考分類・参考物品	
分類記号	分類の名称 または 物品の名称

再掲載指示	
分類記号	分類の名称 または 物品の名称
F2-61	事務用つり下げ具
F2-735	ハンギングフォルダー用フレーム

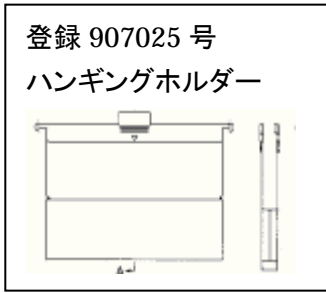
この分類に含まれる物品	
ハンギングフォルダー	

定義		
書類、用紙等を整理するもの中で、袋部(書類収納部)を吊り下げて使用するもの。		
登録 997555 号 ハンギングホルダー 	登録 907025 号 ハンギングホルダー 	登録 913400 号 書類等保管具 

他の意匠分類との関係(含まれない物品、意匠)



分類付与運用メモ (付与優先関係、懸案事項など)

過去に分類した物品の名称	
ハンギングホルダー	書類等保管具

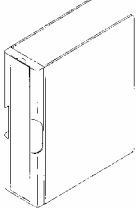
意匠分類記号	意匠分類の名称
F3-24	バインダー

対応する旧意匠分類			※移行方法…全部移行「全」、一部物品を移行「一」		
旧意匠分類記号	※	分類の名称 または 移行した物品			
F3-24	全	バインダー			
参考分類・参考物品					
分類記号	分類の名称 または 物品の名称				
F2-623	バインダー用金具				
再掲載指示					
分類記号	分類の名称 または 物品の名称				
F2-623	バインダー用金具				
F2-7443	用せんばさみ等				
この分類に含まれる物品					
バインダー	ファイル	ルーズリーフ			
ルーズリーフブック					
定義					
書類、用紙等を、綴じ込んで整理するもの。 挟み込んで使用するものの中で、金具等を用いているものは、この分類に入れる。					
登録 1176699 号 ファイル 	登録 1146563 号 カードホルダー 	登録 1133820 号 バインダー 	登録 1124530 号 バインダー 		
他の意匠分類との関係(含まれない物品、意匠)					
分類付与運用メモ (付与優先関係、懸案事項など)					
過去に分類した物品の名称					
ファイル	カードホルダー	バインダー			

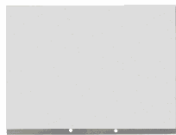

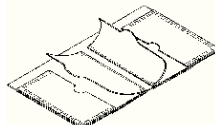
意匠分類記号	意匠分類の名称
F3 - 290	記入帳、ファイル等部品及び付属品

対応する旧意匠分類		移行方法...全部移行「全」、一部物品を移行「一」	
旧意匠分類記号		分類の名称 または 移行した物品	
F3 - 290	全	記入帳、ファイル等部品及び付属品	
参考分類・参考物品			
分類記号	分類の名称 または 物品の名称		
F3 - 13212	アルバム用台紙		
M3 - 221	南きん錠		
M3 - 230	ちょうつがい		
再掲載指示			
分類記号	分類の名称 または 物品の名称		
この分類に含まれる物品			
アルバム用ちょうつがい	日記帳用錠	見本帳用台紙	
切手収集帳用台紙	コイン整理帳用台紙		
定義			
記入帳、ファイル等の部品・付属品の中で、F3 - 2910 ~ F3 - 2921に含まれないもの。			
登録 1158193 号 ファイル用綴じ袋 	登録 1158984 号 バインダー用リング 	登録 1144826 号 見本帳背板材 	登録 1116876 号 ディスク収納ファイル 
他の意匠分類との関係 (含まれない物品、意匠)			
ノート用紙 (F3 - 1130 記入用紙)			
アルバム用台紙 (F3 - 13212)			
F3 - 2910 ~ F3 - 2921に含まれるものを除く。			
分類付与運用メモ (付与優先関係、懸案事項など)			
過去に分類した物品の名称			
ファイル用綴じ袋	バインダー用リング	見本帳背板材	
ディスク収納ファイル			

意匠分類記号	意匠分類の名称
F3-2910	表紙等

対応する旧意匠分類 ※移行方法…全部移行「全」、一部物品を移行「一」		
旧意匠分類記号	※	分類の名称 または 移行した物品
F3-2910	全	表紙等
参考分類・参考物品		
分類記号	分類の名称 または 物品の名称	
再掲載指示		
分類記号	分類の名称 または 物品の名称	
この分類に含まれる物品		
とじ込み表紙		
定義		
<p>記入帳、アルバム等の表紙の中で、F3-2911に含まれないもの。</p> <div data-bbox="220 943 616 1272" data-label="Image"> <p>登録 1048441 号 とじ込み表紙</p> </div>		
<p>他の意匠分類との関係(含まれない物品、意匠) F3-2911に含まれるものを除く。</p>		
分類付与運用メモ (付与優先関係、懸案事項など)		
過去に分類した物品の名称		
とじ込み表紙		

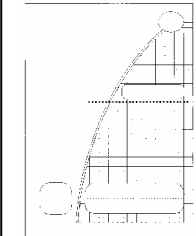
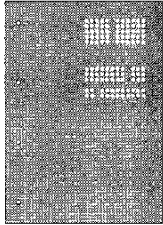
意匠分類記号	意匠分類の名称
F3-2911	表紙

対応する旧意匠分類 ※移行方法…全部移行「全」、一部物品を移行「一」		
旧意匠分類記号	※	分類の名称 または 移行した物品
F3-2911	全	表紙
参考分類・参考物品		
分類記号	分類の名称 または 物品の名称	
F3-310	書籍、新聞等(書籍、新聞、雑誌)	
再掲載指示		
分類記号	分類の名称 または 物品の名称	
この分類に含まれる物品		
ノート用表紙	ノートブック用表紙	アルバム用表紙
書籍用表紙		
定義		
<p>ノート、アルバム、書籍などに用いられる表紙の中で、それが本体と一体に製本あるいは綴り合されて使用されるもの。</p>		
登録 1172971 号 ノート用表紙 	登録 1117821 号 ノート用表紙 	登録 1088816 号 書籍用表紙 
<p>他の意匠分類との関係(含まれない物品、意匠) 書類などの「綴じ込み表紙」のように、取り外し可能な態様のものは、除く。</p>		
分類付与運用メモ (付与優先関係、懸案事項など)		
過去に分類した物品の名称		
書籍用表紙	ノート用表紙	

意匠分類記号	意匠分類の名称
F3-2920	ブックカバー等

対応する旧意匠分類 ※移行方法…全部移行「全」、一部物品を移行「一」		
旧意匠分類記号	※	分類の名称 または 移行した物品
F3-2920	全	ブックカバー等
参考分類・参考物品		
分類記号	分類の名称 または 物品の名称	
F2-7440	書類携帯具	
再掲載指示		
分類記号	分類の名称 または 物品の名称	
この分類に含まれる物品		
ブックカバー	手帳カバー	保険証カバー
ノートカバー	ノートブックカバー	
定義		
書籍、ノート等の表面部を、保護乃至は飾るためにその外側を覆うもの。 表紙の更に外側にかける保険証等、書類・用紙などを覆うカバーも含む。		
登録 1174289 号 ノートカバー 	登録 1172574 号 折畳み式パスケース 	登録 1134343 号 ブックカバー 
他の意匠分類との関係(含まれない物品、意匠)		
分類付与運用メモ (付与優先関係、懸案事項など)		
過去に分類した物品の名称		
ノートカバー	折畳み式パスケース	ブックカバー



意匠分類記号	意匠分類の名称
F3-2921	ブックケース等

対応する旧意匠分類			※移行方法…全部移行「全」、一部物品を移行「一」		
旧意匠分類記号	※	分類の名称 または 移行した物品			
F3-2921	全	ブックケース等			
参考分類・参考物品					
分類記号	分類の名称 または 物品の名称				
再掲載指示					
分類記号	分類の名称 または 物品の名称				
この分類に含まれる物品					
ブックケース	手帳ケース				
定義					
書籍等を収納する箱状のものを分類する。					
登録 1156100 号 メモ帳用ケース 	登録 1103853 号 刊行物ケース 	登録 998471 号 ブックケース 	登録 1048568 号 ブックケース用基板 		
他の意匠分類との関係(含まれない物品、意匠)					
分類付与運用メモ (付与優先関係、懸案事項など)					
過去に分類した物品の名称					
メモ帳用ケース	刊行物ケース	ブックケース			
ブックケース用基板					



意匠分類記号	意匠分類の名称
F3-30	印刷物

対応する旧意匠分類 ※移行方法…全部移行「全」、一部物品を移行「一」		
旧意匠分類記号	※	分類の名称 または 移行した物品
F3-30	全	印刷物
参考分類・参考物品		
分類記号	分類の名称 または 物品の名称	
再掲載指示		
分類記号	分類の名称 または 物品の名称	
この分類に含まれる物品		
印刷紙		
定義		
<p>紙等に印刷されたもの。 すでに印刷の仕上げた用紙であって、その内容を読んだり、表示したり、提示したりするのに用いるもののうち、F3-310~F3-344に含まれないもの。</p>		
登録 1165704 号 「掛軸用書画」 	登録 1085023 号 「小面作成用紙」 	登録 1051271 号 「飲食用敷紙」 
分類付与運用メモ(他の意匠分類との関係、含まれない物品など)		
過去に分類した物品の名称		
掛軸用書画	説明書	飲食用敷紙
額絵	広告板	印刷用版下

意匠分類記号	意匠分類の名称
F3-310	書籍、新聞等

対応する旧意匠分類			※移行方法…全部移行「全」、一部物品を移行「一」		
旧意匠分類記号	※	分類の名称 または 移行した物品			
F3-310	全	書籍、新聞等			
参考分類・参考物品					
分類記号	分類の名称 または 物品の名称				
F3-2911	表紙、(ノート用表紙、アルバム用表紙、書籍用表紙)				
再掲載指示					
分類記号	分類の名称 または 物品の名称				
この分類に含まれる物品					
書籍	新聞	雑誌			
定義					
書籍、雑誌及び新聞を含む。					
登録 1167628 号「書籍」 		登録 1121998 号「絵本」 		登録 1075048 号「書籍」 	
分類付与運用メモ(他の意匠分類との関係、含まれない物品など)					
過去に分類した物品の名称					
絵本	問題集				

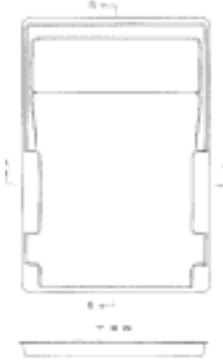
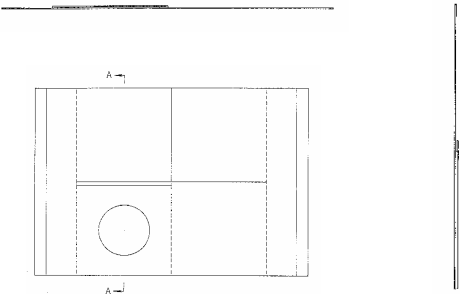
意匠分類記号	意匠分類の名称
F3-3190	書籍、新聞等部品及び付属品

対応する旧意匠分類		※移行方法…全部移行「全」、一部物品を移行「一」
旧意匠分類記号	※	分類の名称 または 移行した物品
F3-3190	全	書籍、新聞等部品及び付属品
参考分類・参考物品		
分類記号	分類の名称 または 物品の名称	
再掲載指示		
分類記号	分類の名称 または 物品の名称	
この分類に含まれる物品		
定義		
<p>書籍、新聞等部品及び付属品を含む。 但し、書籍の外装を構成する表紙(F3-2911)ブックカバー等(F3-2920)、ブックケース等(F3-2921)は含まれない。</p>		
		
登録1017080号 コンパクトディスクケース 収納プリスター容器	登録990060号 書籍用記録媒体収納台紙	
分類付与運用メモ(他の意匠分類との関係、含まれない物品など)		
過去に分類した物品の名称		
学習書用紙		

意匠分類記号	意匠分類の名称
F3-3191	しおり等

対応する旧意匠分類 ※移行方法…全部移行「全」、一部物品を移行「一」		
旧意匠分類記号	※	分類の名称 または 移行した物品
F3-3191	全	しおり等
参考分類・参考物品		
分類記号	分類の名称 または 物品の名称	
F2-632	事務用クリップ	
F4-200	レットル	
再掲載指示		
分類記号	分類の名称 または 物品の名称	
この分類に含まれる物品		
しおり	書籍用しおり	ブックマーク
ページ押さえ		
定義		
しおり等を含む。 F3-3190(書籍、新聞等部品及び付属品)に優先する。		
登録 1152234 号 「しきりシート」 	登録 1149578 号 「開本保持シート」 	登録 1104978 号 「しおり」 
分類付与運用メモ(他の意匠分類との関係、含まれない物品など)		
過去に分類した物品の名称		
しきりシート	開本保持シオリ	ページマーカー

意匠分類記号	意匠分類の名称
F 3 - 3 2	図表

対応する旧意匠分類 移行方法...全部移行「全」、一部物品を移行「一」		
旧意匠分類記号		分類の名称 または 移行した物品
F 3 - 3 2	全	図表

参考分類・参考物品		
分類記号	分類の名称 または 物品の名称	
F 1 - 3 0 1	色立体等(色立体、配色盤、配色表)	
F 2 - 5 3 0 0	早見具等	

再掲載指示		
分類記号	分類の名称 または 物品の名称	

この分類に含まれる物品		
作業手順表	サイズ一覧表	ブックマーク

定義

手順表、一覧表など、記入が終了している(印刷されている)もので、それを見ることによって使用する図表類。



ただし暦用の図表(F 2 - 4 1 0)、および人体解剖図(F 1 - 2 1 0)や星座表(F 1 - 2 3 3)など学習用の図表は除く。





分類付与運用メモ(他の意匠分類との関係、含まれない物品など)

過去に分類した物品の名称		
席順表	陰陽順列組合せ表	易学用図表
時刻表カード	図表	修理料金見積表

意匠分類記号	意匠分類の名称
F3-33	広告紙等

対応する旧意匠分類 ※移行方法…全部移行「全」、一部物品を移行「一」		
旧意匠分類記号	※	分類の名称 または 移行した物品
F3-33	全	広告紙等
参考分類・参考物品		
分類記号	分類の名称 または 物品の名称	
F4-100	包装紙(包装紙、掛け紙)	
再掲載指示		
分類記号	分類の名称 または 物品の名称	
この分類に含まれる物品		
ポスター	パンフレット	カタログ
説明書	広告紙	美容用カード
ヘアスタイルカード	ちらし	
定義		
<p>印刷内容についての広告(視覚的なものによって伝達される情報活動)を行うための用紙。 「美容用カード」「ヘアスタイルカード」とは、各態様の様子が記載されているものをいい、実際に顔に当てて、眉などを描き写すときに用いるものは含まない。</p>		
登録 1149506 号「ポスター」 	登録 1149941 号「パンフレット」 	登録 1132994 号「広告紙」 
分類付与運用メモ(他の意匠分類との関係、含まれない物品など)		
過去に分類した物品の名称		
リーフレット	展開可能パンフレット	

意匠分類記号	意匠分類の名称
F3-340	表示紙

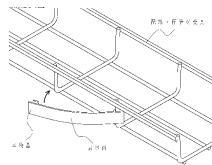
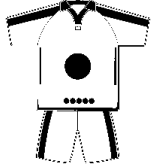
対応する旧意匠分類		※移行方法…全部移行「全」、一部物品を移行「一」	
旧意匠分類記号	※	分類の名称 または 移行した物品	
F3-340	全	表示紙	
参考分類・参考物品			
分類記号	分類の名称 または 物品の名称		
F5-100	広告用具及び表示具(表示板)		
H7-119	監視用機器部品及び付属品		
再掲載指示			
分類記号	分類の名称 または 物品の名称		
この分類に含まれる物品			
表示紙	シール		
定義			
<p>印刷内容を提示することによって、伝達事項を表示したり、交換する証として用いたりする用紙のうち、F3-3410~F3-344に含まれないもの。</p> <p>F5の表示用具のうち、紙状及び板状のものは、表示板としてF3-340へ分類されるが、この場合以下のように運用する。</p> <ol style="list-style-type: none"> 1. 外側は平板状であっても、電光板等のように内部機構のあるものはF3-340には含まない。 2. F3-340、外観の模様部に要部を有するものであるが、表示板の表面模様が模様の表われ方の一種として若干の凸凹を有するものについては例外的にF3-340へ分類する。 3. 上記の場合を除き表面に凹凸を有するものは、若干といえどもF5-100に分類する。 			
登録 1167044 号 「シール」 	登録 1164430 号 「表示シール」 	登録 1169230 号 「配線・配管材受具用表示プレート」 	登録 1149316 号 「自動車用窓飾り」 
分類付与運用メモ(他の意匠分類との関係、含まれない物品など)			
過去に分類した物品の名称			
シール	表示シール	自動車用窓飾り	

意匠分類記号	意匠分類の名称
F3 - 34100	札

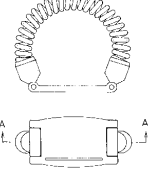
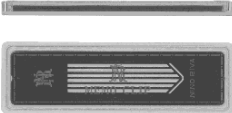
対応する旧意匠分類			移行方法...全部移行「全」、一部物品を移行「一」
旧意匠分類記号		分類の名称 または 移行した物品	
F3 - 1316	一	荷札(荷札)	
F3 - 3410	全	札	
F3 - 3412	全	引替え札(番号札、下足札、傘札、預かり札)	
F3 - 3413	全	食券札(食券札)	
参考分類・参考物品			
分類記号	分類の名称 または 物品の名称		
F5 - 100	広告用具及び表示用具		
再掲載指示			
分類記号	分類の名称 または 物品の名称		
この分類に含まれる物品			
札	番号札	下足札	
傘札	預かり札	食券札	
定義			
<p>吊り下げたり、立てかけたりすることによって、表示を行う用紙類のうち、F3 - 3411、F3 - 3414、F3 - 3415に含まれないもの。</p> <p>引き替え用の仕組みをもつもの。</p>			
登録 1165935 号 「母子識別バンド」 		登録 1164998 号 「病院における患者情報を印刷したリストバンド留め具」 	
登録 1164612 号 「配線・配管表示札」 		登録 1147731 号 「ナンバーバンド」 	
登録 1150272 号 「下げ札」 	登録 1168217 号 「景品交換用引換札」 	登録 1091829 号 「下足札」 	登録 880811 号 「室名札」 
分類付与運用メモ(他の意匠分類との関係、含まれない物品など)			
過去に分類した物品の名称			
母子識別バンド	ナンバーバンド	商品表示用タグ	
下げ札	景品交換用引替札	室名札	

意匠分類記号	意匠分類の名称
F3-3411	プライスカード等

対応する旧意匠分類 ※移行方法…全部移行「全」、一部物品を移行「一」		
旧意匠分類記号	※	分類の名称 または 移行した物品
F3-3411	全	プライスカード等札
参考分類・参考物品		
分類記号	分類の名称 または 物品の名称	
F4-200	レットル	
F5-100	広告用具及び表示用具	
再掲載指示		
分類記号	分類の名称 または 物品の名称	
この分類に含まれる物品		
プライスカード	品質表示札	
定義		
商品の価格や品質等を文字・記号等で表示を行う用紙類。		
 <p>登録 1150509 号 園芸用ラベル</p>	 <p>登録 1135215 号 品質表示札</p>	 <p>登録 1134998 号 値札プレート</p>
分類付与運用メモ(他の意匠分類との関係、含まれない物品など)		
過去に分類した物品の名称		
園芸用ラベル	品質表示札	値札プレート
表示札	用途銘板	

意匠分類記号	意匠分類の名称
F3-3414	ネームプレート等

対応する旧意匠分類 ※移行方法…全部移行「全」、一部物品を移行「一」		
旧意匠分類記号	※	分類の名称 または 移行した物品
F3-3414	全	ネームプレート等

参考分類・参考物品	
分類記号	分類の名称 または 物品の名称
B9-21	安全ピン(安全ピン)
F2-6300	事務用はさみ具(事務用はさみ具、札はさみ具)
F5-100	広告用具及び表示用具

再掲載指示	
分類記号	分類の名称 または 物品の名称

この分類に含まれる物品		
表札	ネームプレート	

定義

名前、名称等を表示する札。

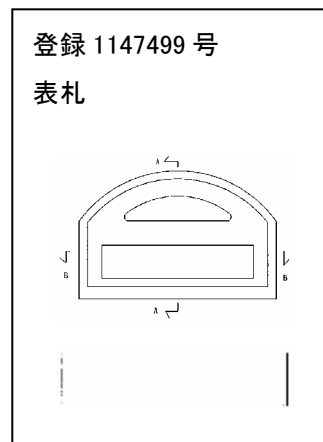
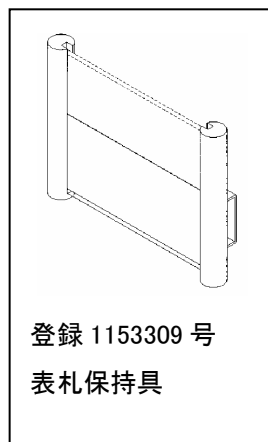
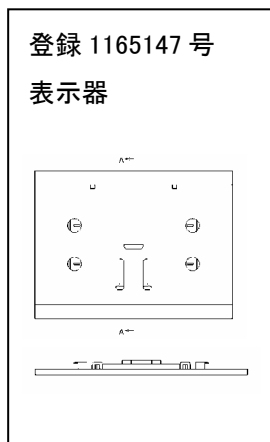

分類付与運用メモ(他の意匠分類との関係、含まれない物品など)

過去に分類した物品の名称		
表札	表示器	表札保持具

意匠分類記号	Dターム記号	Dタームの名称
F3-3414	A	着衣取付け用

対応する旧意匠分類		※移行方法…全部移行「全」、一部物品を移行「一」
旧意匠分類記号	※	分類の名称 または 移行した物品
F3-3414	一	ネームプレート、着用名札

参考分類・参考物品	
分類記号	分類の名称 または 物品の名称
B9-21	安全ピン(安全ピン)
F2-6300	事務用はさみ具(事務用はさみ具、札はさみ具)
B3-02	身の回り品用ストラップ

定義(図例必須)

クリップ、安全ピン、ひも等の係止具を取り付けて衣類や首から下げて用いるもの。
文字、記号等を表記した紙等を挟んで、開口部から視認できるもの。

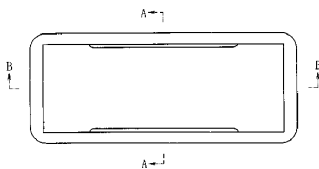

登録 1166437 号
ネームプレート

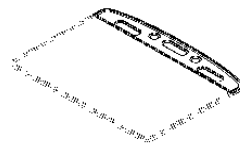

登録 1165422 号
名札

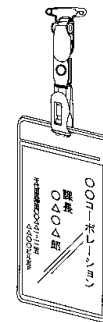

登録 1150841 号
カードホルダー

名札用吊り下げ具(部品)も含む。

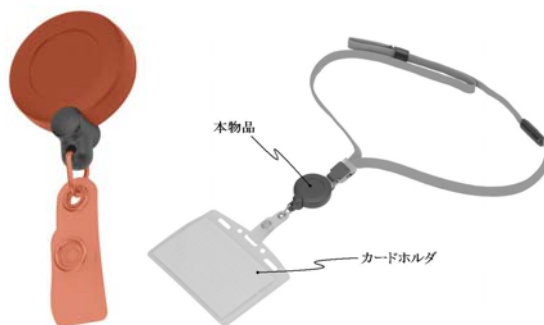

登録 1381062 号 名札吊下用リール

分類付与運用メモ(他のDタームとの関係、含まれない物品など)

名札用吊り下げ具の内、名札用のクリップは、クリップの形状に着目してB9-122を付与する。

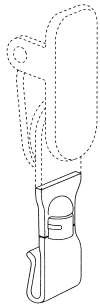

登録 1219205 号 名札表示用クリップ



登録 1165033 号 名札表示用クリップ

このDタームと複数付与しないDターム

記号	Dタームの名称	左記Dタームを複数組み合わせ た意匠には を付与する。

過去に分類した物品の名称

ネームプレート	名札	名札ホルダー
カードホルダー	カード収納ケース	ネームプレートホルダー

意匠分類記号	意匠分類の名称
F3-3415	席札

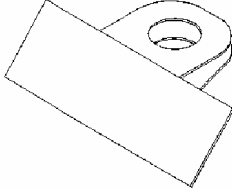
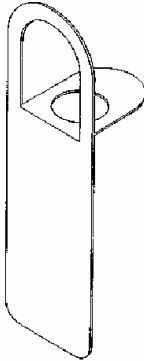
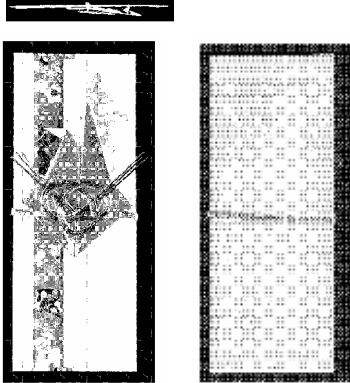
対応する旧意匠分類 ※移行方法…全部移行「全」、一部物品を移行「一」		
旧意匠分類記号	※	分類の名称 または 移行した物品
F3-3415	全	席札
参考分類・参考物品		
分類記号	分類の名称 または 物品の名称	
F5-100	広告用具及び表示用具	
再掲載指示		
分類記号	分類の名称 または 物品の名称	
この分類に含まれる物品		
席札	婚礼用席札	
定義		
名前、名称等を表示する札類のうち、机の上に置いたり、立てかけたりして用いるもの。		
		
登録1051495号 来賓案内カード	登録1051494号 来賓案内カード	登録1051266号 席札
分類付与運用メモ(他の意匠分類との関係、含まれない物品など)		
過去に分類した物品の名称		
来賓案内カード	席札用カバー	祝用席札

意匠分類記号	意匠分類の名称
F3-34200	券等

対応する旧意匠分類 ※移行方法…全部移行「全」、一部物品を移行「一」		
旧意匠分類記号	※	分類の名称 または 移行した物品
F3-3420	全	券
F3-3421	全	クーポン券
参考分類・参考物品		
分類記号	分類の名称 または 物品の名称	
再掲載指示		
分類記号	分類の名称 または 物品の名称	
この分類に含まれる物品		
切符	定期券	投票用紙
クーポン	抽選券	くじ引き券
クーポン券		
定義		
紙等の表裏面部に印刷された内容を、他に提示するために使用されるもの(紙等)。 抽選や商品・景品等の引き換えのために使用されるもの(紙等)。		
登録 965502 号「会員カード」 	登録 965499 号「会員カード」 	登録 1135540 号「くじ」 
登録 1134229 号「クーポン券」 	登録 1088792 号「景品交換用引替札」 	
分類付与運用メモ(他の意匠分類との関係、含まれない物品など)		
過去に分類した物品の名称		
身分証明用台紙	くじ	クリーニング金券
ギフトカード	景品交換用引替札	会員カード
入場券		

意匠分類記号	意匠分類の名称
F3-343	メニュー

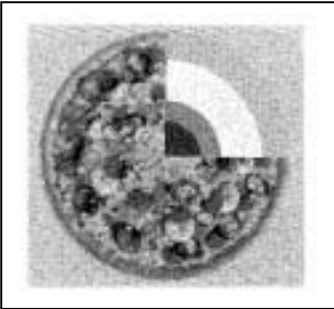
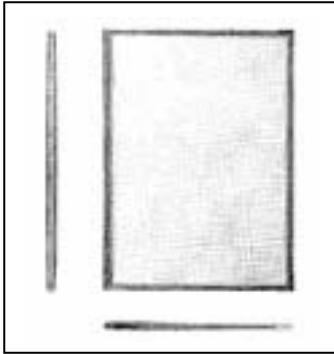
対応する旧意匠分類 ※移行方法…全部移行「全」、一部物品を移行「一」		
旧意匠分類記号	※	分類の名称 または 移行した物品
F3-343	全	メニュー
参考分類・参考物品		
分類記号	分類の名称 または 物品の名称	
再掲載指示		
分類記号	分類の名称 または 物品の名称	
この分類に含まれる物品		
メニュー		
定義		
絵や文字、記号等で商品などの品書きを記載する紙類。		
<div style="display: flex; justify-content: space-around; align-items: center;"> <div style="text-align: center;">  <p>登録915018号 メニュー</p> </div> <div style="text-align: center;">  <p>登録853088号 メニュー</p> </div> </div>		
分類付与運用メモ(他の意匠分類との関係、含まれない物品など)		
過去に分類した物品の名称		
メニュー表示板	献立表	

意匠分類記号	意匠分類の名称
F3-344	ステッカー

対応する旧意匠分類 ※移行方法…全部移行「全」、一部物品を移行「一」		
旧意匠分類記号	※	分類の名称 または 移行した物品
F3-344	全	ステッカー
参考分類・参考物品		
分類記号	分類の名称 または 物品の名称	
B3-36	ワッペン	
F5-100	広告用具及び表示用具	
再掲載指示		
分類記号	分類の名称 または 物品の名称	
この分類に含まれる物品		
ステッカー		
定義		
貼り付けて用いることにより、公共的な意味・内容等を広く第三者に表示する紙類。		
登録 1165053 号「ステッカー」 	登録 1149181 号「品質表示シール」 	登録 1154151 号「ステッカー」 
分類付与運用メモ(他の意匠分類との関係、含まれない物品など)		
過去に分類した物品の名称		
品質表示シール	ラベル	表示シール
発光体付ステッカー		



意匠分類記号	意匠分類の名称
F3-40	加工紙

対応する旧意匠分類 ※移行方法…全部移行「全」、一部物品を移行「一」		
旧意匠分類記号	※	分類の名称 または 移行した物品
F3-40	全	加工紙
参考分類・参考物品		
分類記号	分類の名称 または 物品の名称	
再掲載指示		
分類記号	分類の名称 または 物品の名称	
この分類に含まれる物品		
加工紙		
定義		
<p>紙類に各種の加工を施すことによって、その使用目的を果す紙類のうち、F3-410~F3-422に含まれないもので、他に該当する分類のないもの。 連続状のもの、地ものは除く。</p>		
		
分類付与運用メモ(他の意匠分類との関係、含まれない物品など)		
過去に分類した物品の名称		
粘着テープ	接着テープ	結束テープ
シール原紙	貼付材	

意匠分類記号	意匠分類の名称
F3-410	装飾用加工紙

対応する旧意匠分類 ※移行方法…全部移行「全」、一部物品を移行「一」		
旧意匠分類記号	※	分類の名称 または 移行した物品
F3-410	全	装飾用加工紙
参考分類・参考物品		
分類記号	分類の名称 または 物品の名称	
再掲載指示		
分類記号	分類の名称 または 物品の名称	
この分類に含まれる物品		
加工紙		
定義		
装飾を目的として加工された紙のうち、F3-411~F3-412に含まれないもの。		
		
登録1138690号 イラスト用模様シート	登録1118587号 窓用断熱材	登録1104354号 包装用缶の装飾シート材
分類付与運用メモ(他の意匠分類との関係、含まれない物品など)		
ふすま紙(L6-400)、障子紙(L6-400)を除く。		
過去に分類した物品の名称		
イラスト用模様シート	窓用断熱材	おり紙用装飾シート

意匠分類記号	意匠分類の名称
F3-411	転写紙

対応する旧意匠分類 ※移行方法…全部移行「全」、一部物品を移行「一」		
旧意匠分類記号	※	分類の名称 または 移行した物品
F3-411	全	転写紙
参考分類・参考物品		
分類記号	分類の名称 または 物品の名称	
再掲載指示		
分類記号	分類の名称 または 物品の名称	
この分類に含まれる物品		
陶磁器用転写紙	写し絵	
定義		
焼成、加熱、加圧等によって図柄などを対象物に転写するための加工紙。		
		
登録1073954号 転写紙	登録983501号 装飾用シール	登録983500号 装飾用シール
分類付与運用メモ(他の意匠分類との関係、含まれない物品など)		
過去に分類した物品の名称		
装飾用シール	転写シート	転写用フィルム

意匠分類記号	意匠分類の名称
F3-412	装飾用シール等

対応する旧意匠分類 ※移行方法…全部移行「全」、一部物品を移行「一」		
旧意匠分類記号	※	分類の名称 または 移行した物品
F3-412	全	装飾用シール等
参考分類・参考物品		
分類記号	分類の名称 または 物品の名称	
B3-36	ワッペン	
F3-1311	封筒用封かんシール	
再掲載指示		
分類記号	分類の名称 または 物品の名称	
この分類に含まれる物品		
装飾用シール	装飾紙	自動車車体装飾用シール
定義		
貼り付けることによって、対象物を装飾するための加工紙等。 <div style="display: flex; justify-content: space-around; margin-top: 20px;"> <div style="border: 1px solid black; padding: 5px; text-align: center;"> 登録 1170204 号「シール」  </div> <div style="border: 1px solid black; padding: 5px; text-align: center;"> 登録 1169111 号「装飾用シール」  </div> </div>		
分類付与運用メモ(他の意匠分類との関係、含まれない物品など)		
過去に分類した物品の名称		
シール	レッテル	表示用シール
ステッカー		

意匠分類記号	意匠分類の名称
F3-420	化粧用加工紙、衛生用加工紙等

対応する旧意匠分類 ※移行方法…全部移行「全」、一部物品を移行「一」		
旧意匠分類記号	※	分類の名称 または 移行した物品
F3-420	全	化粧用加工紙、衛生用加工紙等

参考分類・参考物品	
分類記号	分類の名称 または 物品の名称
B7-10	化粧用具(化粧用マスク)

再掲載指示	
分類記号	分類の名称 または 物品の名称

この分類に含まれる物品		
メガネレンズクリーナーペーパー	パーマメント用紙	ヘアセット用紙

定義
化粧、理美容のために用いられる加工紙のうち、F3-421~F3-422に含まれないもの。
<div style="display: flex; justify-content: space-around; align-items: center;"> <div style="border: 1px solid black; padding: 10px; text-align: center;"> <p>登録 1136102 号 「眼鏡拭きクロス」</p>  </div> <div style="border: 1px solid black; padding: 10px; text-align: center;"> <p>登録 1029275 号 「抗菌シート」</p>  </div> </div>

分類付与運用メモ(他の意匠分類との関係、含まれない物品など)

過去に分類した物品の名称		
眼鏡拭きクロス	抗菌シート	鮮度保持シート

意匠分類記号	意匠分類の名称
F 3 - 4 2 1	ちり紙等

対応する旧意匠分類 移行方法...全部移行「全」、一部物品を移行「一」		
旧意匠分類記号		分類の名称 または 移行した物品
F 3 - 4 2 1	全	ちり紙等

参考分類・参考物品	
分類記号	分類の名称 または 物品の名称
M 1 - 0 0	その他の織物地、板、ひも等
C 1 - 7 0	タオル、ナプキン
C 3 - 3 4 1	ぞうきん

再掲載指示	
分類記号	分類の名称 または 物品の名称

この分類に含まれる物品		
ちり紙	ティッシュペーパー	

定義

ちり紙等を含む。
 但し、トイレトペーパーを除く(M 1 - 2 0)。

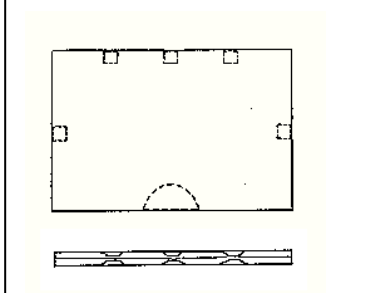

登録 1150253 号
 トイレ便座除菌ティッシュ

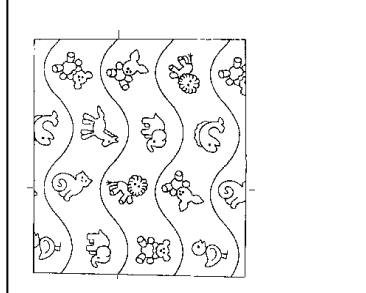



登録 1135362 号
 エンボス加工された使い捨て拭き具

分類付与運用メモ (他の意匠分類との関係、含まれない物品など)

過去に分類した物品の名称		
ぞうきん	おしぼり	拭き取り紙
ペーパータオル	懐紙	

意匠分類記号	意匠分類の名称
F3-422	脂取り紙

対応する旧意匠分類 ※移行方法…全部移行「全」、一部物品を移行「一」		
旧意匠分類記号	※	分類の名称 または 移行した物品
F3-422	全	脂取り紙
参考分類・参考物品		
分類記号	分類の名称 または 物品の名称	
再掲載指示		
分類記号	分類の名称 または 物品の名称	
この分類に含まれる物品		
脂取り紙	白粉紙	
定義		
化粧用の紙等。		
登録 1072467 号 「油取り紙」 	登録 952481 号 「脂取り紙」 	
分類付与運用メモ(他の意匠分類との関係、含まれない物品など)		
過去に分類した物品の名称		
化粧紙つづり	油取り紙	脂取り紙