

NO. 58

昭和 10/15
51年

アミューズメント通信

ゲームマシン

AMUSEMENT COMMUNICATOR

PAVCO

PACIFIC VENDING CO., LTD.

株式会社 パブコ 大阪/パシフィックベンディング株式会社
東京都渋谷区千駄ヶ谷3-11 03(3)405-5649 大阪/北区金堂町1-23 06(3)51-7971

発行所 アミューズメント通信社 編集・発行人 赤木真澄 大阪市北区神山町14(第2松栄ビル) 06(3)405-5300 郵便振替 大阪307852 年間購読料(送料共)7,200円

くらしに夢と遊びを



祝 第14回 アミューズメントマシンショー



さらに責任ある業界へ

—第14回AMショー開催を祝して—

論潮

お祝ごの際に苦言を呈するようでは恐縮ではあるが、私どものアミューズメントマシン、ゲームマシンの業界では、「事態」を知らなすぎたり、解決を他人まかせにする傾向が強くあつて、なかなか善悪の区別ができていない。以下、代表的な例を挙げてみる。

善悪の区別を

ひとつは、「メダルゲームはバクチだ」という意見で、これは大型遊園機械や小型乗物機などに関わっている方々に多い。この意見ではメダルゲームが悪の元凶となる。しかし、「メダルゲーム運営規程」を尊重する立場と、それを踏みにじる立場の区別を見落した、間違つた意見と言わざるを得ない。

非換金(品)はもちろん、預り証、禁止、未成年者の入場禁止など、未だ明確な規程を打ち立ててある「運営規程」を無視すれば、間違つた「運営規程」を尊重する立場は正しいゲーム場として進歩できるわけだ。

もちろんメダルゲーム場は遊園地や乗物機などのロケーションとは異質だし、なじみがない。しかし、だまらと言つて善悪まとめて悪者扱いをして良いものだろうか。ことに各地のアークードゲーム場、メダルゲーム場が大規模化していく中で、乗物機との関連が必須という場合がよくある。現在「関係ない」と言ふは「みんないい」と言ふことでは、どうにも進歩が

見られないのではないうか。(遊び)がいろいろな方向をとり、それらが総合的に発展させられるのが、アミューズメント業界であり、それだけの責任を感じていなければならない。もうひとつは「メダルゲーム場はカジノ(とばく場)の日本版だ」という考えで、これは最近できたメダルゲーム場のオペレーターに多い。こういうオレオレは、結局自分の考え違いを行政当局に指摘されることになる。疑似カジノである限り、できるだけ店内は暗く、勝負運をあおるふんいきに持っていき、なにやらカジノみないな、というメダルゲーム場では、客がまずギャンブル指向でやって来ざるを得ない。とどのつまりはメダルの預り券を發行するハメになるし、ひどい場合は財物に交換してトバクゲーム場に転落することになる。

(遊び)が商品

メダルゲーム場はゲーム機を通じて(遊び)を商品として売っている。商品として売っているというところを知らないのがよくある。この点をはずして、「客引きさえすれば絶対儲かる」はずがない。他のゲーム場で儲けているから、うちもマネしよう、と言つてできるのはせいぜいそういう客引きだけである。姿勢が間違つている限り、うまくいくはずがない。

明るいメダルゲーム場は、明るいだけでなくよく研究して、いよいよ発展の度合いを高めて

ゲーム場の人気者たち

好収益を実証済み

キャプテン・ファンタスティック

画期的なデザインとゲーム性の最新鋭パリーフリッパー

EVRLレース

ゴール寸前の迫力はレース中継そのもの

F-1

最も人気あるドライブゲームの最新決定版。時速300kmのモノスゴサ。

ブレイク・アウト

壁を崩す面白さ!! ニュータイプのTVゲームです。

ファンタンゴ

話題のフリッパーを直輸入独自発売

ニューもく5選治

19点以下だとモグラに笑われます。

ブラックジャック

独特のカードでお客様を魅了します。

ル・マン

画面がだんだん複雑になっていくTVドライブゲーム

ESCO TRADING CO. INC. 株式会社 エスコ貿易

本社 東京都目黒区大橋1-7-4(久保ビル3F) 電話03(462)0477(代表)

ショールーム 東京都目黒区青葉台3-18-10(第一目黒ビル102号) 電話03(464)1415・1419

株式会社 大阪エスコ 大阪市西区新町南通り4-53(新町ビル3F) 〒550 TEL06(532)0488

フジ技術陣の総力がいま 全面開花

FUJI ELECTRO DERBY

フジ・エレクトロ・ダービー



- 特長**
- ①ゲーム機として使用しない時は家庭用テレビが見られます。
 - ②ゲーム中でもリモコンスイッチで切換えが出来ます。
 - ③本体から配線で客席にテーブル型2人用ディスプレイが何台でも調節可能で飲食しながらプレイ出来ます。
 - ④テレビ、VTRは全国で70%のシェアを占めているビクター社の製品を使用して居ります。
 - ⑤御希望の方はリモコンスイッチの順序を変えることも出来ます。
 - ⑥1人用でも出来ます。5台並べて10人用になりゲームコーナーでも使用出来ます。
- ビクターのサービス網は全国150カ所ありメンテナンスは完璧です。お客様は貴社の近くのサービス網に電話修理依頼が出来ます。尚、保証期間は2ヶ月間、その後は実費を頂きます。

●テーブルサイズ

高さ	660mm
巾	600mm
奥行	900mm
●フジ・エレクトロ・ダービー	
高さ	1,700mm
巾	670mm
奥行	830mm

FUJI TELEVI-FIVE
フジ・テレビファイブ
家庭用テレビで使用できる1プレイ100円の傑作!!

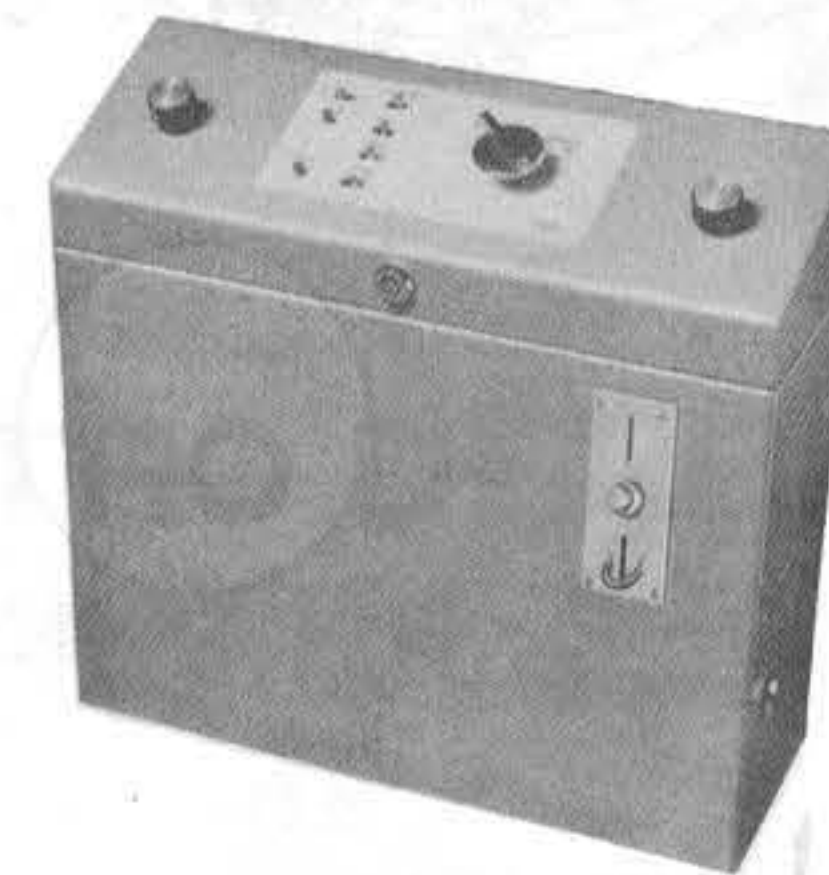

ハーネス、競輪、そして……
FUJI BOAT RACE
フジ・ボートレース
フジ・ハーネスを一部ユニット交換で変身!!
他社製品についても同様の改造ができます。

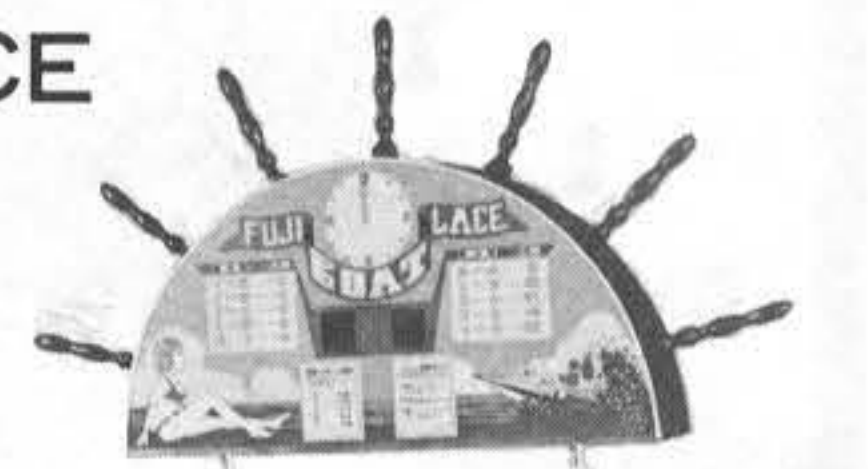

FUJI RACEWAY DE-LUXE
フジ・レースウェイ・デラックス
道幅が広くなったり狭くなったり
スリッパゾーンもある

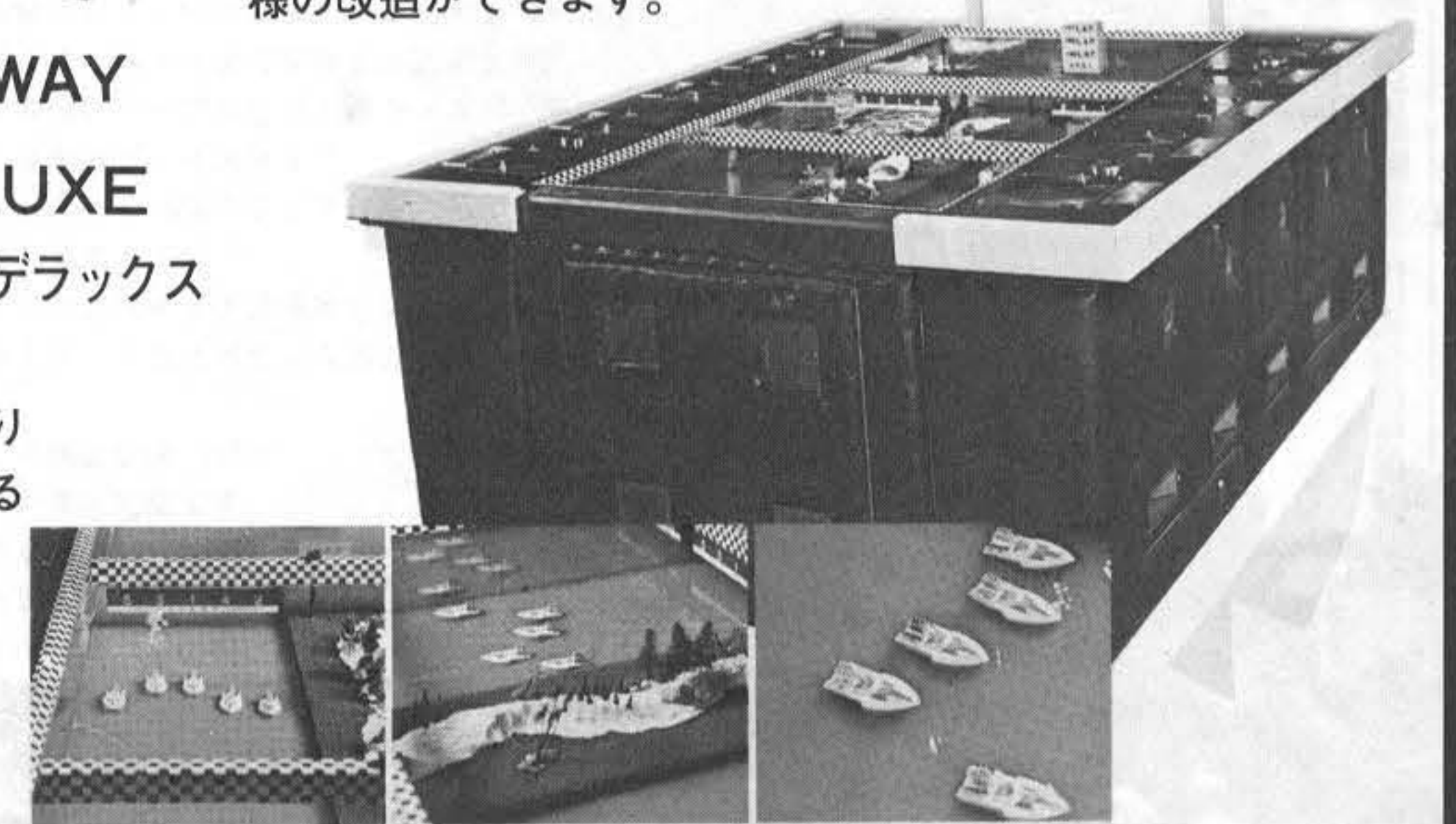

高さ……1050%
横幅……660%
奥行……900%

総発売元



フジエンタープライズ株式会社

東京都新宿区北新宿1-7-21 〒160 TEL.(03) 365-0611(大代表)

フジエンタープライズ(株)札幌支社 〒062 札幌市豊平区平岸2条3-7-1 ☎(011) 841-2087(代)

フジ・リース株式会社 〒160 東京都新宿区北新宿1-7-21 ☎(03) 363-8815(代)

第14回アミューズメントマシンショー 決定小間見取図

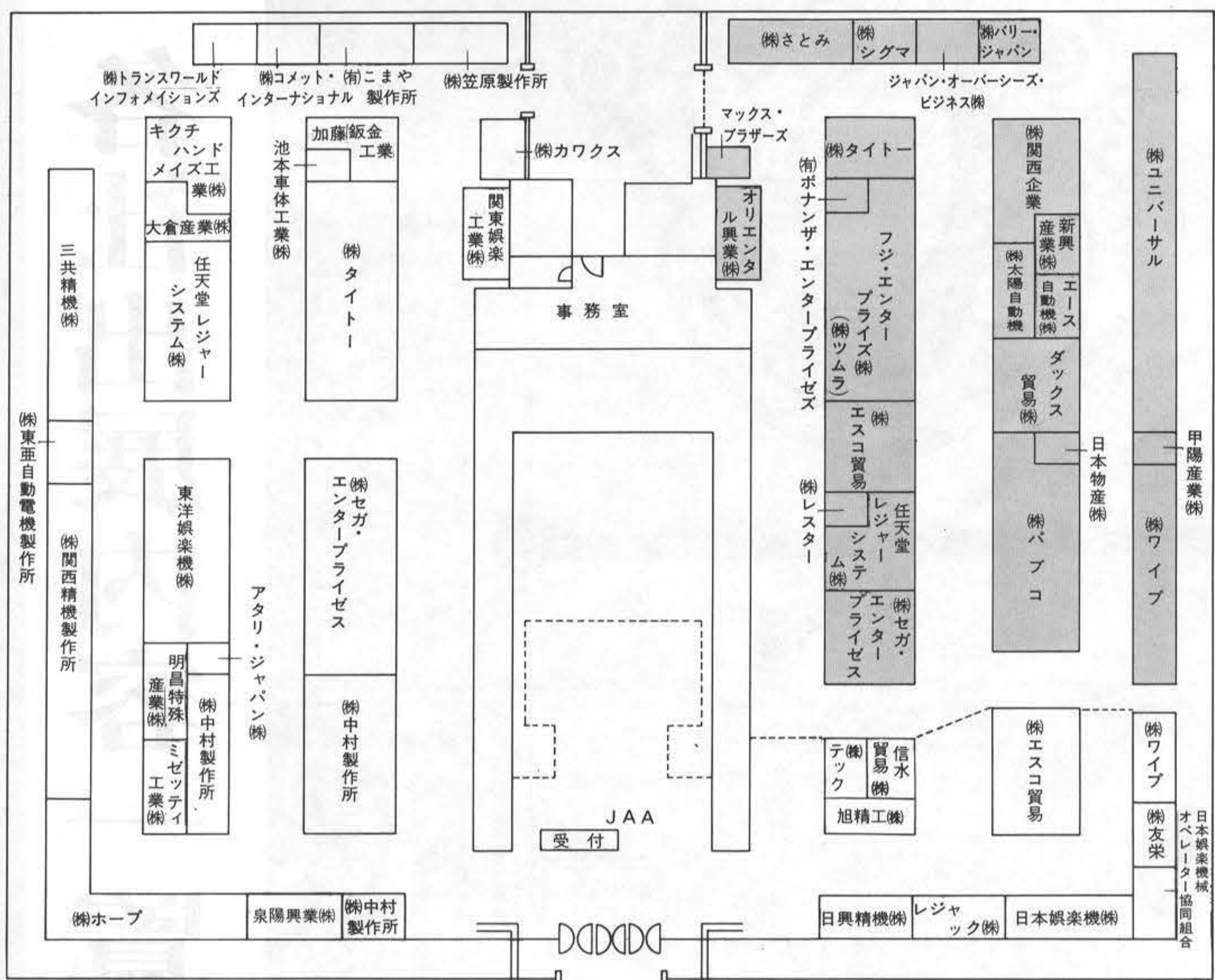

1. 部分内のフロアはメダルゲーム関係(未成年者など入場制限がある)
2. 屋外出展は次のとおり(50音順)
朝日科学模型遊園(株)、大阪興業機製作所(株)協和、信水貿易(株)、タスコ(株)、ミゼッティ工業(株)、明昌特殊産業(株)、明昌製作所(株)、中村製作所(株)、泉陽興業(株)、中村製作所(株)

ボナンザが 展示会開催

ボナンザ・エンタープライゼス(本社横浜、☎四一七五二一〜二六〇)の千葉社長によると、十月七日から三日間、東京晴海の「離島センター」2Fで約五十坪のスペースで、「レセプション」を兼ねた新製品発表会を開催する。ちょうどAMショーの会期中に、近くの会場で行なわれるので、注目される見込み。なお共催として、(株)ツムラ、富士電機家電(株)の名前があがっている。

事務所移転

(株)ジェニングス・函館市昭和町二二六、☎〇三三八四一〜一〇〇。ダックス貿易(株)東京都港区麻布台三十一、☎五八五五一一六六一、白男川修作社長。

これは六月十一日のショー委員会決定事項のひとつで、選任が中村雅哉(株)ショー委員長に委託された。実行委員は次のとおり(順不同)。

① 出展機械の電取法に(電取法)による型式認定の検査委員……藤原忠可、例外承認のないものへのチェックが重要視されておられ、ショー第一日、貿易、里見治氏(株)と七日午前九時に、担当、み、斎藤道弘氏(株)と

電取にも厳しく

ショー実行委員決まる

全日本遊園協会(事務局東京都渋谷区渋谷三の六の十八、☎四〇七七八七)一、略称JAA、会員数百三十四社、会長、遠藤嘉一氏のショー委員会(中村雅哉委員長)は、間近に迫った第十四回アミューズメントマシンショーの円滑な運営を図るための実行委員を九月十八日、発表した。

ショー委員会

委員の手により会場での検査が行なわれることになった。ショー委員長に委託された。実行委員は次のとおり(順不同)。

① 出展機械の電取法に(電取法)による型式認定の検査委員……藤原忠可、例外承認のないものへのチェックが重要視されておられ、ショー第一日、貿易、里見治氏(株)と七日午前九時に、担当、み、斎藤道弘氏(株)と

ピカデリーに継ぐ新製品!!

◎特徴

1. 10円硬貨又はメダル1枚で1ゲーム(コインシュート2個付)
2. ターゲットの選定と投入数で頭脳的なプレー(人気持続)
3. マシン心臓部はトラブルが少なく取替簡単なIC基盤
4. 軽快な電子音付、10円20円切替装置付
5. ベイアウト(当り払い出し)はコントロールボリューム(0~10)でワンタッチ調整可
6. メダルベイアウトの他に記念メダルベイアウト

◎仕様(共通仕様)

全高	1,450mm
全幅	580mm
奥行	300mm
重量	45kg
使用電力	75W

- ▽91-8953
- ▽91-9774
- ▽91-11085
- ▽91-11723



※ボーナスゲームに!!
記念メダル(写真実物大)がベイアウトされます。



カスタムデラックス↑
強烈な時速300kmの体験!!

左右に曲がるコースを時速300kmで疾走。割り込んで妨害する対抗車、アクセル踏み込み一気に追い越し、アッ! 激突!! 飛び散る破片、燃え上るボディ……とこの「F-1」はレースそのままの体験を約束。そして、「F-1」は売上げも一日最高320ゲーム、平均でも220ゲーム以上を記録。その売上げも現在どんどん伸び続けています。



↑デラックス

次々と画面が変わる
ル・マン

1周する毎に変わるコースが10コース。1ゲーム中に同じコースは走りません。スタート時は簡単なコース。そしてだんだん複雑なコースへ、何コースクリアできますか?

壁をどんどん壊す
ブレイク・アウト

ラケットでボールを受け、前にある壁にはお返し、壁を壊す破壊ゲームです。壁の奥に行く程高い得点、ボールを壁の内側に入れ替わらせるのがコツ。

株式会社 **中村製作所** 本社 東京都大田区多摩川2丁目8の5 〒144 TEL03(759)2311(代表)
中央研究所 東京都大田区多摩川2丁目2の13 〒144 TEL03(759)0711(代表)
矢口工場 東京都大田区矢口2丁目1の21 〒144 TEL03(758)0191(代表)
大阪事務所 大阪市浪速区新川3丁目630の3南大阪ビル 〒556 TEL06(649)5311(代表)

★遊園施設・娯楽機械★ 企画・設計・製作・販売・経営・賃貸・輸出・輸入

株式会社 **アタリジャパン** 本社 東京都大田区多摩川2丁目8の5 〒144 TEL03(757)2611(代表)

レジャック株式会社
DEVELOPER OF AMUSEMENT
WHOLESALE OF MACHINERY FOR AMUSEMENT

本社/大阪市淀川区西中島5丁目11番10号(新大阪丸善ビル9F)
TEL. (06) 305-1331 (代表) 〒532

出展内容
50音順

14th Amusement Machine Show

アタリ・ジャパン株式会社

東京都大田区多摩川2-8-5
〒144 ☎03(757)2613
代表者 中村雅哉 橋口隆二

出展内容

- ① 「ル・マン」……3台
1周するごとに変わるコースが10コース。1ゲーム中に同じコースは走りません。スタートは簡単ですが、だんだん複雑になり、何コースできるかを競い合うTVドライブレース。
- ② 「ブレイク・アウト」……3台
ラケットでボールを受け、壁にはね返すことで壁を崩していき、奥へ入れこむと高得点。くり返して遊んでも決して飽きのこないゲームの内容。交互で得点を競い合う(2人用)として使うこともできます。
- ③ その他アタリ社のニューマシン数台

出展するに当たっての抱負
つねに好評を博しているアタリのTVゲーム機の中でも、今回は面白さ抜群のニューマシンを充分楽しんでいただきます。

旭精工株式会社

東京都台東区電泉3-7-3
〒110 ☎03(876)3405
代表者 安部 寛 神藤弥平

出展内容

- 西独ミューラー社、英国コインコントロールズ社、および外国各社との技術提携による各種コインメック。
- ① フロントタイプコインセレクター各種
- ② ミニおよびスタンダードベイアウトホッパー
- ③ ソレノイドベイアウト
- ④ ステッピングリレイ
- ⑤ タイマーボックス

出展するに当たっての抱負
欧州各国で実績を持つ、取付簡便、効率的なフロントタイプのコインセレクターを紹介したいと考えています。

朝日科学模型遊園株式会社

大阪府泉南郡岬町淡輪1387-2
〒599-03 ☎07249(4)3063
代表者 佐原十郎 藤原 忠

出展内容

- ① DL(新製品)……親子2人で乗れるジーゼル機関車で、前進・後進で2往復します。たいへんお求めやすい手頃な値段です。
- ② SL-99……好評発売中

出展するに当たっての抱負
子供たちの夢をのせて走ります、この「SL-99」と新製品「DL」を通じて、親子で楽しめる点を強調したいと思います。

株式会社 エスコ貿易

東京都目黒区大橋1-7-4 久保ビル
〒153 ☎03(462)0477
代表者 中山雄雄 神保宏司

出展内容

- アーケード……F-1、ブレイクアウト、タンク-8、ニューモグラ退治、アップ2、テンプレーション、シーウルフ、ファンダンゴ、ピカデリーII、ピエロII、ホロスコープ、他。
- メダル……EVRレース(5人用)、モーターボート、ニューファロ、ブラック・ジャック、他。

出展するに当たっての抱負
“遊びの心を貴方に”
多様化する内外のゲーム機より、総合商社という立場で、お客様に真の遊び心を満足していただくために、幅広い視野で厳選し、メーカープライスで販売できる機構を強調したい。

エース自動機株式会社

東京都世田谷区野沢2-20-1
〒154 ☎03(410)0525
代表者 村上公伯 金代辰一郎

出展内容

- ① 部品……パリー社製スロットマシン、ビンゴのパーツを、豊富に用意してあります。
- ② エースコット……メダルを使用しないで済むビンゴカウンターです。3台用から7台用まで。ご注文にも応じます。
- ③ マニックス……おなじみのマニックス。小さいながらも抜群の機能。表示をモデルチェンジしてみました。

出展するに当たっての抱負
スロットマシン、ビンゴの新旧パーツのご要望に、充分おこたえできると思います。

池本車体工業株式会社

京都府宇治市大久保町井ノ尻54番地
〒611 ☎0774(41)7105
代表者 池本菊次 柴田 篤

出展内容

- FANKY MALLOOM(ファンキーマルーン)……ヘリウムガス充填風船全自動販売機です。“ただ風船を売る省力機械とは違います”“子供に夢を、そしてお店に繁栄をモットーに”した機械です。
- コインを投入し、好きな色のボタンを押していただくと、一定時間とりどりの風船の入ったラックが回転します。風船選択ノズルが指定の風船をどらえ、上部へ持ち上げ、ヘリウムガスにより風船をふくらませ、風船のバルブと指掛けが切断されます。以上、すべて自動の流れをケースの透明板よりご覧いただき、風船をふくらませるメカニズムが子供の未来への夢をさそいます。
- 全自動式なので、販売に対する人手はまったく不用です。わずかなスペース(740×900)で設置できます。

出展するに当たっての抱負
日本で最初の新製品「ファンキーマルーン」です。高品質と高技術で高収益が得られます。あらゆる業界のかたがたにご活用いただける機械(商品)です。また宣伝広告販売促進にもご活用ください。

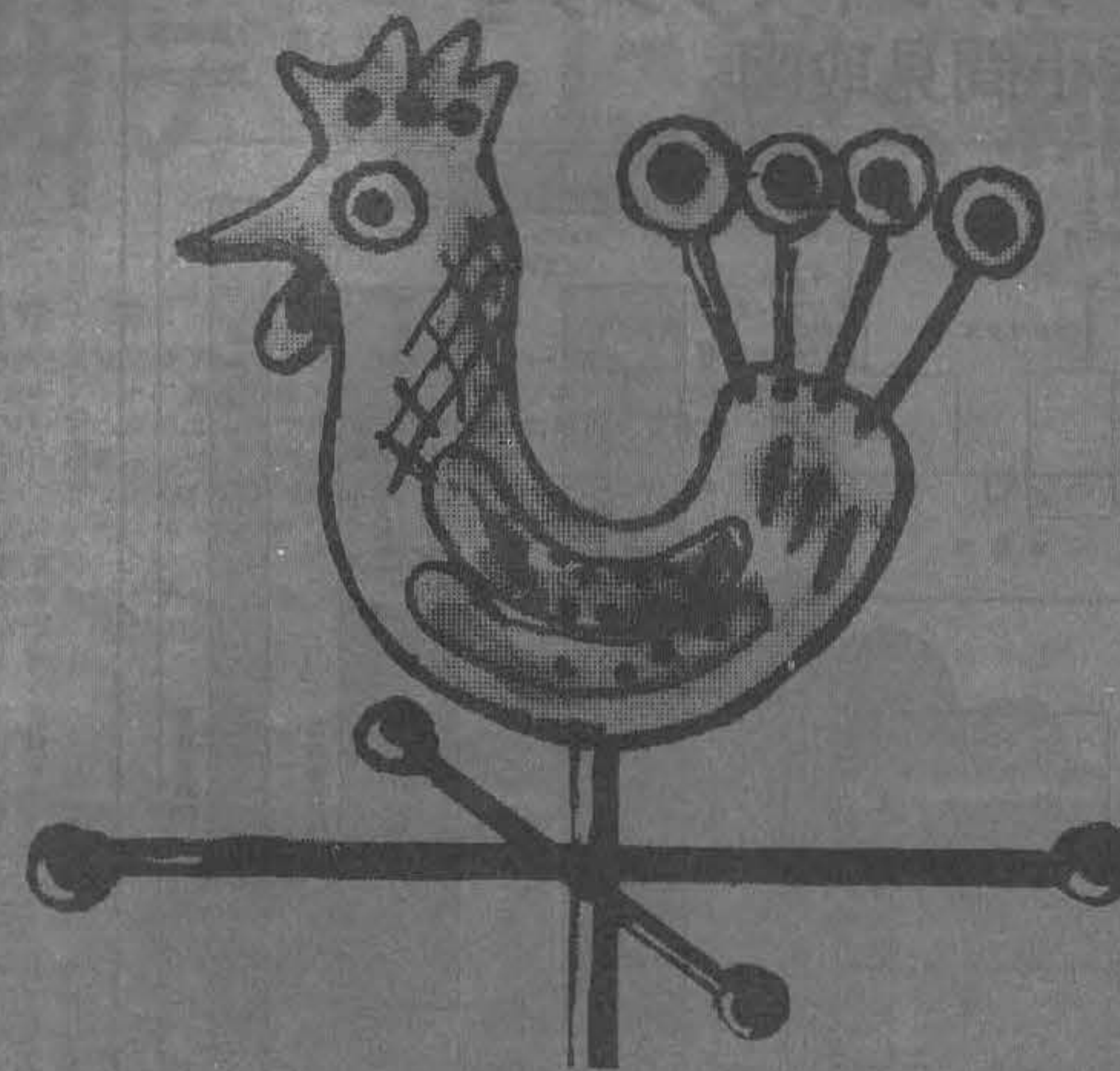

各社出展内容一覧

(50音順)

今回のショー出展内容ならびに出展社側の抱負を網羅しました。

ショーを目前にお忙しい中をご協力下さいました出展各社の方々に心より感謝いたします。なおこの内容は九月中旬に締切らせていただいた原稿をもとにしており、多少の出展プランが変化するところもあろうかと存じます。

出展内容から見た今後の業界の方向性なりは、ショー終了後の特集号「PART②」にご期待願うとして、今回のショーでは小間削減という事態から出展内容にかなりの制限が加わっていることは事実でしょう。出展機械の規模から言っても、例えば三小間なら三小間は是非とも必要なのに一小間に削減となり、急遽出展内容を変更せざるを得なかつたところ、物品の展示をおおきく得なかつた、というような声もありました。

しかしながら、なかなか小間削減となつた主催者のご心労を考えると、小さくなつた小間でも、昨年以上に密度の高い出展方法を探ることによって、他の出展社とも協同して、立派なショーにしていくのが最も望ましいことであると思います。幸い各社とも、懸命の努力で盛りあげていく姿勢にあり、私どもも心強くしております。

恒例のこの企画が、少しでもショーの充実につながれば、と念じております(なお、大阪娯楽機製作所の方は同社の都合により省略させていただきます)。

タイトー
ボールパーク



タイトー
アタック



ミッドウェイ
シーウルフ



シーバーク社160曲用
サンスター



シーバーク社100曲用
トバース



ローエン社120曲用
ヒット120B



タイトーのゲームマシンなら安心。

メダルゲーム ナンバーマッチ



屋内外娯楽機械・レジャー施設の企画・設計・製造・販売・賃貸・管理サービス・共同経営・輸出入(全機種保証付・長期分割払・賃貸制度有)

株式会社 **タイトー**
TAITO CORPORATION
本社 東京都千代田区平河町2丁目5番3号
タイトービル ☎03(264)8611(大代表) 千102

新発売

今はやりの潜水艦ゲーム

SONAR ATTACK

マイクロプロセッサ使用、画期的な面白さの〈ソナー・アタック〉

潜望鏡から狙いをつけ旗艦700点戦艦500点空母300点駆逐艦10点打落せば得点になります。旗艦には駆逐艦が護衛としてつき、得点が上がるたびに駆逐艦が多く守ります。最高得点がフロント上部に表示され、更新する記録が常に表示されます。オプションとして記念メダルが出せるようになっています。



仕様
H 1,900mm
W 650mm
D 870mm

新発売

●総発売元 **ユニバーサル販売(株)**
東京 ☎03(833)9581
大阪 ☎06(385)6800

●製造元 **(株)ユニバーサル**
(アーケードマシン)

出展内容
50音順

14th Amusement Machine Show

キクチハンドメイズ工業株式会社

大阪市平野区加美東4-1-11
〒547 ☎06(791)4561
代表者 菊池賢一郎 同左

- 出展内容**
- ① チンチン電車……2人乗り 回転式木馬
 - ② タイガータンク……2人乗り 回転式木馬
 - ③ ファイアカー……2人乗り 前後進式木馬
 - ④ 救急車……2人乗り 前後進式木馬
 - ⑤ パトカー……2人乗り 前後進式木馬

出展するに当たっての抱負
上記乗物はすべて2人乗り、1回100円と、インフレ時代に適合して、オペレーターの収益を考慮し、併せて消えゆく古き時代の乗物と最近の子供が手近にみる、乗りたいたいなと思う乗物を一緒に考えました。
昨年の不況から少しは脱出したとはいえ、いまだ沈滞モードが充満している中にも、楽しいものを展示し、手作りの味、健全娯楽のキクチのイメージをさらに認識していただきたいと、出展参加を決定いたしました。

関東娯楽工業株式会社

東京都墨田区墨田2-12-7
〒131 ☎03(610)3121
代表者 中村 哲 杉島昭二

- 出展内容**
- ① 国産バッテリーカー、スピンカップ(ペアーカップ型、コピーカップ型)
 - ② イタリア製バッテリーカー、デュエット他
 - ③ ウェスタン・ロコモティブ(連結式豆汽車、3人乗り)
 - ④ ノーバウンドボール(当社開発による、はずまないボール)

出展するに当たっての抱負
弊社の専門分野であるバッテリーカーはもとより、昨年多大なご好評を得ましたミニSLに続いて、今回は皆さまのご要望に答えるべく、ファミリー的なより夢のある乗物を開発し、AMショーを通じて、きっとご期待に添えるよう努力して参ります。

株式会社 関西精機製作所

京都市右京区西京極豆田町3
〒615 ☎075(311)9245
代表者 古川謙三 三ツ星正一

- 出展内容**
- 光線銃(コンパクトタイプ) 1台 新製品
 - キャプテンシルバー 2台 新製品
 - バルーンボール 2台 新製品
 - ミニドライブII 1台
 - ゴルフマスター 1台
 - ウインドミル 1台
 - ビューボックス 1台
 - FBIガン 1台
 - クレージュテング 1台
 - ガンスモーク 1台
 - エレクトロダービー 1台
 - カートピア 1台

出展するに当たっての抱負
健全娯楽をモットーに歩み続ける弊社製品を、数多くの人々に見ていただきたい。特に光線銃(コンパクト型)、キャプテンシルバー、バルーンボールなど新製品にご期待ください。

有限会社 こまや製作所

神戸市東灘区魚崎西町4-2-35
〒658 ☎078(811)3661
代表者 田中 弘 尾上芳郎

- 出展内容**
- ① ベースボールII……従来の機械に音と光を加え、デザインも一新された、すばらしい機械です。(2台)
 - ② ベスト・ドライブ……小さい子供たちから大人まで幅広く利用される、ドライブゲームの決定版です。(3台)
 - ③ フライフラップ……はえたたきゲームで、ストレス解消にピッタリの機械です。(1台)
 - ④ ジャンプ・アップ……去年のショーで人気集中した好ゲーム機です。(1台)

出展するに当たっての抱負
ユーザーの方がたに喜んでいただける機械を作ることに、日夜努力を続けております。これからの業界発展のために、息の長い機械をと、ショーに出展させていただきます。

甲陽産業株式会社

大阪市福島区鷺洲2丁目2-21
〒553 ☎06(451)5994
代表者 八木 博 同左

- 出展内容**
- ① ファイブ・アタック……国産マイコン使用の最新機種。
 - ② カラオケジューク
 - ③ 風船自動販売機
 - ④ ナッツベンダー
 - ⑤ EVR RACE

出展するに当たっての抱負
IC回路より、一段と飛躍したマイクロコンピュータを内蔵した、斬新な遊戯機「ファイブ・アタック」の紹介と、今後の業界の発展に多少なりとも役立つために、上記の機械を出展致すこととします。

株式会社 協和

東京都千代田区神田和泉町1-1 小森ビル
〒101 ☎03(862)8431
代表者 梅原健一 越知光男

- 出展内容**
- ① ロケットタワー (40m)
 - ② ビッグ・ファイター (6m)
 - ③ プラスチックカー
 - ④ クラッシュカー
 - ⑤ 大型モノレール上物
 - ⑥ ティーカップ上物

出展するに当たっての抱負
不景気の時、大型モノレールやティーカップの上物を取り変えるだけでも、イメージチェンジはかれます。夢のあるアミューズメントマシンを強く打ち出す考えです。他に、ラジコンロボットも出展予定。

出展内容
50音順

14th Amusement Machine Show

株式会社 笠原製作所

東京都豊島区東池袋1-11-4 大和ビル
〒170 ☎03(987)7265
代表者 牛山勝視 金子英夫

出展内容
弊社の考えていることを理解していただくため、写真とコピーを手段としてアピールする。具体的な出展物は少ないが、ゆったりベンチに座って頂きながら、根本的に遊園地の今後を考えてもらうための空間としたい。

出展するに当たっての抱負
遊園地をとり巻く各業界は、今いろいろな意味で曲り角に立っている状況と考えられる。遊園地自体についていえば、どうしたら顧客動員を安定化させることができるか、換言すれば施設、設備の陳腐化を克服して、いわば楽しきの生命を吹き込むにはどうすれば良いか、の解決をせまられているといえます。
遊園機械メーカーとしては、優れた商品を開発するため、日々情熱をもって開発、研究を続けていかねばなりません。また併せて、楽しみのエッセンスたるべき遊園地の環境演出のための、手段、方法、道具類の開発をも手掛けようというのが、弊社の構想です。

オリエンタル興業株式会社

富山県高岡市片原横町1 綿木ビル
〒933 ☎0766(22)8400
代表者 上野元夫 石積良一

- 出展内容**
- ① スーパーマッチデラックス……サッカーゲームをパチンコ式にアレンジし、ゴールに6個ボールを入れると景品が出ます。景品筒がアジャストでき、各種の品物が選べるアーケード用です。
 - ② ダブルダブル……光学的検出装置を使用し、制御部は半導体化した、ユニークなメダルゲーム場用です。

出展するに当たっての抱負
'75のスーパースコープに続いて'76のヒット商品として、アーケード・メダルゲーム部に各1点ずつオリジナル商品を出展します。

大倉産業株式会社

大阪府東大阪市日下町1丁目1-29
〒579 ☎0729(84)6363
代表者 大倉 治 高山昇治

- 出展内容**
- (1) 旅のラクダ……中心の椰子の木は砂漠のオアシスを連想させ、機械の回転によってさわさわと動き、ラクダがゆくりりと上下しながら前進回転する。今までにない楽しく柔らかなムードを持った乗物です。仕様—外径260mm、全高2100mm、所要時間1分30秒、使用料100円、音楽入。
 - (2) でんでん虫々かたつむり……木の幹をカタツムリがはって前進し、ターンします。子供も親御さんも、まるで童話の世界と一緒に遊んでいるような楽しさと、安心感のある遊園機械です。仕様—外径2400×1400mm、全高1100mm、所要時間1分30秒、使用料100円、音楽入。

出展するに当たっての抱負
このたびは会場構成の都合で申込小間数を半分近くに削減されて、当社の新しい方向とその全製品を見ていただけなくて、残念でもありオペレーターの方に申し訳なく、おわび致します。
きょうな訳で、今回は動物をテーマにしたものだけを展示いたしました。貴方のロケーションをメルヘンの国(おとぎの国)にする新製品を、よくご覧下さい。

★★★★★★★★ '76セガ・ニューマシン続々登場!! ★★★★★★★★★



SEGA
株式会社 **セガ・エンタープライゼス**

本 社 東京都大田区羽田1-2-1 電話 03(742)3171(大代表)
関西支店 大阪府豊中市豊南町東2-5-3 電話 06(334)5331(代表)
博多支店 福岡県福岡市中央区白金2-5-15 電話092(522)4715(代表)

セガ全国営業所

札幌	011(841)0248	浦和	046(64)6094	三島	059(62)5972	米	0859(27)0636
仙台	014(74)5787	川口	048(65)1184	石川	076(63)9672	広島	0822(31)7946
小	0166(61)4712	熊	058(66)3828	静	0542(86)1311	松	0899(21)4305
旭	0166(61)4712	千	0472(33)0037	浜	0534(71)6952	徳	0896(42)1874
津	01252(2)6539	船	0472(33)0037	名	052(502)9161	横	045(522)4715
浦	0154(23)8826	立	0423(24)5463	大	03(742)3171	小	093(571)1074
盛	0196(59)1133	東	0423(24)5463	京	0423(24)5463	長	0958(44)0034
岡	0222(57)5998	藤	0462(61)5790	神	06(334)5331	香	0963(68)6730
山	0249(33)7433	津	0462(61)5790	大	045(713)7411	大	0975(35)1303
崎	0292(41)7912	横	045(713)7412	和	0734(51)2466	高	0985(23)6531
川	0292(41)7912	須	0465(63)2577	白	0739(42)2867	宮	0985(23)6531
野	0286(61)8770	小	0465(63)2577	鹿	0792(81)9227	鹿	0992(26)7076
宮	0277(22)0896	伊	05582(2)4521	岡	0862(41)1202		

これからはこれだ!! 大画面で大迫力と リアルサウンド

- 特長**
- ①リモコン式で(電波)どこからでもプレイOK。
 - ②交互にボタンを押し、点数をあらそいます。
 - ③場所を取らずゲーム場の外、バー・スナックでも客寄せにもなり売上増伸になります。(巾1540×高770×厚100)
 - ④1回約3分で終了です。
 - ⑤1ヶ月20万円以上の売上は確実です。

★代理店募集中

<p>野球 (PLAY BALL)</p> <p>●このゲームは、ピッチャーが各種の球を投げて来ます。うまくバットに合わせてホームラン、三塁打、二塁打、一塁打などが打てます。 ●1ゲーム中に(6-10)自由に設定のホームランが出ると、1ゲーム無料になります。 ●マイナーリーグ、メジャーリーグの切替SWがあります。</p>	<p>ライフル (Trap shoot)</p> <p>●このゲームは、1度ボタンを押すとバードが右、または左、左右同時とその時によって定められた方向から飛び出します。 ●3人のスタンドの位置からうまくバードに合せてもう一度ボタンを押すと、発射音が出て、バードははじけてあたりくわいで各種のヒットが出ます。 ●1ゲーム中に(4-10)自由に設定のトロフィーを取りますと、1ゲーム無料になります。</p>	<p>サッカー (foosball)</p> <p>●このゲームは、1人でもできます。その場合、1回コインを入れるとコンピューターが相手になります。2回コインを入れると2人でプレイができます。 ●中心でボールがキックオフされ、それぞれのチーム(赤・黄)の近くにボールがきたとき、キックをどのようにプレイするかで点数を競います。 ●このゲームはタイマーで2分-5分まで自由に設定できます。(4等分) ●プロ、アマチュアの切替SWがついています。 ●対スコアになると、オーバータイムでプレイ続行できます。</p>
--	--	---

Gremlin DENRYO 荒川区東日暮里6-55-12 〒116 TEL 03(802)3671

14th Amusement Machine Show

出展内容
50音順

出展内容
50音順

<p>泉陽興業株式会社 大阪市浪速区元町2-100-1 〒556 ☎06(632)1051 代表者 山田三郎 高殿 修</p>	<p>株式会社 セガ・エンタープライゼス 東京都大田区羽田1-2-12 〒144 ☎03(742)3171 代表者 D・ローゼン 永井・清水</p>	<p>信水貿易株式会社 東京都千代田区麹町1-3 山京ビル 〒102 ☎03(263)5281 代表者 森川 寿 野崎 誠</p>
<p>出展内容 〔パネル展示〕 ① フィールド・サーキット ② 総合レジャーボール ③ 遊園機械 ④ 公園施設、建設土木関係 〔実物展示〕 ① ラインカート……モノレール式ゴルフ場バッグ輸送機</p> <p>出展するに当たっての抱負 ゴルフ場からプールの施設まで、すべてのレジャーランドのマスタープランナーとして、レイアウト、工事を含め一貫したシステムでお引き受けできる泉陽興業です。</p>	<p>出展内容 〔アーケード部門〕 ① マイクロプロセッサ・フリッパー……「セガ・テンプレーション」セガ・ビッグ・ツゲザー ② TVゲーム機……大型カラーTV採用の「セガ・スーパーリング・コナー」セガ・ロックン・パークをはじめ「セガ・スコードロン」「セガ・マン・ティ・ティ」「セガ・ロードレース」など。 ③ ジュークボックス……ロックオーラー464、463、461 ④ その他……「セガ・グループ・スキルディガ」「セガ・サーファ」などのプライズマシン、大型輸入ゲーム機、輸入フリッパーなど。 〔メダルゲーム部門〕 「セガ・ブック・ジャック」を中心に、「セガ・パンク・パンク」「セガ・ファロ」などの大型グループゲーム機、小型では「セガ・ベイバック・ガン」「ジャックポット・フリッパー」など各種展示。</p> <p>出展するに当たっての抱負 アミューズメントマシン業界のリーダーとして、技術革新に積極的に取り組んでいる当社の、その一つの成果、電子工学技術の最先端を行く、マイクロプロセッサ(CPU)採用のフリッパーおよび、メダルゲーム機のすべてをごらんいただけるものと思っております。 その他、セガならではの最新鋭機を、多数展示しております。</p>	<p>出展内容 ① ミニSL……新型2機種(バッテリー方式) ② チンチン電車……新型2機種(バッテリー方式) ③ チビロコランド……1セット(4車両編成)</p> <p>出展するに当たっての抱負 当社が昨年来、自主開発をしてきた「ミニSL」および「チビロコ」は、ご承知のようにすでに数社の手によってコピーされ、アングラードを通じて発売されている。かかる商道徳を無視したモラルに対し、当社は今回のショー出展を通じ、オリジナルの良さを特に強調し、加えてこの業界の正常なる発展に「いささかでも寄与できうれしき幸甚と念願している。</p>

<p>タスコ株式会社 東京都文京区千駄木3-32-7 〒113 ☎03(827)6741 代表者 上原 勝 谷沢治久</p>	<p>株式会社 太陽自動機 東京都台東区東上野4丁目25番17号 〒110 ☎03(841)5371 代表者 宮坂芳男 米山英美</p>	<p>株式会社 タイトー 東京都千代田区平河町2-5-3 〒102 ☎03(264)8611 代表者 M・コーガン 泉谷伸郎</p>
<p>出展内容 ① 「バイキング1号」……従来の乗物機械の常識を破った、エアアクションマシンの登場です。チビッコたちの宇宙への夢を実現した、まったくユニークなメカニズムを内蔵した新機種です。 ② 「ファ・フアUFO」……遊園地のかせぎがしらとして、定評のあるファ・フアシリーズ第5弾です。今回は静かなブームとして広がりつつあるUFOへの熱い期待を、キャラクター化しました。 ③ 「ミニ・カーニバル」……よりカラフルに、より簡便に——耐久性抜群の組立式テントのニュータイプです。遊園地の雰囲気づくりに最高です。</p>	<p>出展内容 ① ミサイル36……スタートボタンと同様の、迫力あふれる爆発音、盤面の回転の楽しさ、子供の夢を満載しております。 ② アーチェリー36 ③ その他、ショー当日発表する新製品。</p> <p>出展するに当たっての抱負 初めてのショー参加。今後ともわが社の総力をもって、夢のある楽しい子供のゲーム機械を開発するとともに、ショーの、よりよい発展をなす礎となれば幸いです。</p>	<p>出展内容 ① ジュークボックス……新機種シーバーク社製2、ローエン社製1を含め7機種。 ② TVゲーム……人気あるタイトロニックTVゲーム機に加え、新たに「アタック」「ボールパーク」 ③ クレーン新機種。(アーケードは全部で15機種) ④ 輸入機械……フリッパー5点。「シーウルフ」、「デイトナ500」、「400マイルズ」、「ボンズ・アウェイ」 ⑤ メダルゲーム……新機種「ナンバーマッパ」、「ダイス(仮称)」を含め5機種。</p> <p>出展するに当たっての抱負 当社は屋内機械の製造、販売、賃貸、輸出入、ゲーム場運営のあらゆるご相談に応じております。今般は、ショーのテーマにそって新機種、輸入マシンなど、優秀な機械の展示を通じて、責任ある当社の姿勢を打ち出していく所存です。</p>

14th Amusement Machine Show

<p>三共精機株式会社 東京都文京区後楽2-4-5 三共ビル 〒112 ☎03(811)9528 代表者 八木嘉兵衛 嶋 国夫</p>	<p>株式会社 さとみ 東京都板橋区徳丸4-17-10 〒175 ☎03(936)4511 代表者 里見治夫 浦尾寿人</p>	<p>株式会社 コメット・インターナショナル 東京都新宿区番町36番地 秀和レジデンス 〒160 ☎03(352)8657 706号 代表者 高野 博 同左</p>
<p>出展内容 アドバンテージ(I Cフリッパー) } 新製品 アーチェリー(立型パチンコタイプ) } アメリカンフットボール } (I Cフリッパー) } 発売中 スーパーフライト } 新製品 バスボール } スペースクレーン } キングハンター } 発売中 ワールドシリーズ } 好評品 サファリドライブ } ホームランキング } ロングヒッター } スパークシュート }</p> <p>出展するに当たっての抱負 遊園地用機械の多種性を打ち出し、その担い手としての三共を、更にPRして行きたい。</p>	<p>第14回AMショーにあたり まず、皆さまへ当社製品に対する永年のご愛顧を感謝するとともに、皆さまの今後のご発展をお祈り申し上げます。 今回のショーにおいて(働)と(み)は、その気持ちの表現として、当社の「これまでの歩み」の推移を、パネル形式にて出展することを企画いたしました。 また機械の展示は3台に限り、その他すべてのスペースは、皆さまとの歓談の場所といたしました。この場所での皆さまとの「語り」の中で、(働)と(み)に対するご理解を、より一層深められるものと信じております。 なお3台の出展機械は、(働)と(み)の本年の一つの方針である、海外市場開拓の手掛り商品「コンピューターパチンコ」を展示いたします。 以上、今回は皆さまとのコミュニケーションを第一の目的とするショーを企画いたしましたので、当社小間へお気軽にお立ち寄りください。</p>	<p>出展内容 新製品バッテリーカー スーパーデュエット(2人乗り) 2種 ロコモティブ(2人乗り) ミニサイクル(1人乗り) 全商品擬音装置付にて、親子、友人共々利用されても、モーターへの負担はかかりません。また広く利用して頂くために3"人-6"の速度調整ができるように致しましたので、幼児も安心して乗れます。1日中の連続走行にも充分耐え得るように設計されております。</p> <p>出展するに当たっての抱負 次々と新製品を開発してゆく所存ですが、ショーを通して、当社の商品を篤にご覧願いたいと思っております。</p>

<p>新興産業株式会社 名古屋市北区西新町4-77 〒462 ☎052(914)3333 代表者 新美富男 長谷川・杉原</p>	<p>ジャパン・オーバーシーズ・ビジネス株式会社 東京都港区赤坂7-10-9 〒107 ☎03(585)3021 代表者 浜田正毅 村上六三</p>	<p>株式会社 シグマ 東京都世田谷区成城9-32-3 〒157 ☎03(484)2545 代表者 真鍋勝紀 萩原 敏</p>
<p>出展内容 コイン式パチンコ機 ①ジャンボール ゴールデンライン ②ジャンボール 青龍 ③ジャンボール ツインドラゴン ④ジャンボール サルタン ⑤アーケード式 3点 A、ジャンボールNo.I B、ジャンボールNo.II C、ジャンボールNo.III</p> <p>出展するに当たっての抱負 当社はコイン式パチンコ機専門メーカーで、そのゲーム性の良さ、収益性の高さ、その上全国の営業所網を通じての完全アフターサービスをもとに、当社社員は業界のフロントアになるべく、日夜努力しております。その成果をここに出品致しました。</p>	<p>出展内容 ① スポスポ……新製品。チャッカーが工夫されているパチンコタイプのゲーム機。 ② グランプリ……新製品。アレンジボールタイプのゲーム機。 ③ タワーリング・インフェルノ……新製品。新しい企画の3人用のゲーム機。 ④ サーフィン……新製品。</p> <p>出展するに当たっての抱負 ① より多角的で、よりユニークなゲーム機を開発すること。 ② お客様には楽しく遊んでいただき、オペレーターには確実な利益をお約束すること。 ③ ①②を基本にしてゲーム機を創りだすことについては、弊社は実績と信用を誇っており、この点を強調したい。</p>	<p>ゲーム業界は、一見、目下大変盛況のように受けとられています。数多くの新製品が開発され、その技術とかアイデアは日進月歩と言えそうです。 そこで一つ、私たちの携わっている仕事と人間の本性の関わり合いに思いをはせる時、この仕事が一つの職業の域を超越して、今でこそ人類に必要な、この豊かな社会の中で圧殺されそうな「自由な心」を、復権させるために結びつける役割を私たちが果たせたら、すばらしい産業になるに、きっと相違ないことでしょう。思いつきでなく、歴史と経験に裏打ちされたモラルの確立を、機会あるごとにアピールしたいと思います。 「シグマレポート」新冊出来!</p>

持続する人気・安定した高稼動

ダービーグランプリ

Derby Grand Prix.....

常に時代に即応し、秀れたオリジナル商品を開発しつづけるワイブの自信作・ダービーグランプリ。息の長い人気の秘密は、ICとメカとを巧みに融合させ、完成させたところにあります。

斬新なデザイン、肌につわるダイナミックなスタイル、ペイアウトにホッパーを導入するなど、練りあげたほんものの魅力を発揮します。マシンの信頼性、安定した高稼動率、共にグランプリの風格です。



仕様 H 1080mm AC100V
W 800mm (80~120可能)
D 600mm 電力95W
weight 60kg

バーリーセールス株式会社

大阪市東区仁衛門町299番地 ニエモンビル

TEL. (06) 768-5651(代)

感謝記念セール

実施中!!

古き良き機械を見直そう



古き良きマシンを見直そう

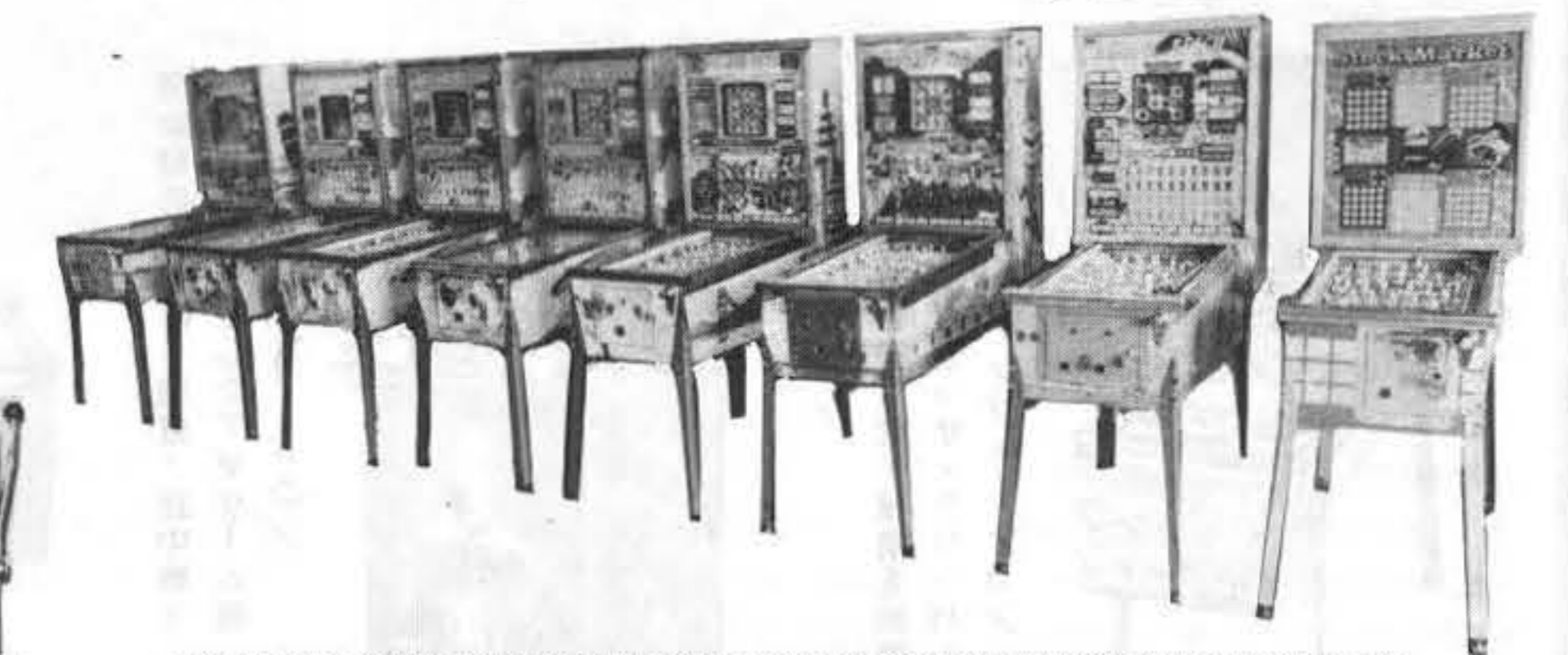

バーリー社ビンゴ、セガ社スロット、シーバーク社ジュークボックス、その他ゲーム機械全機種をレンタルコンディションでとり揃えております。

Bally SLOTMACHINES, BINGO GAMES

パーツカタログ無料配布いたします

株式会社 日本商事

大阪市城東区永田2-5-9

TEL. 06 962-7721(代)

タッチダウン
ピカデリーサーカス
トレジャーハント
ハンチデート
ニューコインゲーム

誠意、豊富な品揃え

株式会社 **カワフス**
大阪府東大阪市稲田1414
☎06 (745) 2784

(株)ユニバーサルプレイランド 栃木県小山市八幡町2-1-7 ☎0285 (24) 4086
株式会社 総 商 豊田市栢塚西町北小畔67-1 ☎0565 (21) 3921
(株)信越ユニバーサル 栃木県下都賀郡野木町友沼5945-50 ☎02805 (5) 2681
株式会社 ガル フ 新潟県上越市大字藤巻865-1 ☎0255 (24) 4031
(株)ユニエンタープライズ 仙台市若林1-10-12 ☎0222 (86) 9611

●代理店募集(全国各地区)

新製品 オーケストラ

JATRE 1300 登場

カラオケならジャトレ
決定版 録音がカセット式に

●コインセクター、コインボックス(クレジットメーター付)がメインアンブレに一体となりました。

業界随一を自負 (ステレオ伴奏テープ)
ジャトレ・ミュージックパック

- 素人でも歌えるキーに編曲(当社特製)
- 平均10~22人のフルバンド演奏はプロも大満足
- コロムビア、ビクター、アポロン、ユビテル等超一流メーカーが当社のために責任制作

JYシリーズ200曲
(歌謡曲、ナツメロ、フォーク、軍歌)

JSシリーズ80曲
(当社自製のシリーズ、湯の町エレジー、有楽町で逢いましょう…レコード各社専属楽曲をガッチリカバー)



JSシリーズ曲目リスト(80曲)

記号	1チャンネル	2チャンネル	3チャンネル	4チャンネル
JS2001	酒は涙か溜息か	輝ける帝王	将 妻 恋 道 中	アンコ橋は恋の花
JS2002	赤城の子守唄	悲しい酒	空 知りたくないの	
JS2003	無法松の一生	リンゴ道分夜	明 治 一 代 女	
JS2004	湯の町エレジー	目も無い千鳥	おんなの恋	明 治 一 代 女
JS2005	再 会	俺は淋しいんだ	カスマブダ	團 圓 舟 唄
JS2006	君 恋 し	涙よりも君を愛す	有楽町で逢いましょう	ヘッドで髪を巻かないで
JS2007	東京ナイトクラブ	いつても夢を	おまえに	結 核 だ っ た
JS2008	来 多		アブルース	
JS2009	多 来		と 電	
JS			勝 負	
JS			い つ	

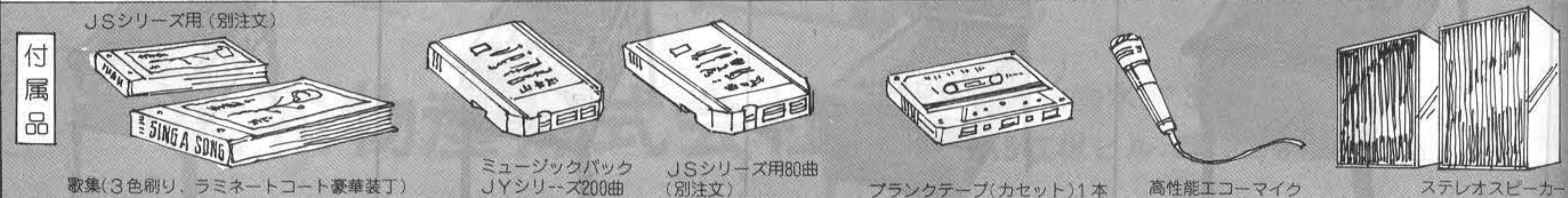

JATRE ジャトレ 〒102 東京都千代田区平河町1-4-3 平河町伏見ビル ☎03 (230) 0671(代表)

Amusement Machine Show

出展内容
50音順

<p>株式会社 東亜自動電機製作所 大阪市浪速区広田町27 〒556 ☎06 (633) 4501 代表者 江見一男 大塚 登</p> <p>出展内容 ① コインオートタイマー 標準型 ② コインオートタイマー 積算型 ③ コインパルスマシン ④ 擬音発生装置</p> <p>出展するに当たっての抱負 子供の夢を育てる遊戯機械。その影の力となってトアのコインマシンは活躍し続けてまいります。 また今後ともトアのコインマシンは、より確実な信頼性に富んだものとして、皆さまの期待に添えるよう、研究と開発に惜しみなく努力をしております。</p>	<p>株式会社 テック 東京都港区六本木4-8-9 玉菊ビル 〒106 ☎03 (405) 6710 代表者 横井裕彦 大橋千恵子</p> <p>出展内容 “ダイヤモンドサッカー” ヨーロッパ生まれのアメリカ育ち、現在各国で人気沸騰中、老若男女誰でも即プレー可。室内娯楽機の決定盤。当製品を皮切りに、近近中新製品発表予定。ダイヤモンドサッカーファミリー(家庭用)も有り。</p> <p>出展するに当たっての抱負 アメリカを中心に各国において爆発的ブーム。その競技人口は推定5000万人以上。当製品の持つ健全性、スポーツ性、耐久性は、日本にも近い将来一大ブーム到来必至。健全娯楽機を通じて社会貢献を目標。</p>	<p>ダックス貿易株式会社 東京都港区麻布台3-1-11 〒106 ☎03 (585) 1661 代表者 白男川修作 嶋田達郎</p> <p>出展内容 目下計画につき、当日発表致します。</p>
--	--	---

<p>株式会社 中村製作所 東京都大田区多摩川2-8-5 〒144 ☎03 (759) 2311 代表者 中村雅哉 市瀬龍雄</p> <p>出展内容 ① 「F-1」……デラックスタイプ、カスタムデラックスタイプなど3台。強烈な300%のレース体験!! 左右に曲がるコースを疾走。割り込んでくる対抗車。アクセル踏み込み一気に追い越し、アッ、激突!! 飛び散る破片、燃えあがるボデー…… オペレーターが一番求めていた機械で、大画面のわりにコンパクト設計。売り上げは日毎にどんどん最高記録を伸ばしています。 ② 「ロボコン・エース」……1台。1人乗りの中型乗物機。本物のロボコンの声でドライブのガイド。</p> <p>出展するに当たっての抱負 人気あるドライブゲームでも、このF-1は発表以来すごい反響で、人気沸騰しております。NAMCOの最高傑作。このすばらしいマシンを、できるだけ多くのオペレーターに、直にごらんくださるよう期待しております。</p>	<p>株式会社 トランスワールド・インフォメーションズ 東京都世田谷区経堂1-25-3 経堂コーポビル 〒156 ☎03 (428) 7942 代表者 坂西春雄 斎藤 斉藤</p> <p>出展内容 ミニ映画館……従来ののぞきの印象から脱却した、コンパクトタイプの小型映画館を出展いたします。キャスト付きで移動は簡単で、スクリーンに映る映像を豪華なレーザー貼り座席で鑑賞できます。音響効果も抜群です。中の映画はカセット方式で、ボンと取りかえ可能。機械は、3,000時間無事故を誇っています。デパート、大型スーパー、ショッピングセンターなどで人気を集めています。客のいたずらにも万全の対策済みで、人手は一切不要です。ご心配なく操業できます。</p> <p>出展するに当たっての抱負 テレビの人気キャラクターを中心に、次々新作を発表します。ご来店の際は、フィルム番組などの制作の参考までに、希望するキャラクターをお知らせください。ミニ映画館は、2才から13才までを中心に、あくまで健全娯楽のエージ・マシンとして発展させる所存です。</p>	<p>東洋娯楽機株式会社 東京都目黒区八雲1-5-7 〒152 ☎03 (718) 6461 代表者 山田俊夫 鈴木歳男</p> <p>出展内容 ① 大型遊園機械について 新型機「スカイジェット(ボデー)」、その他パネル展示。 ② 中型乗物機 「ヘリコプターII」「ブルドーザー」「救急車」、その他パネル展示。 ③ アーケードゲーム機 ニューモグラ退治……ストレス解消!! 売上最高。</p> <p>出展するに当たっての抱負 大型機の展示ができないのは残念ですが、これからも安全で、楽しい遊戯機械を開発していきたいと思っております。</p>
---	---	--

toa トアの

コインオートタイマー
コインパルスマシン
擬音発生装置

トアのコインオートタイマーは、高度な技術と正確なメカニズムによって構成された信頼性の高い商品です。

設定硬貨… 10円(1枚用、2枚用、3枚用) 50円(1枚用、2枚用) 100円(1枚用、2枚用、3枚用)
設定時間(分)…1、1.5、2、3、5、15、20、30、60、120。

製造元 株式会社 東亜自動電機製作所 大阪市浪速区広田町27番地 〒556 TEL.06 (633) 4501(代)

ぐるぐる回るワールドゲーム

AROUND THE WORLD

アラウンド・ザ・ワールド

大ヒットのグランプリにゲーム性が加わり人気最高
実績あるシリーズの人気に注文殺到!!

特徴

- グランプリの遊び方に、飛行機の旋回が入り、3ヶ所の障害箇所が加わりました。
- しかも10円玉(飛行機)を弾くと、爽やかな飛行音が毎回出ます。
- 入賞するとチャイムが鳴って、キレイな記念メダルが出る、という感激が味わえる。
- 故障も少なく、カラフルデザインで、グランプリ以上の売上が約束されます。

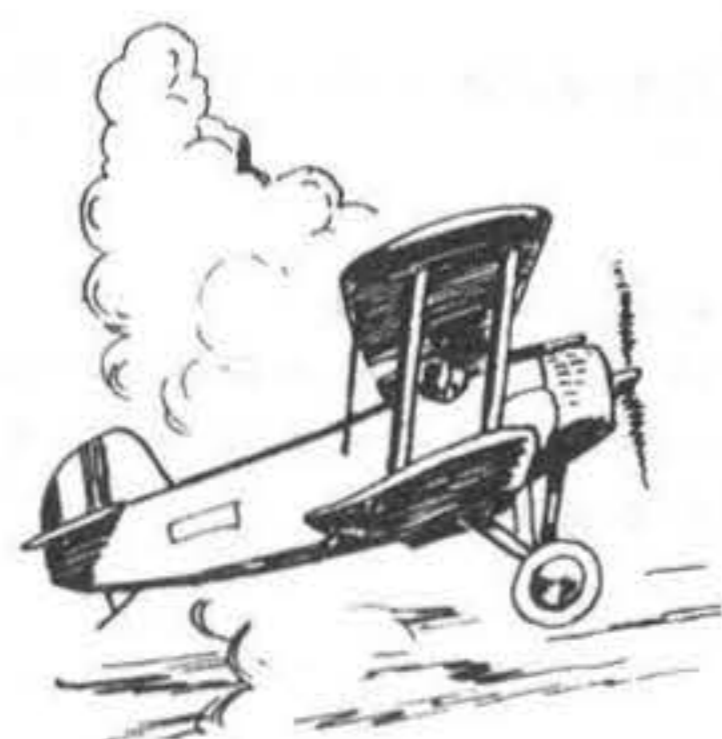

仕様

- 外装: メラミンポリエステル化粧板、クロムメッキ仕上げ
- 寸法: 高さ810mm/横幅593mm/奥行235mm
- 使用電力 AC100V、50/60Hz

人気が持続する——
パチンコゲームの極めつけ

ヒット商品続々新登場

パワーチューリップ



リース用カラオケ

ミニサウンド

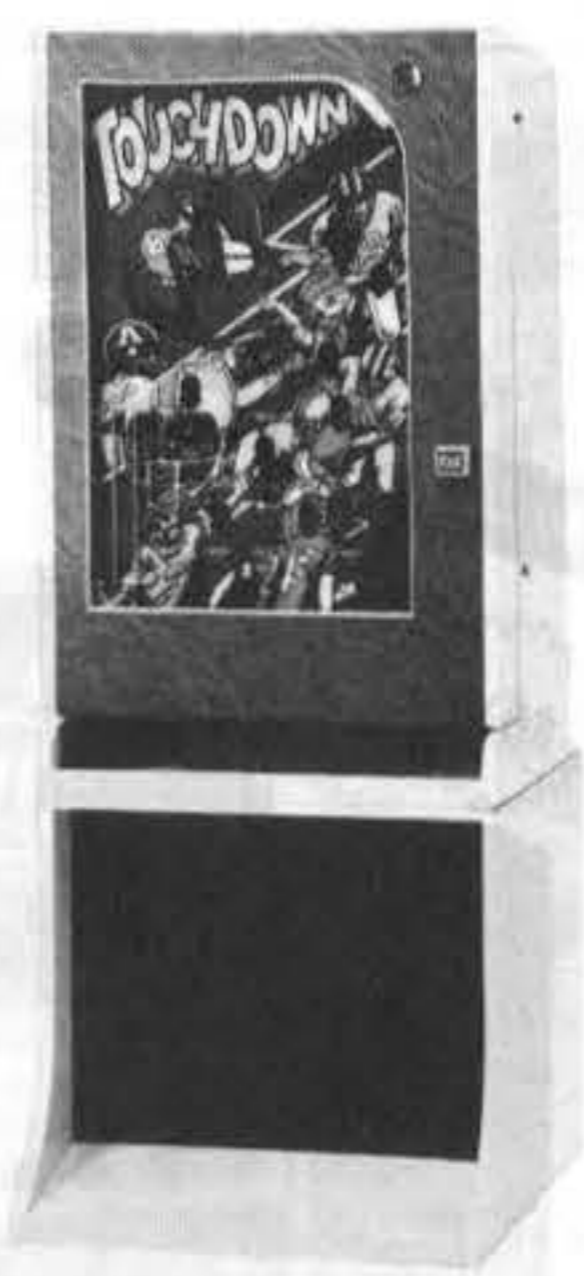

人気爆発の新製品
タッチタウン

大和物産株式会社

大阪府吹田市垂水町3-29-2
チサン第5江坂ビル ☎(06)385-1815

中部センター 名古屋市北区辻本通1-10 シンワビル ☎(052)941-1728

Amusement Machine Show

出展内容
50音順

<p>日本娯楽機械オペレーター協同組合 東京都渋谷区渋谷3-6-2 第2矢木ビル 〒150 ☎03(409)5232 代表者 内田 博 ショー担当者 森田寛正</p>	<p>日本娯楽機株式会社 東京都港区南青山2-22-4 〒107 ☎03(402)7311 代表者 遠藤嘉一 ショー担当者 中沢通昭</p>	<p>日興精機株式会社 大阪市浪速区元町1-748 〒556 ☎06(641)6807 代表者 山口松太郎 ショー担当者 同左</p>
<p>出展内容 ① 「ジョウ(A)」、「クレーン用」ほか、オペレーターがゲーム機械用に開発した景品類。 ② 「危険防止」ほか各種シール。 ③ 50円両替機。</p> <p>出展するに当たっての抱負 私どもの協同組合の活動をご理解いただくのが、今回のショーの主眼ですが、それとともに健全な機械ゲームのPRをあわせて強調したい、と考えております。</p>	<p>出展内容 ニチゴの電動乗物 ① ギャリパー号……オートバイ ② ビコリーノの冒険……シーソーライド ③ ロボコン……サークルライド ④ 販促用「デゴイチムーパー」他 ゲーム機「ボクシングゲーム」(新発売)……2人用ですが1人用としても遊べます。ハンドルを手に、ボックスの中のボクシングがはじまります。</p> <p>出展するに当たっての抱負 日娯は、地球上に「夢の樹」を植えつづけます。私たちが目を閉じて見た、新しい夢の世界——その世界を単に空想の中に閉じこめては、せっかくの夢の大きさも半減。日娯では、夢の実現を目指し、新しい夢のカタチを求めて、地球上に「夢の樹」(おとぎの樹)を植えつづけます。一年後、十年後……「夢の樹」はさらに幹を太くして、地球上の人々に、憩いという名の夢を与えることでしょう。</p>	<p>出展内容 新しい木馬!! ① ロールスロイス……回転式乗物機 ② ロールスロイス……定置式乗物機 ③ SLデゴイチ……定置式乗物機 以上3台</p> <p>出展するに当たっての抱負 当社独自の開発を旨としております。その成果をごらんください。また、すぐれた音響効果にもご注意ください。</p>

<p>大阪バシフィックベンディング株式会社 大阪市北区金屋町1-23 〒530 ☎06(351)7971 代表者 井上和郎 ショー担当者 清水国広</p>	<p>任天堂レジャーシステム株式会社 東京都千代田区神田須田町1-22 〒101 ☎03(254)1647 代表者 山内 博 ショー担当者 駒井徳造</p>	<p>日本物産株式会社 大阪市北区南森町46番地 八千代ビル南館 〒530 ☎06(365)0661 代表者 鳥井末治 ショー担当者 同左</p>
<p>株式会社 パパコ 東京都渋谷区千駄ヶ谷3-11 〒151 ☎03(405)5645 代表者 滝沢保博 ショー担当者 林 一</p> <p>出展内容 ① 壁掛式……ハイポイント エキサイティング2 スーパーハイポイント ワンダーボーイボックス(仮名、新製品) ② 小型マシン(参考出品) ③ 大型マシン(参考出品) ④ 弊社開発独自の払い出し装置(仮名パワーシューター) ⑤ テレビゲーム(家庭用に設置可能) ⑥ サウンドステレオ(カラオケ)</p> <p>出展するに当たっての抱負 ① 例年のごとく、東京パパコ、大阪パパコで出展する。 ② 展示商品の内容については、業界も一転大転機期にきている事をふまえて、多角的な対応策を考えている。 ③ 具体的には、従来まで手がけていなかった小型機種、並びに大型ロケーション用の大型機種の開発をしているので、参考出品を予定している。 ④ その他、現在ゲームと呼んでいる、吹き込み用サウンドステレオ(カラオケ)の高級機種の出品と同時に、現場においてプロシキナーによる実演を予定している。また今後日本においてもゲームと呼ぶと期待されている、一般家庭用ビデオゲーム、昨年参考出品した同様のものの完成品を展示する。 ⑤ 従来までの壁掛式の各種メダルマシンを展示する。 ⑥ 弊社技術部の開発による、新方式による連続メダル払い出し装置が商品化しているので参考出品し、各メーカーの要請によって、その装置のみの別途オプションがあれば、その要請にこたえる所存である。 ⑦ 今後、ますますアミューズメント商品は多角化されていく環境にあるので、その要請に応えるべく多機種同時に平行生産に対応するべく、出展内容も多部門、多機種のものを展示する予定である。</p>	<p>出展内容 〔メダル部門〕 ① EVRベースボール(新製品)……マスゲーム10人用。26型カラーテレビとEVRプレイヤーを駆使して、外人選手による実戦さながらの野球ゲームを、メダルシステムでプレイします。 ② EVRダービー(新型)……5人用。従来のEVRダービーに、18型カラーテレビを使用した新型。テーブルも新作の障害レース入り競馬が完成しました。 ③ その他、EVRダービーマスタイプ(10人用)とパーソナルタイプを出品。 〔アーケード部門〕 ① レーザークレーン……2人用。左右に飛び散る標的、本格的な銃、クレー射撃を完全にシミュレートしたシステムです。メダルゲーム場向けのメダル払い出し装置も設備できます。 ② スカイホーク(新製品)……1人用。大型スクリーンに映し出される戦闘機を、機関銃で迎撃するダイナミックなゲーム。命中すると爆発し墜落します。 ③ その他、ワイルドガンマンとシューティング 트레이ナーを出品します。</p>	<p>出展内容 ① ベガスシリーズ第1弾の「ホワイト・ベガス」……人気ある最新機種。 ② フォックス・パートII……評判の同名機をさらに改良。期待に応えるべく新登場。</p> <p>出展するに当たっての抱負 バラエティに富んだ機械を供給する方向で、今後とも総合的娯楽機械のメーカーとして進めて参ります。ご期待下さい。</p>

BULL MARKET
ブル・マーケット

Bally

MYSTIC GATE
ミスティック・ゲイト

バーリーサービス株式会社
大阪市南区南綿屋町23-1
TEL(06)213-5255(代)

BALI
バリ

SUPER WALLSTREET
スーパー・ウォールストリート

出展内容
50音順

14th Amusement Machine Show

株式会社 ユニバーサル

栃木県小山市大字粟宮字宮内1928
〒329-02 ☎028(25)5521
代表者 岡田和生 ショールーム 益子 進

出展内容

- ① 大型メダル機の決定版“BIG & SMALL”改造機。一度に99枚まで贈られます。
- ② “SONAR ATTACK”マイクロコンピュータを用いた国内初の潜水艦ゲーム。装いも新たに登場。
- ③ “MINI ROULETTE”メダルと10円玉の2ウェイ方式を採用。しゃれたキャビネットに内蔵されています。
- ④ 両替機(ユニ100、1000、1500)
- ⑤ その他在来機種、新機種を数多く展示致します。

出展するに当たっての抱負

われわれは大型、小型を問わず、メダルゲーム機械を作り続ける努力を怠りません。いかに面白く、高性能の商品を開発するか、その路線の一環をお見せ致します。

株式会社 友栄

東京都千代田区三崎町3-7-5
〒101 ☎03(263)9421
代表者 内田亀太郎 ショールーム 内田 博

出展内容

- 〔屋内小間〕
- ① フットボールゲーム(新製品)……子供を対称とした玉ころがしのゲーム機で、オペレーターの立場から考えられた機械。
- ② ア・ゴ・ゴ(新製品)……¥10プレイで、うまく玉をはじいて移動させ、ゴールさせれば景品が出る。
- ③ サイドカー(バッテリーカー)
- ④ 綿菓子機
- 〔屋外小間〕
- ① バッティング・マシン(新製品)……後楽園ですでに実証済の、プロ・アマとも充分楽しめるバッティングマシン。

出展するに当たっての抱負

“夢と遊びのホームラン王”をモットーにして開発された子供用ゲーム機と、スポーツをゲームに取り入れたバッティング・マシンを出品。文字通り、ホームラン製品であることを自負しています。

明昌特殊産業株式会社

大阪市福島区海老江7-19-9
〒553 ☎06(458)3557
代表者 岡本昌明 ショールーム 坂本真司

出展内容

- 写真パネルによる構成とともに実物展示。
- 屋内 ① ダッジムカー
② メリー用音響装置
③ 小型のりもの
●アポロスターX
●スペースロケット
●白バイ・サイドカー
- 屋外 ① スペースシップ
② ミニ・トレイン
③ ベダル・ボート

出展するに当たっての抱負

大型遊園機械についてはもちろんのこと、中型乗物機についても開発を進めている点を、強く訴えたいと考えています。

株式会社 ワイブ

神戸市兵庫区切戸町5番25号
〒652 ☎078(651)0075
代表者 本木宏昌 ショールーム 為久正治

出展内容

- コインゲーム……スピンエース、ブラック・エンペラー、ダービーランプ、アーケード……ボクサー、パーディーチャンス

出展するに当たっての抱負

人は生きています。幸せになる権利があります。愉快な娯楽を追求する私どもワイブは、皆さまのご希望する商品が、やっとできました。われわれメーカーとしては、時代時代に即応すべく、各分野の集大成を求めました。そうです、このマシンがそれです。人間は生き、求め、欲し、労働し、ある時点で安らぎを得たいものです。そのごくわずかでも、皆さまのお役に立てば幸いです。

株式会社 レスター

大阪府吹田市江坂町1-4-28
〒564 ☎06(386)6181
代表者 古川久好 ショールーム 小泉健司

出展内容

- ① ルースター……コインを投入し電気式ルーレットでゲームを行い、チャレンジした商品が払い出されるユニークなゲーム付きの自動販売機です。
- ② レスターショップ……ベストセラーを続けているゲーム性を加えた、ガスライター、ヤング・アクセサリー、ミニカーの自販機三種を、ゴージャスな架台にセットすることによってトリオとしての相乗効果を発揮し、売上げが飛躍的に伸び、1つのお店といった感じの自動販売機です。

出展するに当たっての抱負

自動販売機に遊びの要素を加えることによって次々と新製品を開発し、自販機業界でのパイオニアとして、またヒット商品メーカーとして活躍を続けているレスターが、その経験をフルに活用して開発した画期的な新製品“ルースター”を、皆さまに見ていただきたいと考えて出展致しました。続いて第2弾、第3弾を開発中です。

レジャック株式会社

大阪市淀川区西中島5丁目11-10 新大阪丸
〒532 ☎06(305)1331 善ビル
代表者 加藤春夫 ショールーム 細井久平

出展内容

- ① ビカデリー、ピエロ
発売より約1年、あらゆる箇所の改良を加え、より高性能のマシンになりました。
- ② ジャンプスキー、デイトナ200
ビカデリーの完成された高性能を、全部引継いで製品化されたマシンです。従来のメダルベイアウト+ボーナスに、記念メダル(30.8mm)がベイアウトされます。

出展するに当たっての抱負

ビカデリーの“レジャック”が、今後とも全国のオペレーターの要望と自社ロケで、より秀れた高性能の市場性あるニューマシンを追求開発します。

出展内容
50音順

14th Amusement Machine Show

出展内容
50音順

株式会社 ホープ

神奈川県川崎市中原区今井上町50
〒211 ☎044(722)6141
代表者 小野定良 ショールーム 矢野徳蔵

出展内容

- モノレール……柱高50cmに小型化し、特にインドア、屋上向に開発しました。
- 戦車……走行中キャタピラが駆動し、ハンドルをきくと砲身も同調するデラックスなバッテリーカーです。
- アヒル……ガアガア鳴きながら走る可愛らしいバッテリーカーです。
- ジェットファイター……回転式乗物ですが、レバーを引くと飛行機は上昇します。

出展するに当たっての抱負

子供乗物の見直しが行われているこの頃、収益性が高くデラックスな乗物を開発しました。

フジ・エンタープライズ 株式会社

東京都新宿区北新宿1-7-21
〒160 ☎03(365)0611
代表者 山田昌照 ショールーム 同左

出展内容

- フジ・ビデオレース・パーフェクト
フジ・ビデオレース・パーソナルタイプ
フジ・ボート・レース
フジ・レースウェイ・デラックス
フジ・テレビ・ファイブ
フジ・テレビ卓上ゲーム
カラオケ
チャレンジボーイ
ミラクル・テーブルレース

出展するに当たっての抱負

弊社のイメージアップをさらに上げ、今後も各種の目新しい新製品を次々と発表し、業界のため貢献致す所存です。なお今回の主力製品のフジ・ボートレースは、水の上を5台のボートが波しぶきを上げて3周し、ゴールで着順を争います。

株式会社 バリー・ジャパン

東京都港区東麻布1-26-1 赤羽橋ビル
〒106 ☎03(583)0881
代表者 J・ルックリン ショールーム 山本芳信

出展内容

- ① “ブル・マーケット”……6カードタイプのビンゴで、スポットが選択できる。
- ② “キャプテン・ファンタスティック”……4人用のフリッパーです。
- ③ “アラジン・キャッスル”……2人用のフリッパーです。
- ④ “フリーダム”……4人用のフリッパーです。
- ⑤ “トレジャリー”……リールの幅が大きい新型のスロットマシンです。その他会期中に新しい商品が入荷した場合は、一部を変更して展示します。

出展するに当たっての抱負

当社はマシンを使用されるかたがたの、いろいろのご相談に応じ、そのデータをバリー本社に提供して、今後の製品の向上を図りたく存じます。

ミゼッティ工業株式会社

東京都小平市鈴木町1-53-2
〒187 ☎0423(43)2851
代表者 橋本敬造 ショールーム 同左

出展内容

- 〔屋内〕
コクスクリュー……車両を出展。8mm映写で紹介。
- 〔屋外〕
当社製造の乗物機、全機種……バッテリーカー、ゴーカーなど約40機種。

出展するに当たっての抱負

9月16日、「コクスクリュー」が日本で初めて建設大臣認定を受けました。これは遊園地業界にとって一歩前進した、喜ばしいことです。今回は、じっくりと「コクスクリュー」を見ていただきたいと思ひます。

マックス・ブラザーズ

大阪市生野区巽北2丁目5-31
〒544 ☎06(752)4775
代表者 角野博光 ショールーム 富士本明

出展内容

- バリー社製品のあらゆるパーツ、その他付属するもの。

出展するに当たっての抱負

当社の持つパーツ供給力を強調するとともに、バリー社製品については、どんな相談にものれる点を強調したい。

ボナンザ・エンタープライゼス

横浜市磯子区新磯子町6-6
〒235 ☎045(752)1263
代表者 千葉和海 ショールーム 柏木義昭



バリー社製品の パーツならMAXへ

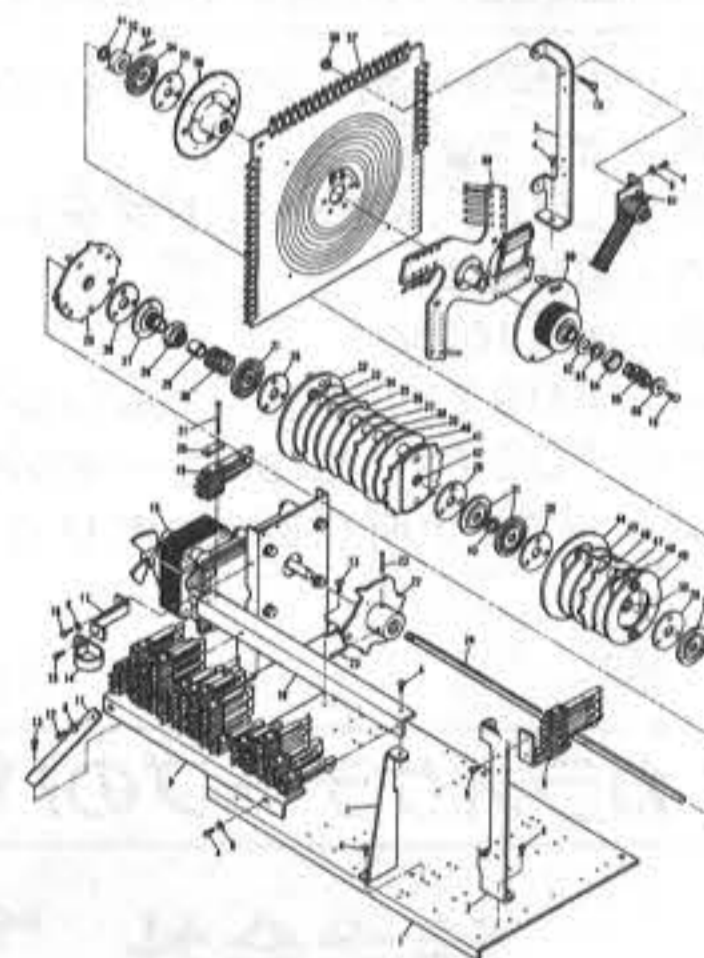
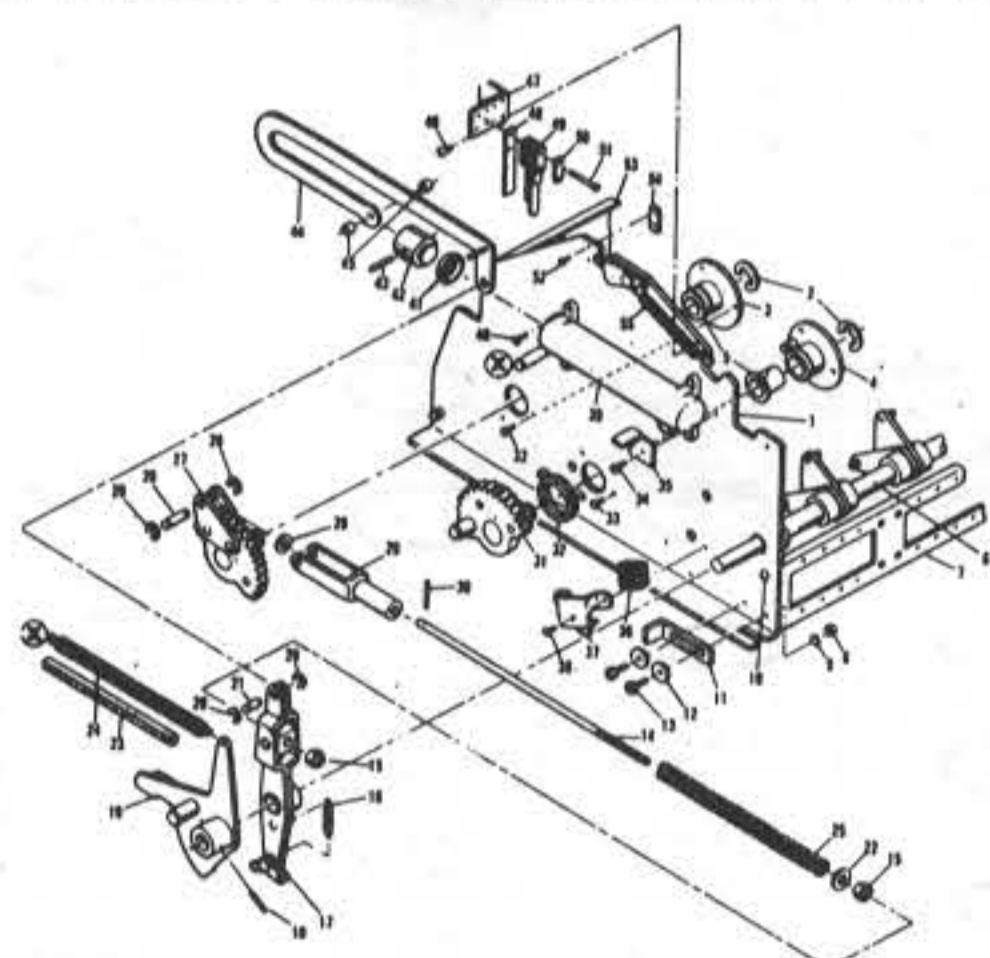

本社カウンター販売システムをご利用ください。

当社は日本で唯一のバリー
純製パーツの指定販売会社です。

スロット・ビンゴ・フリッパーの販売も行っております。
ご利用ください

Bally
Parts Shop

マックス・ブラザーズ

〒544 大阪市生野区巽北2丁目5番31号 TEL. 06(752)4775(代)

★パーツカタログ・プライスリスト等は当社までご請求下さい

カラオケのことなら

なんでもご相談下さい

テープですか? 機械ですか?
当社は一流メーカーと提携して、テープでも機械でも
いい品物を安く売る精神でお世話いたします。
お値段はご相談下さい。

カラオケテープ・マシンの専業商社

株式会社 BGM大阪

大阪市淀川区宮原2-14-1 吉田ビル3F
〒532 TEL.(06)393-9001(代)

株式会社 BGM 販売
TEL.(093)511-5898(代)

◀CTA

▶AP
▶RT



ペガサスシリーズ第一弾!!

最新鋭マシン好評発売中

ボーナスライン新設

ネクストゲームはずれ無し

最高配当600枚

ホワイトペガサス特徴

- NEXT-GAME—3ゾーン方式で①・②・③コーナーを任意に選択出来、はずれなしの独特のゲームを追加しました。
- NEXT-GAMEの上部にBONUS-LINEを追加し、ゲーム性を一層面白くしました。
- JP—150(シングル)、300(ダブル)
- スペシャルJP—300(シングル)、600(ダブル)
- BONUS—300(シングル)、600(ダブル)

FOX PART II

明るくなって親しみやすいパネル
最低配当15枚(配当15・20・25・40・60)
ネクストは3ゾーンで最高4倍!!

9月25日新発売



フォックス・パートII



★仕様

- ゲームマシン：寸法 H 850%×W 550%×D 245%
- 付加装置：ゲーム時間VR BONUS-LINE ランプ走向VR NEXT-GAME 配当VR 3ゾーンランプ縦の速度VR 音量VR 的中率のVR
- 通産省91-13527号型式認可済 ●物品税20%課税済
- この機種は、金品提供・交換等、賭博行為に使用すれば処罰されます。メダルゲーム場は運営基準を厳守して下さい。

お求めは

甲陽産業株式会社

大阪市福島区鶯洲2-12-21 ☎(06)451-5994



日本物産株式会社

大阪市北区南森町46 ☎(06)365-0661

只今大好評発売中!

最新鋭カラオケ・ジュークの決定版

ロマンテープ

全国(各地区)代理店募集中



●本体定格 (通産省型式申請済商品・物品税課税商品)

- 外型寸法…巾520×高さ562×奥行300(mm)
- 重量…約12kg
- 回路方式…ソリッドステートステレオ
- 総出力…20W×2
- 電源…AC100V
- スピーカー…FOSTX G163 フルレンジ×2
- マイク…FOSTX M618 コード5m付
- マイクジャック2ヶ所(2回路2ポリウム方式)

- 100円コインにて1曲・2曲・無料の3段切替SW内蔵
- 金庫…約11万円まで貯蔵可能
- 有線放送自動切り替え装置内蔵
- センシングテープキャッチ方式

カラオケテープのパイオニア

株式会社 とう商
☎(06)923-0115
株式会社 大知物産
☎(06)933-0852
大阪市城東区古市1丁目15番2号

代理店
大和物産株式会社
☎(06)385-1815
伸英商事株式会社
☎(06)939-0478

品名	規格	価格	備注
ロマンテープ	100円	1000円	1000枚入り
ロマンテープ	200円	2000円	2000枚入り
ロマンテープ	300円	3000円	3000枚入り
ロマンテープ	400円	4000円	4000枚入り
ロマンテープ	500円	5000円	5000枚入り
ロマンテープ	600円	6000円	6000枚入り
ロマンテープ	700円	7000円	7000枚入り
ロマンテープ	800円	8000円	8000枚入り
ロマンテープ	900円	9000円	9000枚入り
ロマンテープ	1000円	10000円	10000枚入り

BOAT RACE EVR RACE

ボートレース

華麗な競艇をここに実現!! 人気沸騰中



イーヴィアール・レース

タービーゲームの最高峰!! 性能も大幅アップ



本体部 W880%×700%×H1,480%
ディスペンサー(1台当り) W880%×D420%×H925%
設置面積 10人用(5台セット)
(機械部分のみ) 最低2,880%×880%

売上げ抜群・ツムラの お薦め品です

De-Luxe CLEAN SWEEP

クリーンスウィープ

H 1422mm
W 740mm
D 900mm
Weight 90kg



レースウェイ・デラックス

娯楽機械の総合商社

株式会社 ツムラ

〒536 大阪市城東区諏訪2丁目7番3号 ☎06(969)3531(代)

代理店 名古屋ジューク株式会社 〒464 名古屋市千種区鏡ヶ池通3-6 ☎052(781)6380

台湾 賑わうゲーム場 日本とほぼ同レベル



アタリ社のTVゲーム、ド、音楽出版、映画、テレビには定評があるが、このレビ制作、出版など幅広い総合レジャー企業で、昨年度の売上高が約六億七千万ドルという大企業。アタリ社はよく知られているとおり、「ポン」を始めたとするTVゲームマシンのトップクラス産業に意欲的、レコー

では目下、台湾にあるゲームコーナーは非常に賑わっている、とのことである。朝の十時から夜の二時ごろまで毎日、大勢の客でにぎわい、機械の回転率も極めて良好。台湾ではこと、娯楽に關しては厳しく、機械の輸入がきわめて困難なうえ、ロケーションも限られていたため、娯楽を求める大勢の人びとが、数少ないゲームコーナーに殺到するわけだ。

輸入がむづかしいわりには、各コーナーともリッパ、ピンゴ、各種小型ゲーム機、小型乗物型ゲームなど日本とほぼ同レベル。一円玉(日本では八円に相当)がほとんど機械に入っていく。日本の技術が進歩するにつれ、台湾のゲームコーナーの所得も増える、というのが実情だ。

オダネル氏 勲章を授与
十月二十五日
半誌の伝えるところに、オダネル氏がこのたびイスラエル首用勲章という勲章を授与されたことになった。これは十月二十五日にシカゴのコンチネンタルホテルでの表彰式で実施される見込みである。

メダルゲーム場運営基準による強磁性体適合品 ステンレスメダル

★規格も±0.05mm以内と高精度、滑り、積重ね、カッティング性能も抜群
★指定マーク製作 ★1000枚より地方発送
株式会社 東葉興業 千葉県八千代市八千代西4-7-10 千276 TEL.0474-83-3401

既報のとおり今年のMOAショーは、十一月十二日から三日間、シカゴ市にあるコンラッド・ビルに於いて開催される。MOA恒例のセミナーは第一日目の午後三時半から、またMOA会員による昼食会を兼ねた総会は二日目の十一時半から、また最終日の展示終了後、夜六時からパーティー、スティーショウが開かれ、三日間充実した催しとなること。

最終日のスティーショウは、ブレンダ・リーほか四名の出演が予定されている。しかも今年にはアメリカ建国二百年で、この七十六年のEXPOで、建国七十六年の精神をつかもう、とのメソージングが、このショーのテーマである。

海外の話題



MOAショー 多彩な催しを準備

十二月十二・十四日
社長の発行済み株式の三分の二を買いとる手続きを進めており、経営権自体はWCI社のものである。

アタリ社のTVゲーム、ド、音楽出版、映画、テレビには定評があるが、このレビ制作、出版など幅広い総合レジャー企業で、昨年度の売上高が約六億七千万ドルという大企業。アタリ社はよく知られているとおり、「ポン」を始めたとするTVゲームマシンのトップクラス産業に意欲的、レコー

WCI社の系列下に 総合レジャー企業の一翼として発展

アタリ社のTVゲーム、ド、音楽出版、映画、テレビには定評があるが、このレビ制作、出版など幅広い総合レジャー企業で、昨年度の売上高が約六億七千万ドルという大企業。アタリ社はよく知られているとおり、「ポン」を始めたとするTVゲームマシンのトップクラス産業に意欲的、レコー

弊社上山武夫氏は八月二十五日付で、独立するために、岡崎退社いたしました。在職中、誕生間もない(株)アール・ジェイ・コーポレーションを上山ともどもお引立ていただき、誠にありがとうございました。ご厚情に深く感謝いたします。なお今後とも相変りませず、当社をご愛顧ご鞭撻のほど、伏してお願い申し上げます。
株式会社アール・ジェイ・コーポレーション

電子式パイアウトカウンターユニット

画期的な前進!!

現在使用中のスロットマシンのホッパー部パイアウトカウンターユニットをIC式に変えてみませんか?

近日発売 電子式アップダウンカウンター

本品は従来の機械式に比べて、ワイパー等の接触不良や稼働部品の摩滅がなく、長寿命です。
なお、CMOS-ICを使用し特殊回路を採用しているため、ノイズに非常に強く、又バッテリーフローティング方式により計数値を記憶する事ができるので、バンクや停電で電源が切れても、後で残りのメダル又は点数をパイアウトすることができます(バッテリーは使用中は電源で充電されているので消費しませんし、電源を切っても700時間以上計数を記憶しています)。

これはCOMS-IC使用のアップダウンカウンターで、1ケタ、3ケタ、4ケタの各種があり、0点でリレーが働きます。そしてそれぞれフリッパー・ピンゴ・スロットマシン等の、リプレイレジスターとしてそのまま使用できます。

〈特徴〉
○発光ダイオード表示なので見やすい ○機械部がないので長寿命
○ノイズに強い ○電源を切っても記憶している。
○3ケタ、4ケタのカウンターには独立したリセットカウンターを内蔵しているため、トータル表示以外に、その回のゲームだけで何点上がったか表示を切りかえて確認できる、電子式ならではの装置がついている

銀座商会 大阪市東成区神路3丁目17-20 TEL. (06) 974-8021

これがウワサのUFOだよ

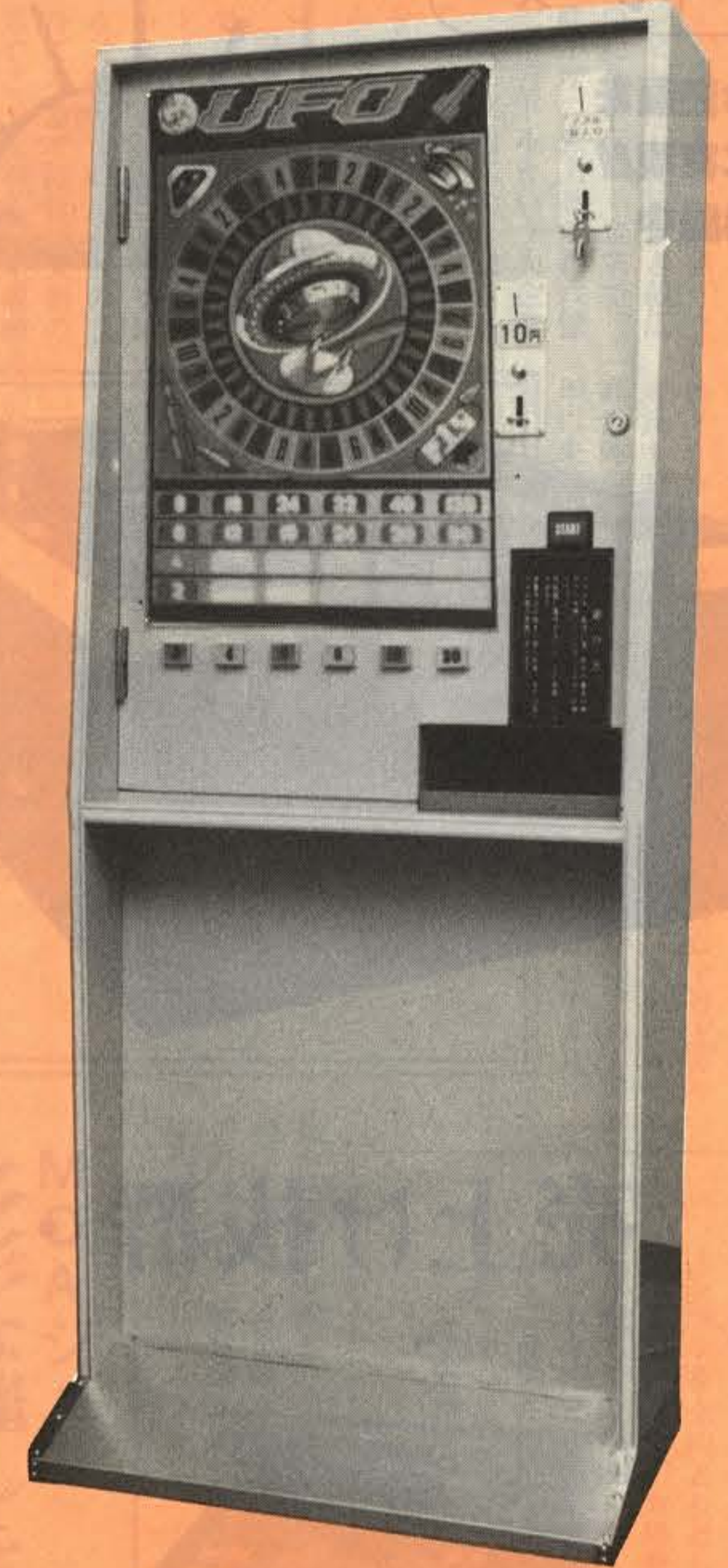

Super HI-POINT

話題の
ニューマシン発売中



スーパーハイポイント

NEXTは回る回転盤!! 国産初の900枚払い戻し。英国コインコントロールズ社ホッパー採用。

ユーフォーの特徴

- IC基盤採用で故障に強い
- 頭腦的プレイで客を引きつける
- 10円玉、メダルの2-WAYで便利
- サイズが合理的でどこでも置ける
- 興味つきない盤面で人気持続

仕様 H……1450mm
W……580mm
D……300mm
Weight ……45kg



株式会社 ベンドジャパン

本社 〒556 大阪市浪速区水崎町18番地 TEL. 06(643)3857(大代表)

沖縄支店 沖縄ベンドジャパン
〒901-22 沖縄県宜野湾市字伊佐44 ☎09889(7)4631

西日本支店 西日本ベンドジャパン
〒745 山口県徳山市今宿町1丁目16 ☎0834(21)0279

東日本支店 千葉エンタープライズ
〒276 千葉県八千代市八千代台西5-1-4 ☎0474(85)3237