

AMUSEMENT COMMUNICATOR



PACIFIC VENDING CO. LTD.

株式会社 パブコ 大阪パシフィックベンディング株式会社

ゲームマシン

THE GAME MACHINE

発行所

アミューズメント通信社
編集・発行人 赤木真澄
大阪市北区神山町14(第2ビル)
〒530 電話(314)0309
郵便振替 大阪307852
年間購読料(送料共)7,200円

第14回 AMショー

くらしに愛と遊びを メインテーマ決まる

＝JAA＝

全日本遊園協会(事務局東京都渋谷区渋谷三の六の十八、電話〇七〇七七八七)略称JAA、会員数百二十八社、会長藤藤嘉一氏)では、さる六月十一日に東京八重洲の鉄道会館で第二回AM委員会(中村雅哉委員長)を開催。今秋開催される第十四回AMショーのメインテーマを「くらしに愛と遊びを」と決定した。

① 電気用品取締法に該当するものでマークのない機械。但し、例外承認がある場合はこの限りではない。

② 「他のオリジナルの提案があったが、委員の過半数をもってこれを決定した。なお決定案は、機材から提案されたもの。」

③ 「映像、デザインなどは音声などによる表現が、品位を欠き社会的良俗の範囲を逸脱するもの。」

④ 現金そのものをゲームの道具に使う機械。

⑤ テーブル式ゲームに用いられるテーブル類。

⑥ 壁かけタイプのゲーム機で、直接現金を投入できる点でもある。い

入したり、払い出したりする機械。またそういう状態へ容易に変更できる機械。

なお、今回はショーの「小間割決定に関する細則」が決定され、出展申込七月末に続いて、八月下旬に「説明会」が開催されることになった。

早くも15社が出展予定

8月はじめ、ツムラ展示会

(株)ツムラ(本社大阪府東区東区諏訪二の七の三、電話九六九一三五三)津村三三社長主催の展示会「76ニュータイプマシン・イン・ツムラ」への協賛出展社は十五社にもなっている。

現在の協賛出展予定社は次のとおりで、相当広

とができるか、と問える。姿勢でもある。機械を店

バリージャパン社の名譽に対し陳謝

アミューズメント通信社「ゲームマシン」広告部
「ゲームマシン」6月1日付第49号の8面の全面広告において、①バリージャパン社のレターヘッドを同社に無断で使用し、また、②第47号同社広告についての訂正文を同社に無断で掲載いたしました。「ゲームマシン」広告部は同社に対し深く陳謝いたします。

論潮 本格的試練の時代

賢明なオペレーターならばおそろしく、多少の改善をしたぐらいで、その簡単に売上げ増加にならないことを見抜いていることだろう。よそのゲーム場がうまくやっている、と思える改善点は、たいがいこの店が簡単に実

絶賛好評発売中!!

♡ PUNCH & DATE

♡遊び方 上のラインが女性で下のラインが男性です。好みのカップルの組合せを狙ってSTOPして下さい。見事に合えばHAPPY PR ESENT.

♡特徴 10~30円までの投入コインの切替えができます。音響効果にTAP E DECKを使用しました。景品押し二連式で従来の2倍のストックができます。

♡仕様
H-1800 W-710
D-460 50/60HZ
80W

●総発売元 ユニバーサル販売(株)
東京 ☎03 (833) 9581
大阪 ☎06 (385) 6800

●製造元 (株)ユニバーサル



★各種景品もご相談に応じます。

日観連総会の展示会 着々と販促 タイトー

日本観光旅館連盟(事務局東京都千代田区丸の内一の八の三、国際観光会館八F、電話二二三〇五三三〇)佐々木徳三郎会長)では、六月十八日に函館市民会館で通常総会を開催。併せて、観光旅館で用いられる各種備品、機械の展示会も開催された。

見学、討議、親睦…で 組織力ある協組

JOU 6月例会

全国優良オペレーター
団体の正人法人、日本娯
楽機械オペレーター協同
組合(事務局)東京都渋谷
区渋谷三の六の二、第
二矢木ビル、四〇九一
五三三、略称JOU、
内田博理事長、組合員三
十四社)の六月例会は、



上の写真は会議風景、下は後楽園のゲーム場にて



本紙第50号(六月十五
日発行)十二面のフジ・
エンタープライズ(株)の広
告で、札幌支社(札幌市豊
平区平岸二条三三七一、
〇一一八四一)と
フジ・リース(株)東京
都新宿区北新宿一七一
の電話番号を間違え、三
多の方に迷惑をおか

お詫びと訂正

六月十五、十六の両日に
わたって千葉で開催。二
十三社が出席した。
二カ月ごとに開かれる
例会では組合活動上の重
要案件について討議され
るが、とくに組合を通じ
てのゲーム機などの共同
購入に関しては意欲的
この共同購入を討議する
中で、各種機械の品評、
改良点の指摘、そしてメ
ダールゲーム場運営基準による強磁性体適合品
ステンレスメダル
★規格も±%0.03以内と高精度、滑り、積重ね、
カッティング性能も抜群
★指定マーク製作 ★1000枚より地方発送
株式会社 東葉興業 千葉県八千代市八千代台西4-7-10
〒276 TEL.0474-83-3401

自販工業会長に
立石一真氏就任
日本自動販売機工業会
(東京都港区西新橋三三
一、芝ビル、四三
一七四三三、略称JV
MA)では、五月二十六
日、滋賀県大津市にある
琵琶湖ホテルで、五十一
年度の通常総会を開催し
て、成田で解散した。
総会において、黒河内
専務、森田寛正事務局長
(三洋自動販売機専
務)の後任に立石一真氏
(立石電機社長)が正式
に就任することを決定し
た。今回は河合久雄副理事

ビデオレース パーフェクト



鮮やかな色彩の大型
画面で競馬レース!!
ほんものの競馬レ
ースをビデオに録画
従来の機械の欠点を
すべて克服しました



▼連勝枠番
と配当率
1-2 4倍
1-3 5倍
1-4 6倍
1-5 7倍
2-3 8倍
2-4 9倍
2-5 10倍
3-4 13倍
3-5 16倍
4-5 26倍

ジェット

2人用TVゲーム
の決定盤。いよいよ
新発売

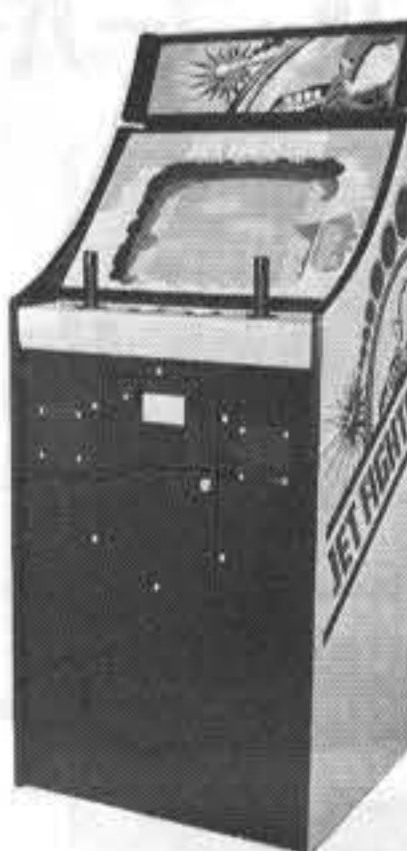

ゼロ戦のスリルを
TVゲームで満喫

神風

超小型、軽量機の

ミラクル テーブル レース



高さ 460mm 幅 360mm
奥行 360mm 重さ 18kg

アミューズメントマシン各種取扱い。低価格システムに
つき、お値段はご相談に応じます。

娯楽機械の総合卸 有限会社 タートル

〒661 尼崎市時友字シモンテン230-2
TEL. (06) 432-2706

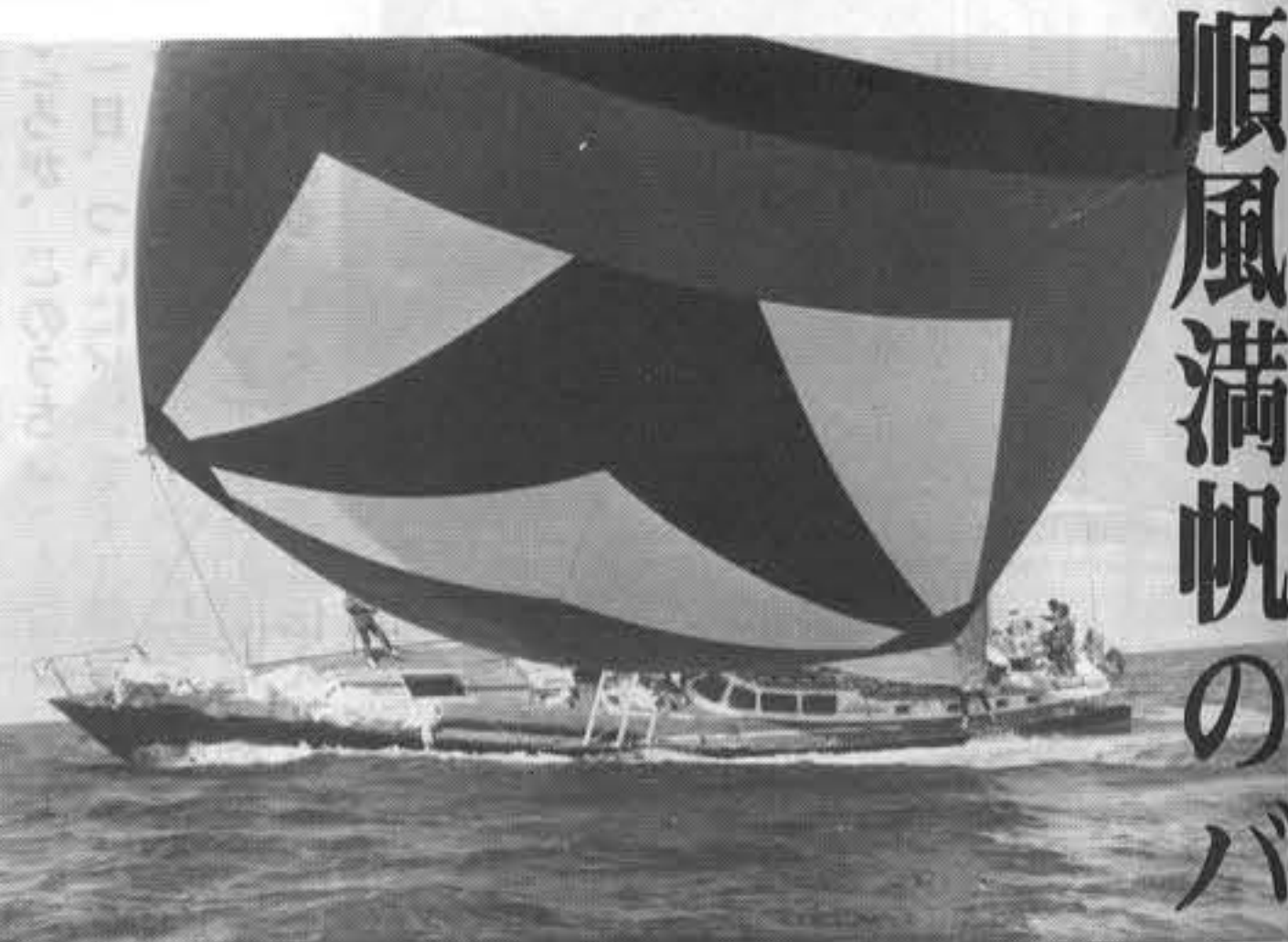

航行中のパリーフー号

順風満帆の パリーフー

パリーフー号(本
社)東京都港区東麻布一
の二十六の一、赤羽橋ビ
ル(五八三〇八八)
のJ・ルックリン社長所
有の豪華ヨット「パリー
フー(BALLY HOO)」
といわれており、活躍が

が、ハワイを起点とする
国際ヨットレースに参
加するため、六月十四日、
神奈川県油壺を出航した。
世界最大規模の同号は、
航行速度も「世界第二位」
といわれており、活躍が

期待されている。
このヨット、同社長の
持ち船「ニキ」アポロ
に続く三隻め。約三億円
を投入して建造しただけ
あって、材料はチーク材
が主。常時十四人の乗組
員で航行するが、ベッド
数は二十床。大きさは、
高さ十一・六フィート、長
さ七十三フィート、七十
トンと最豪華で、ヨット
ファンをうらやませがら
せている。
同号の名前は、周知の
パリーフー号のビンボー
ルゲーム機「パリーフー」
にちなんで、同社長が命
名した。
六月十二日、同号の歡
迎会が日本外洋航船協会
(ZOCC)主催で開催され、
各界有名人などが参加。
大いに同号を誉めたたえ
られた。
二日間のコースは、ま
ず十五日午後一時に事務
局に集合。貸切りバスに
乗って、船出の準備をし
て、午後五時に船に上り、
船橋(ヘルズセンター)で
船橋(ヘルズセンター)で
船橋(ヘルズセンター)で
船橋(ヘルズセンター)で

夏期特集号

次号(七月十五日付第五十二号)
は恒例の「夏期特集号」につき
増頁の予定です。暑中見舞名刺、
告も企画に入っております。
名刺広告のご案内は別途させて
いただいております。ご希望の
方は至急お申込み下さい(要項は
恒例のスペースで「社」コマ。五
千円。原稿締切七月五日)。

待望の新鋭VTR遂に登場



ビデオレース“パーフェクト”

世界初のほんものの競馬録画(北海道で名馬100頭を 従えての現地長期ロケ敢行)に加えて高性能を完備!!



VIDEOレースの特徴

- ① 3/4 インチカセットテープ使用のため画
質がキレイ
- ② テープ交換が非常に簡単
- ③ ミス操着がない
- ④ 予備投入メダルは99枚まで可能
- ⑤ 明るいLED数字表示機により表示
- ⑥ 投入ボタンはソフトタッチ式
- ⑦ 客がない場合はレースをせず、4トラ
ックカートリッジによる客の呼び込みを
しているため、VTRの寿命が長い
- ⑧ 予備コインはレース中でも投入可能
- ⑨ ディスパンサーユニット1台が払い出し
中であっても、他の9台はレースを続け
ることができる。
- ⑩ 各ディスパンサーユニットに電源が付い
ているため、何台でも接続可能
- ⑪ コーラなど飲物をこぼしても流れ込まな
い密着機構
- ⑫ メンテナンスも全国的態勢で用意

お問い合わせ、お申し込みは
総発売元 **フジ・エンタープライズ株式会社** 東京都新宿区北新宿1-7-21高沢ビル1F
〒160 ☎(03) 365-0611(大代表)

- | | |
|----------------------------|---|
| フジ・エンタープライズ(株)札幌支社
〒062 | 札幌市豊平区平岸2条3-71
☎(011)841-2087(代) |
| フジ・リース株式会社
〒151 | 東京都新宿区北新宿1-7-21高沢ビル
☎(03) 363-8815(代) |
| 城南プロンダイ
株式会社
〒144 | 東京都大田区東糀3-13-10第1三喜ハイツ
☎(03) 744-6641(代) |
| 株式会社 山信
〒150 | 東京都渋谷区神南1-10-16(東亜ビル)
☎(03) 463-2500(代) |
| 株式会社 シュアーリース
〒378 | 東京都渋谷区本町6-16-2
☎(03) 378-6125(代) |
| バイタル商事株式会社
〒986-61 | 宮城県古川市福沼字富沼1-2
☎(02292)3-6711(代) |
| 株式会社 ガル
〒942 | 新潟県上越市大字藤巻865-1
☎(0255)24-4031(代) |

フルバンドをバックに あなたが歌う200曲

ナツメロ・最新流行歌から軍歌・フォークまで—

カラオケ演奏決定版

オーケストラ

バー・スナック・ホテル旅館・宴会場・保養所に **JATRE 1100**
100円で1曲歌って録音もできます

- ジャトレ・ミュージックパック50本 (200曲) 生テープ、フリーニングテープ付
- 本体キャビネット
- コインセレクトター(連続10枚投入OK)
- 演奏デッキ、録音デッキ、内蔵のメインアンプ
- テープバックスタンド
- 高性能工コー装置、マイク
- ステレオスピーカー
- ステレオスピーカー

豪華な歌詞アルバム
(歌い方指示つき)

以上一式 標準価格 **¥320,000-**



JATRE 株式会社 ジャトレ
〒102 東京都千代田区平河町1-4-3 平河町伏見ビル
TEL (03) 230-0671

*代理店募集(全国各地区)

パンチデート



コインボール

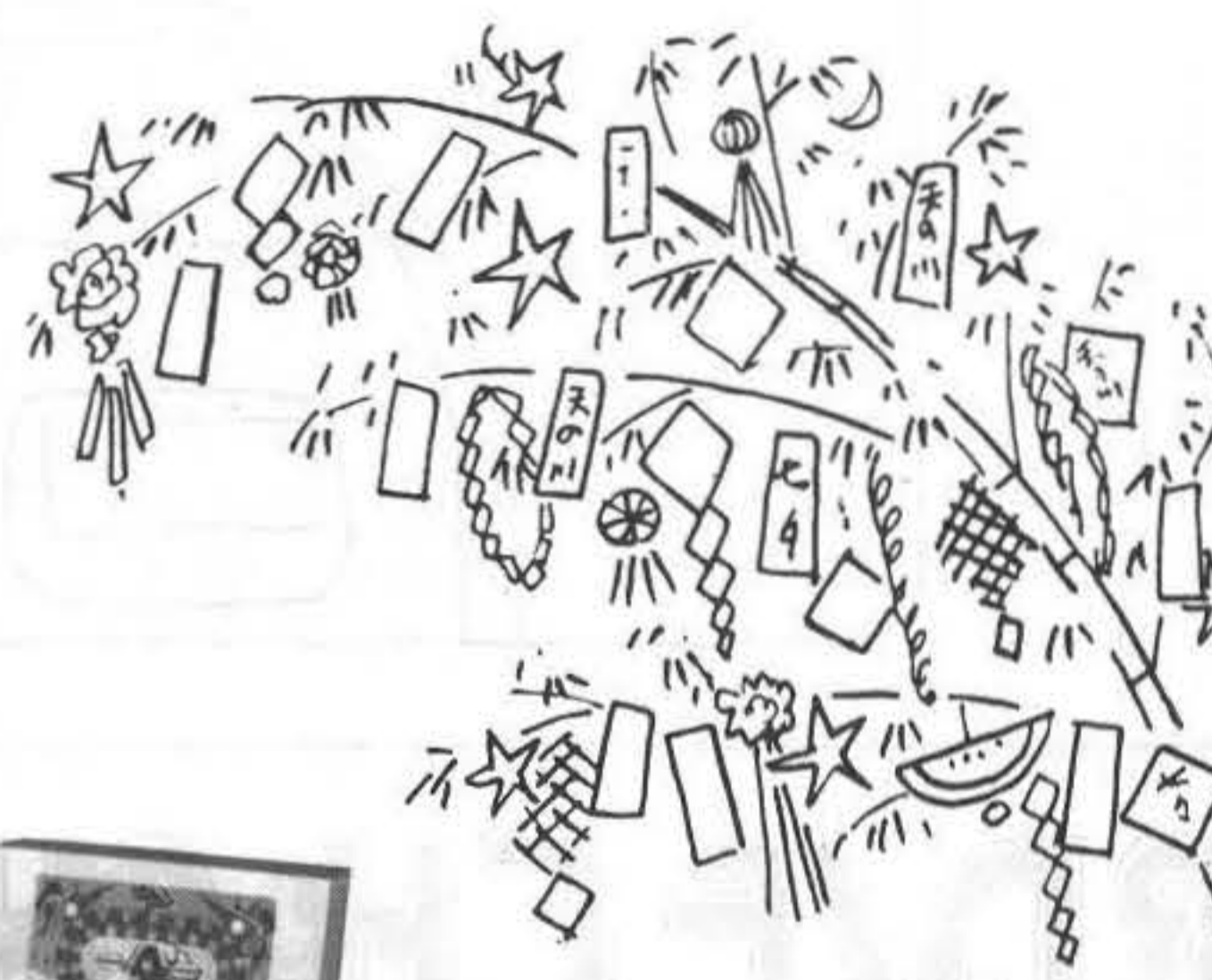

誠意、豊富な品揃え

パスボール



ニューキングエース



ピカテリサーカスII



株式会社 **カワクス**
大阪府東大阪市稲田1414
☎06(745)2784

(株)ユニバーサルプレイランド
株式会社 総 商
(株)信越ユニバーサル
株式会社 ガル フ
(株)ユニエンタープライズ

栃木県 小山市 八幡町 2-1-7	☎0285(24)4086
豊田市 柘塚西町北小畔 67-1	☎0565(21)3921
栃木県 下都賀郡 野木町 友沼 5945-50	☎02805(5)2681
新潟県 上越市 大字 藤巻 865-1	☎0255(24)4031
仙台市 若林 1-10-12	☎0222(86)9611

ニューヨーク市、ピンボールを解禁

34年ぶりに陽の目



NEW YORK — Flanked by New York City Councilmen Walter Ward (left) and Eugene ...



NEW YORK — A happy group of officers from the Music and Amusement Association ...

米国のピンボールと言ふ場合、主としてフリッパーのことを意味している。さて、日本ではフリッパーがギャンブルに使われる習慣がないため、少くも理解しにくいことだが、米国の一部で、ピンボール禁止令が根強く残っているのである。ところが、このうちニューヨーク市が六月一日、ついにピンボール禁止令を解除した。アミューズメントマシンに対する誤解は、こうしてきわめて具体的な形で解消されつつある、と米国情報は伝えている。

一九四二年、当時のニューヨーク市長であったラファエル・ア市長が、ピンボールは暴力団を助長させ、子供達に悪影響を与えるとして、市内における運営を禁止。その後三十四年間、フリッパーはギャンブル用のゲーム機だという誤解を、一部に根強く残したまま、この法令のもとで今日に至った。

その楽しさを議員にデモストレーションするなど、悪いイメージ一掃のため、関係者はかなり苦心したようである。その結果、公聴会では全会一致で支持され、三十対六の大差をもって、無事本会議も通過。六月一日のアブラハム・ビーム現ニューヨーク市長の署名となった。

海外の話題



は、一台あたり五十ドル(約一万五千円)の設置許可料を市に払わなければならない。このため、ニューヨーク市の財政危機緩和策としてとられた措置だといふ見方も、一方にはあるようである。しかし、いざいざにしても、機械としてのフリッパーの真価が評価され、運営許可がおりたことは事実で、市内各所に二万台以上の

フリッパーを設置し、市民を楽しませてくれることになりそうである。米国にはこのほか、カリフォルニア州とシカゴ市に禁止令が残されている。

R・シャープ氏大活躍
今年末にピンボールの本発行

名編集長の譽れがあつたにもかかわらず、それを捨て、熱烈なるフリッパー・ファンとなったロジャー・シャープ氏が話題になっていく。同氏はピンボール禁止令撤廃のキャンペーン中、大いにその手腕を発揮。公聴会場にフリッパーを持ち込んだのもこの人である。フリッパーが良く見られていないことに憤り、フリッパーの良さを強調する正義派。

同氏はフリッパーのすべてにわたる調査、取材を敢行。それをもとにフリッパーに関する大著作「ザ・グレート・アメリカン・ピンボール・マシン」を目下執筆中で、この本は今年十二月には出版される予定である。

モンテカルロで採用されたスロットマシン
今年最初の1-4期決算報告
バリ-社

米国のバリ-社は、一九七六年度第一期の収入総額が五千二百一十万ドル(前年同期四千三百七十七万三千ドル)であったと、収益は、前年同期に比べ、支決算報告をおこなった。なお同期の純益は二百八十九万六千ドル(前年五十九万三千ドル)と、昨年より三十七パーセント増の

また同社のスロットマシンは、モンテカルロのカジノに常設設置されることとなった。これは、モンテカルロのオペレーターとして有名な「グザイェット・ド・メイナズ」が、あらゆるメーカーのスロットマシンの、約一年間にわたって調査した結果、現在のカジノ運営上必要なすべての規定に同社スロットマシンが合格。今回選ばれることとなった。

身近な口ケに身近なマシン

品質第一をモットーとするオリジナル製品

パピッシュマークIII



- 好評のマークIIにつづいて第三弾!!
- 画像のネットが四種類になり充実
- 遊戯料は注文により変えられます

ミラクルスーパー



- キレイで新鮮な子供用アレンジ
- 十円で遊んでメダルで再ゲーム!!
- 高信頼、長寿命のペイアウト機械

タッチダウン



- いよいよ新発売!!
- 愉快的なバントワラーがメダルをキックするユニークな遊び
- 10円玉・メダルで景品・メダル

日本ベンディング販売
大阪府池田市八王寺1丁目1-21 〒563
TEL. 0727(52)1980・(53)2240

●全国のオペレーターが注目しているICマシンの「レジャック」

いま絶賛のピエロ、ピカデリー、ロボット6、F1グランプリ……がさらに改良されました。



ピエロ

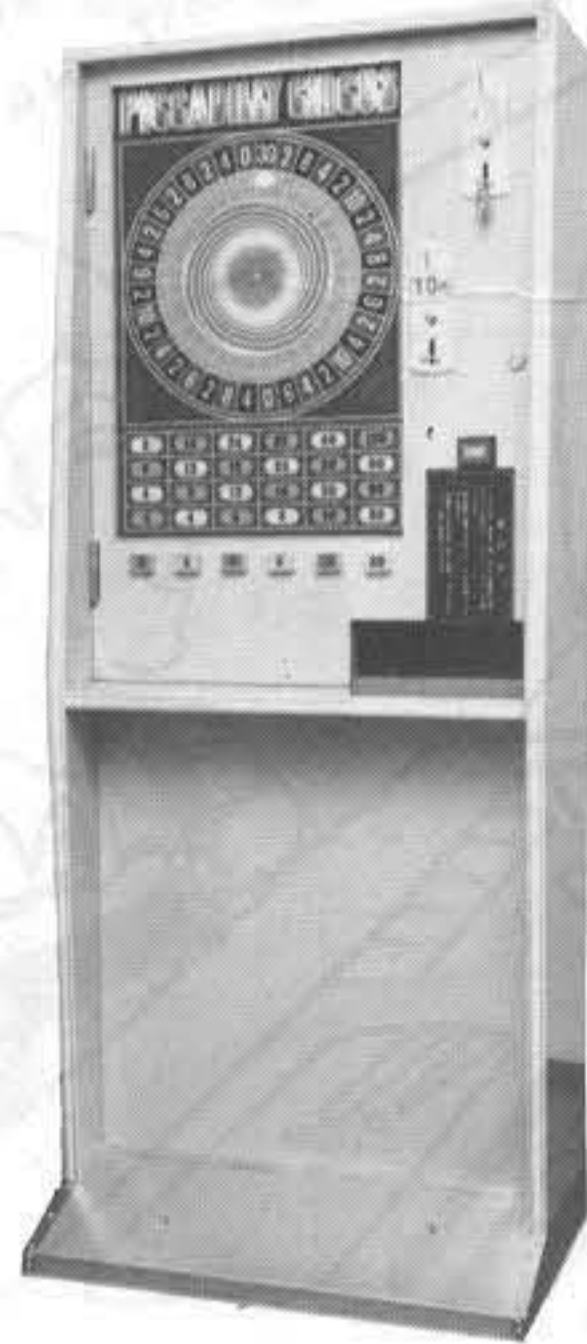

ピカデリーサーカス



ロボット-6



F-1グランプリ

こんなに改良されました

- ① IC基盤の容量増倍、フル稼動に耐えます。② 特殊印刷により直射日光下でもボールの点滅がはっきり見えます。③ 上下2カ所ロック式錠前取り付け。但しキーは1カ所で開閉できます。④ IC基盤の電源ボックス放熱盤取り付け。⑤ 押しボタン取り付け台鉄板取り付け。⑥ ペイアウト出口、いたずら防止装置取り付け。
- ⑦ 完全独立の金庫約60,000円収納できます。なお扉は左右2カ所のロック式錠前でキー1カ所で開閉できます。⑧ コーナーはアルミアングルになりました。
- ⑨ 踏み板はアルミ波板になりました。



本社 大阪市淀川区西中島5丁目11番10号
(新大阪丸善ビル9F) 〒532
電話06(305)1331(代表)

関西地区 株式会社 カワクス
代理店 東大阪市稲田1414 〒577
電話06(745)2784代

カラオケレコード新発売!!



- 素人でも歌える録音レベル。
- 普通のレコードと異なり、両面とも人気ある曲です。
- 粗悪類似品と異なりジュークボックス専用の最高級品です。

●発売中

STEREO 45RPM
定価 ¥650/1セット
(5枚組) ¥3,250
業者20%引

- ★同期の桜
- ★なみだの操
- ★女の意地
- ★貴方につくします
- ★はしご酒
- ★戦友
- ★女のねがい
- ★今日でお別れ
- ★おんなの夢
- ★酒場にて

●近日発売

- ★別れの夜明け
- ★霧にむせぶ夜
- ★銀座の恋の物語
- ★私祈ってます
- ★熱海の夜
- ★君恋し
- ★くちなしの花
- ★柳瀬ブルース
- ★二人でお酒を
- ★カスパの女

以下ぞくぞく登場

関西総代理店

日本ジュークボックス商事

大阪府吹田市南金田町1-5 ☎(06)385-4858(代)

ビクター音楽出版
徳日本メロディー企画

西日本総代理店

大和物産株式会社

吹田市垂水町3丁目29-2 チサン第5江坂ビル1F
☎(06)385-1815(代)



A そうです。使っておられる方の話では、ゲームとしては画期的なものだったし、ちょうどお正月期を控えて、何か強力なパンチの利いた機械が欲しかった矢先だったので喜んで、購入したんだけど、そのトラブルには参った、って言われています。営業的には確かに人目を引き、人気も高いし、メダルの回収も高い。キチンと動いてさえくれれば、価格の高いのも、ちっとも苦にならないと言っています。

B 値段も高かったですね。だからメダル回収が良くても、オペレーターは、こんな高い値段の機械が、こんなに故障するのはけしからんという論法なんですよ。

A そうですね。一般的に、安けりや故障しても仕方ないなんていう論法が、われわれの主流ですから。それに、ちょうどハynes



酷使に耐えかねたEVR

レイスの人氣が、まあ全国に普及したこともあって、伸び悩み、そろそろ新しい機械という希望が強かったもので、メーカーに対する期待は絶大だったんですよ。

B ところが、あそこは大阪、あそこは大阪の大会社ですから、まああれだけ業界には一部上場の大会社なんかないもんだから、見当もつかない。おそらく大変な大メーカーだという印象を持ってた。

A 大メーカーは大メーカーで間違いないことですが、そこがさっきのノウハウの点で、ゲーム機械を作り続けて大メーカーになり、一部上場なら、おそらく誰も文句言わない機械を作ったことですよ。

B ところがゲーム機械では、第三作めだそうで、それまでは古典ゲーム用のツールが中心で、そのほかはいせいで家庭用とか、パソコンゲームといった程度でしたから、まあゲームマシンメーカーとしては、歴史もないし、ノウハウなんか蓄積のしようもないですね。

A 私なんか、別に悪口言ったり、非難するつもりはないですよ。ただ、あれだけ高価な価格で、あれだけ売れたわけですから、故障して困ってる、困ってるというより、迷惑かけてユーザーの方々に、このまま放っておくことは許されないうえ。そう思いますからね。

B ええ、頻度は多いし、致命的な故障、つまり、稼働停止しなければならぬ種類の故障です。

A ええ、一つは技術レベルの問題があります。レベルというより分野というか、次元の相違みたいなものです。EVR技術は、私達の業界には未経験の分野で、多くの場合、理論的に理解できて、実際に場数を踏んでいない、そうした面での問題が、現場で補修できない。と同時に、同じような性質の点ですが、部品類のナジミがない。磁気テープの扱いが、かなりデリケートで、どちらかというと、テレビジョンとテープレコーダーの技術者の延長線にあると言えるでしょう。

B 第二に、ICを利用したビデオTVゲームと比べて決定的に違う点は、ビデオゲームはロジックのコントロールなのに対し、EVRは、メカニカルにテープがヘッドをこすってゆく運動機能が不可欠になっている。そのメカニカルな部分が、先にも言いましたように、極端にデリケートなんです。それだけ故障しやすいわけです。

バリー社製品のパーツならMAXへ

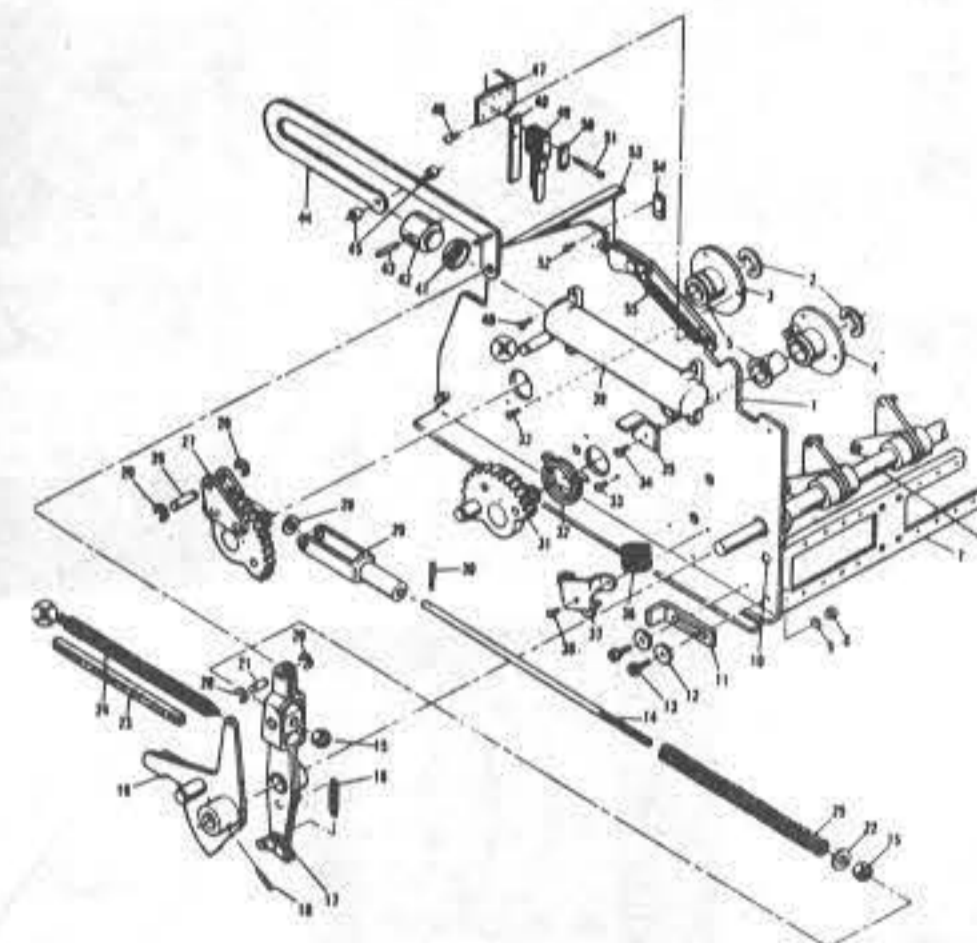

本社カウンター販売システムもご利用ください。

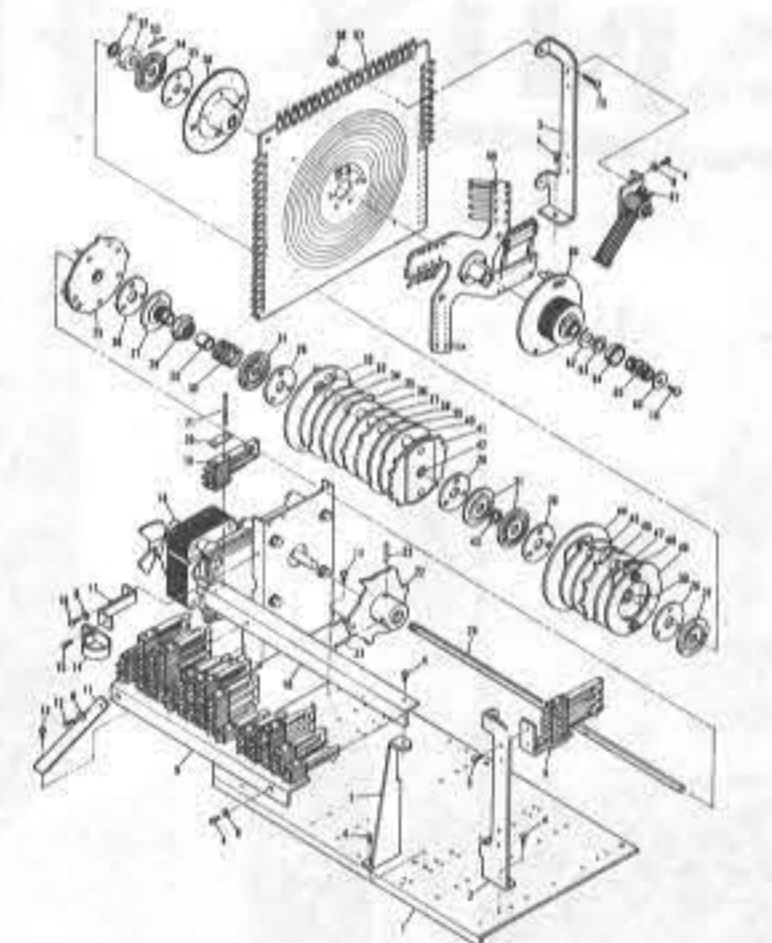

当社は日本で唯一のバリー純製パーツの指定販売会社です。
スロット・ビンゴ・フリッパーの販売も行っております。
ご利用ください

Bally Parts Shop マックス・ブラザーズ
〒544 大阪市生野区巽北2丁目5番31号 TEL. 06(752)4775(代)
★パーツカタログ・プライスリスト等は当社までご請求下さい

出発進行。サービスは万全。

ごあいさつ

謹啓 ますますご清栄のこととお慶び申し上げます。
さて私儀このたび、(株)フジ・エンタープライズ会長浦上徳三氏、(株)ツムラ社長津村三百次氏ならびに(株)関西企業社長松元哲士氏のご好意によりまして、新会社の代表取締役役に就任いたしました。
もとより微力ではございますが、新たな決意で一層職務に精励いたす所存ですので、なにとぞご鞭撻たまわりますようお願い申し上げます。 敬具

株式会社アールジェイコーポレイション東京
代表取締役 上山武夫

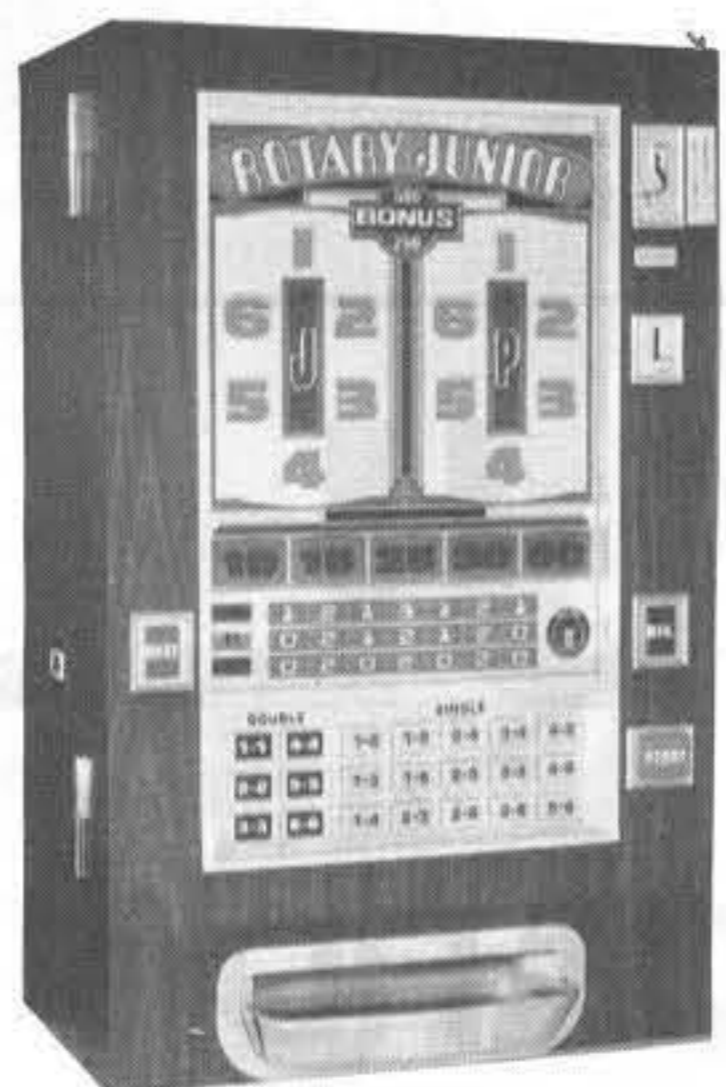

ロータリージュニア・ボーナス
ボーナス付250・500、3ゾーン方式採用



ロータリーボーナス・ジャンボ
ボーナスにジャンボ350・700新設の新鋭機



ロータリーデラックス
内部円盤回転式で迫力満点のメダルG



ビデオレース・パーフェクト
従来の機種の欠点を完全に克服、完成
世界初のほんものの競馬をVTR録面



株式会社 **アールジェイコーポレイション東京**

東京都新宿区四谷3丁目6番地 熊沢ビル TEL. 03 (358) 1681(代)

PCボードの不良が故障の原因なのに、EVRはプレイヤー部分がその原因になるんですね。
A しかもそのプレイヤーは一日中、絶えず作動している。こういう点は、これまで世界中のゲーム機械のメーカーが、EVRを応用したものをなぜ作らなかったのか、という原因を、はっきり知ることがあります。それに家庭では、テレビジョンは普及し、しかも

たが、ビデオコーダーは大それた利なのに、さほど普及しない、不安定なという事が理由なのかも知れない。値段が高いといつてもそんなに買えないほどじゃないですよ。
B 確かに不安定な面もあるんですけどね。しかし、今までのお話をうかがって見ると、EVRそのものがまるで放り投げ、どうにも仕方ないみたいで、実はそ



A そうですね。昔はラジオなんかは、販売店が直してました。テレビやステレオは、メーカーが故障しないように作り、販売店は売りっぱなしで結構、それでも故障する時はメーカーが直接サービスしましょうというスタイルですね。ユーザーや販売店が、故障の修理で手を焼くんなら、それは量販店にやってほしい。今はそういう時世ですよ。
B 大筋ではそういう事では、Aさん、率直に言っても、メーカーさんどうお願ひすればいいんでしょうか。
A そうですね。並以上に故障してユーザーが苦勞するのは、メーカーの責任ですから、今使つて



信頼ある確かな保障を!

TVゲームのPCボードについては、一定期間無償で保証しております。発売当初は、その関係で保証される故障も起きて、メーカーのサービスの方は御苦勞でしたが、最近ほとんど故障が起きなくなりました。TVゲームの技術も、ロジック回路でICを使用している、それまでの技術では歯が立たなかった。しかしその普及の過程では、メーカーが全面的にサポートし、ギャンブルテイシ、その間にメーカーは故障しないように改善してきた。だから、故障しないから技術も知識も必要じゃない。こういう筋道が、アタリジャパン、タイトー、セガのたどったルートでした。量産、量販、コストダウンの方向を保障するのは、この道しか考えられない。

無償で保守をして頂きたい。と同時に故障しやすいユニットは、その部分を改良したのを作って交換して頂きたい。この二点でしょう。その改良後からは、保守は有償にということにすべきでしょうね。当然保証期限後ということになりますけれど。
B なるほど、筋の通ったお願いです。ユーザーさんからそういう依頼があれば、きっとメーカーさんとしても善処して下さることでしょうね。事実、そうあらねばいけませんよ。
A 今までのところ、実に一生懸命サービスして下さってるそうです。あの姿勢は立派ですね。是非、今後ともあつて頂きたいものです。
B もちろん、おやりになるでしょう。
この項了。以下つづく

☆ この連載につきご意見をお待ちします。内容についても本紙編集部が責任を持っておりまして、編集部あてにどうぞ!!

A型 No.1



TKC

有線放送のスピーカーに直結でき、自動切り替え方式、出力20W (647×400×285)



再録付機械(デッキ、アンプ、その他一式)続々登場!!
テープも高品質で毎月大量に発売!!



CTA

カラオケのことならなんでもご相談下さい



ササキ

テープですか? 機械ですか?
当社は一流メーカーと提携して、テープでも機械でもいい品物を安く売る精神でお世話いたします。お値段はご相談下さい。

専業商社

株式会社 BGM大阪

大阪市淀川区宮原2-14-1 吉田ビル3F(〒532)

☎(06)393-0021(代)

(株)BGM福岡 ☎092-451-4480



A型

これぞ幸運を招く機械!!

De-Luxe CLEAN SWEEP

総発売元・ツムラ

売上げ倍増の実績からいよいよ人気沸騰
喫茶店でジュークボックスのスペースがあればこれに限る、と大評判のサイズとデザイン
ヒットメーカー「ツムラ」のお薦め品です



クリーン・スイープ

SIZE
H 1,422mm
W 740mm
D 900mm
Weight 90kg

パネルが“変身”ラウンドリー!

これまで“等辺12角形”だった
パネルを、“円形”に変身させま
した—そのため、スピード感
と迫力がいっきに爆発!
度胆めく“ゲームの真髄”を楽
しんでいただけます。



ジャガー・X3

娯楽機械の総合商社

株式
会社 **ツムラ**

〒536 大阪市城東区諏訪2丁目7番3号 ☎06(969)3531(代)
代理店 名古屋ジューク株式会社 〒464 名古屋市中種区鏡ヶ池通3-6 ☎052(781)6380

待望の新鋭機堂々新発売

BULL MARKET

6-CARD MULTI COIN BINGO



NEW SELECT-A-SPOT FEATURE

6コインまでは、ウォールストリートとまったく同じ働きをします。
6コインプラスなん枚かのコイン投入で、2球もしくは3球打ったあと、好きなカードの中央スポットに点灯できる〈セレクト・ア・フィーチャー〉がついています。

CORNERS SCORE 5-IN-LINE

CORNERSが点灯すれば、5-IN-LINEと同得点のチャンスが与えられます。

DOUBLE OR NOTHING

人気あるダブル・オア・ナッシング。あくことのない興奮をプレーヤーに与えます。

SUPER LINE

スーパーラインが点灯している場合、この列で3-IN-LINEは4-IN-LINEとして、4-IN-LINEは5-IN-LINEのスコアになります。

お問合せ・ご注文は——

バーリーサービス株式会社

〒542 大阪市南区南綿屋町23-1
TEL06 (213) 5255

ヒット商品を豊富に品揃えしました

お求めは信用と実績を誇るベンドジャパンどうぞ



WANDER BOY HIGH POINT

連番ボタン上の小さなランプの点灯によって、メダル投入数の判別ができます。5ワック製連番複式15点登録商品。



ニュー新幹線ゲーム

盤面が新しくなり、新たに登場。故障が少なく、収益性がよい、そして面白くて機械代が安いナイスマシンです。



チャレンジャー

10円玉を入れて、点数が上がるとメダルが出てきて、そのメダルを用いて再ゲームできるといふ新方式のマシンです。



グランプリ

グランプリ・レースをアレンジした新型機で、賞品券が従来のカードから美しいメダルに変わっています。



GM 53

オーケストラをバックにし、歌声を生テープに録音再生できるテープジュークの最高級品です。



EVR RACE

カラーテレビの画面に5頭立の競馬がアニメーションによって実況中継そのままに放映される全く新しいメダルゲームです。



ニュー・ダービーグランプリ

従来のダービーグランプリをベースにして、木製ワックとレザータッチの外張りで新登場。安定した売上げで好評発売中。



パーティーチャンス

グリーンの酸っぱい本物のバターで満喫でき、1ゲームに9個のボールが出てきて、9ホールうまく5個入れれば景品が出る。

**全商品の
総発売元**

★娯楽機のことなら、どんなことでもご相談下さい。



マシンガン

コンパクト設計のため、最小の設置スペースでOKで、オプション型式の多目的マシン。スリリングな迫力で楽しさ一杯。



ROTARY JUNIOR-BONUS

ロータリージュニアにボーナスを新設。配当率は70%・75%・80%・83%と4段階に可変できます。



ROTARY DELUXE

1メダル用、2メダル用とWシステムを採用、ネクストゲームは3ゾーン方式でゲーム性が大出アップ。



株式会社

ベンドジャパン

本社 〒556 大阪市浪速区水崎町18番地

TEL 06(643) 3857 (大代表)

沖縄支店 沖縄ベンドジャパン

〒901-22 沖縄県宜野湾市字伊佐44
TEL 09889 (7) 4631

西日本支店 西日本ベンドジャパン

〒745-山口県徳山市今宿町1丁目16
TEL 0834 (21) 0279

東日本支店 千葉インタープライズ

〒276 千葉県八千代市八千代台西5-1-4
TEL 0474 (85) 3237