

# INMIGRACIÓN EXTRANJERA EN BILBAO

**Análisis del Padrón Municipal de Habitantes  
(1 de Enero de 2007)**



# INDICE

<b>PRESENTACION .....</b>	<b>2</b>
<b>1.- INTRODUCCIÓN .....</b>	<b>3</b>
<b>LA INMIGRACIÓN EXTRANJERA EN BILBAO Y SU EVOLUCIÓN.....</b>	<b>3</b>
1.1.- Dinámicas demográficas .....	3
1.2.- La inmigración en Bilbao y sus contextos .....	4
<b>2.- CARACTERÍSTICAS GENERALES DE LOS INMIGRANTES EXTRANJEROS.....</b>	<b>10</b>
2.1.- Cifras generales del Padrón Municipal de Habitantes a 1 de enero de 2007.....	10
2.2.- Españoles nacidos en el extranjero .....	11
2.3.- Nacionalidad y sexo .....	13
2.3.1.- Grupos de nacionalidades .....	13
2.3.2.- Principales países de nacionalidad.....	15
2.4.- Edad.....	18
2.4.1.- Edad, ciclo vital y recursos sociales .....	18
2.4.2.- Estructura de edades y nacionalidades .....	21
2.4.3.- Pirámides de población.....	23
2.5.- Tiempo de residencia y tipo de inmigración .....	24
2.5.1.- Fecha de alta en el PMH .....	24
2.5.2.- Fecha de alta y nacionalidad .....	27
2.6.- Patrón de movilidad.....	29
2.6.1.- Movimientos.....	29
2.6.2.-Patrón por nacionalidades .....	32
<b>3.- LOS INMIGRANTES Y SU DISTRIBUCION POR EL ESPACIO URBANO .....</b>	<b>34</b>
3.0.- Localización residencial .....	34
3.0.1.- Distribución por distritos y evolución.....	34
3.0.2.- Distribución por barrios y evolución .....	37
3.0.3.- Proporción de extranjería por barrios.....	43
3.0.4.- Distribución según nacionalidades .....	47
3.1.- Deusto.....	59
3.2.- Uribarri .....	63
3.3.- Otxarkoaga-Txurdínaga .....	67
3.4.- Begoña.....	70
3.5.- Ibaiondo .....	73
3.6.- Abando.....	77
3.7.- Rekalde .....	81
3.8.- Basurto-Zorroza .....	85
3.9.- Resumen de distritos y nacionalidades.....	89
<b>4.- CONCLUSIONES .....</b>	<b>94</b>
<b>ANEXO: Precisiones terminológicas.....</b>	<b>102</b>

## PRESENTACION

El presente informe se diseña para dar continuidad a la línea de actuación asumida por el Negociado de Inmigración del Ayuntamiento de Bilbao (anteriormente inscrito en el Area de Acción Social) tras su constitución en 2001, y que tiene por objeto el conocimiento de la población extranjera residente en el municipio a través del análisis del Padrón Municipal de Habitantes.

Esta línea de actuación se inició con un primer diagnóstico elaborado en 2003 por el equipo de la Universidad del País Vasco, en el que se abordaron diferentes aspectos de la realidad migratoria y se aplicaron distintas metodologías sobre diferentes agentes informativos: personal de la Administración Local, asociaciones, ONGs, partidos políticos, sindicatos y, como no, a los propios inmigrantes residentes en el municipio.

Tras este primer trabajo el Negociado de Inmigración, a través de su titular, decidió continuar con los análisis sistemáticos y periódicos de los datos del PMH, actualizando la información de forma anual y con fecha de referencia de 1 de enero de cada año. Ello como consecuencia de las recomendaciones ofrecidas en el primer diagnóstico, ya que la afluencia y asentamiento de inmigrantes es, en este momento histórico, un fenómeno de crecimiento constante en el conjunto de la Comunidad Autónoma del País Vasco y de gran variabilidad y cambio en su composición y características. La actualización de la información se hace especialmente necesaria con la población extranjera, sobre todo si se pretenden diseñar políticas públicas y programas de intervención social destinadas a esta parte de la población bilbaína.

Así, se realizaron en 2005 y 2006 actualizaciones de la información del PMH para dar forma y continuidad a la parte más objetiva y sistemática de la iniciada en 2003.

El presente trabajo persigue el mismo objetivo y se ubica dentro de esta línea de actuación. Su objetivo es actualizar la información relativa a la población extranjera residente en Bilbao a fecha 1 de enero de 2007, tomando como base de información estadística la incluida en el Padrón Municipal de Habitantes.

El estudio se estructura en torno a cuatro capítulos. En el primero de ellos se aborda la inmigración en Bilbao desde una perspectiva evolutiva y comparada con respecto a otros contextos territoriales. En el segundo y tercer capítulos se presentan los datos del Padrón Municipal de Habitantes de Bilbao a fecha 1 de enero de 2007. Dichos datos se refieren principalmente a la población de nacionalidad extranjera empadronada en Bilbao a la fecha de referencia si bien en algún caso concreto se incorpora en el análisis a la población total. El capítulo 4 está destinado a recoger las conclusiones principales del estudio.

El análisis del Padrón consta, a su vez, de dos partes: una general, en la que las unidades de análisis son las personas extranjeras (capítulo 2) y otra en la que las unidades de análisis son los ámbitos territoriales (municipio, distritos y barrios) y que configura el capítulo 3. Así, en el capítulo segundo se analiza la composición y características de la población de nacionalidad extranjera empadronada en Bilbao, mientras que en el capítulo 3 lo que se analiza y describe es la unidad territorial en lo que se refiere a la extranjería que en ella reside (distribución, características y concentración de la población extranjera en cada distrito y barrio)

# 1.- INTRODUCCIÓN.

## LA INMIGRACIÓN EXTRANJERA EN BILBAO Y SU EVOLUCIÓN

### 1.1.- Dinámicas demográficas

La baja natalidad que caracteriza a las sociedades occidentales en las últimas décadas viene dando como resultado una dinámica demográfica negativa en términos de crecimiento poblacional, que es, si cabe, más acentuada en el caso del conjunto del País Vasco, y más concretamente, en el caso de Bilbao como una de sus capitales. Mientras que en los años 80 y 90 la afluencia de población foránea (extranjera o no) no había conseguido invertir el balance negativo del movimiento natural de la población, en los últimos años si se ha registrado un crecimiento de la población total bilbaína proveniente del aumento experimentado por la población extranjera (2005 y 2006). Sin embargo, en el último año el incremento que se ha producido entre la población extranjera no ha sido suficiente para mantener una dinámica demográfica positiva, debido al gran descenso de población nacional y al menor incremento de población extranjera con respecto a años anteriores.

Tabla 1. Evolución de las cifras de población total, nacional y extranjera, en el municipio de Bilbao

Años	Población			Incremento interanual %		
	Total	Nacional	Extranjera	P. Nacional	P- Extranjera	P. Total
2000	354.271	350.318	3.953	-----	-----	-----
2001	353.943	347.818	6.125	-0,7	54,9	-0,1
2002	353.950	345.130	8.820	-0,8	44,0	0,0
2003	353.567	342.471	11.096	-0,8	25,8	-0,1
2004	352.000	338.951	13.049	-1,0	17,6	-0,4
2005	353.173	336.958	16.215	-0,6	24,3	0,3
2006	354.145	334.534	19.611	-0,7	20,9	0,3
2007*	353.938	331.815	22.123	-0,8	12,8	-0,1

FUENTE: INE, Padrones. Para 2007, AYTO de BILBAO, Padrón. Las cifras de informes precedentes de los años 2005 y 2006 varían con respecto a las oficiales del INE (utilizadas en este cuadro) puesto que se tomaron del Ayto. de Bilbao antes de ser depuradas.

Mientras la población nacional decrece año tras año a un ritmo de casi el 1%, la población extranjera se incrementa en proporciones que incluso han superado el 50% anual entre 2000 y 2001. No obstante, tras unos primeros años de intenso crecimiento (2001 y 2002) a partir de 2003 el crecimiento de la inmigración extranjera en Bilbao se ha ralentizado, presentando cifras medias en torno al 20% anual, ralentización que se ha acentuado en el 2007, en el que la población inmigrante extranjera se ha incrementado en apenas un 13%, el incremento más bajo desde 2001, año que tomamos como primera referencia.

A pesar de que la incorporación de población extranjera al municipio ha posibilitado cambiar la tendencia decreciente que afectaba al municipio desde hacía décadas y a partir de 2005 se inicia, por primera vez en muchos años, una tendencia al crecimiento demográfico en el municipio, sin embargo, esta tendencia se invierte

en 2007 ya que el crecimiento demográfico en términos totales vuelve a ser negativo, coincidiendo con el menor crecimiento de la inmigración y el descenso, aún mayor que en años anteriores, de la población nacional. Se puede apreciar, con estos datos, la vulnerabilidad demográfica del municipio y su dependencia de la población extranjera. Si tenemos en cuenta que, en principio, son ya muchos los inmigrantes extranjeros que habrían podido adquirir la nacionalidad española (por lo que aparecerían registrados ya como españoles y no como extranjeros), podemos apreciar que la población nacional de origen nacional decrece más de lo que aparece en las cifras, mostrando un crecimiento natural (natalidad) muy restrictiva numéricamente hablando.

Gráfico 1. Evolución de las cifras de población total, nacional y extranjera, en el municipio de Bilbao

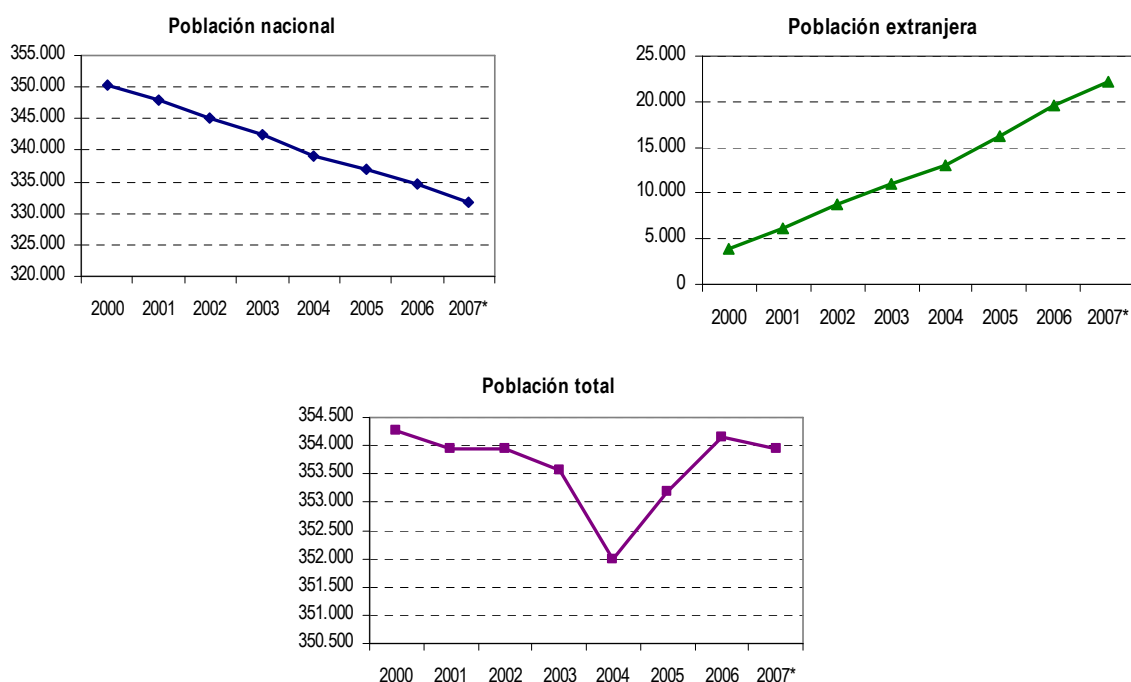

FUENTE: Elaboración a partir de INE, Padrones. Para 2007, AYTO de BILBAO, Padrón

## 1.2.- La inmigración en Bilbao y sus contextos

La dinámica demográfica natural negativa que caracteriza el País Vasco en los últimos años, nada tiene que ver con la que se produce en el conjunto del Estado español. Mientras que en el contexto del País Vasco la población nacional no ha parado de reducirse desde 1999, y es sólo gracias a la población extranjera el hecho de que la población total siga en ascenso; en el conjunto del Estado español, la población nacional no ha dejado de crecer en ningún momento, si bien es cierto que el gran aumento que podemos observar entre la población total se debe en su mayor parte a la incorporación cada vez mayor de población extranjera.

Gráfico 2. Evolución de la población total y nacional en España y en el País Vasco (1998-2007)

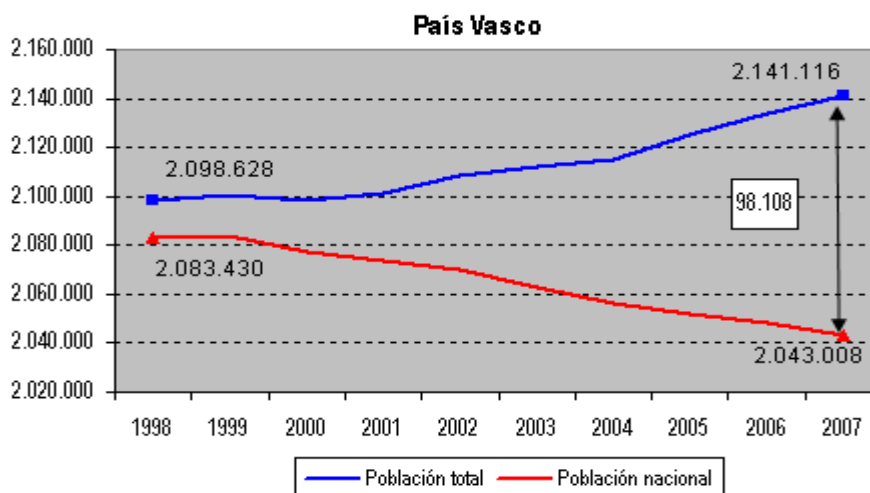
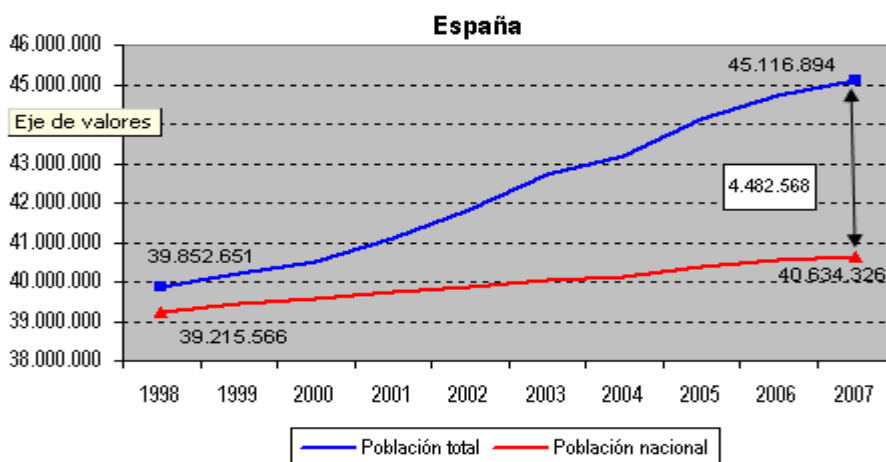

FUENTE: Elaboración a partir de INE, Padrones

Estas dinámicas demográficas, por otro lado, no son iguales en los tres Territorios Históricos; mientras en Vizcaya el descenso de población nacional es constante y acentuado y sólo la población extranjera consigue mantener el volumen de población total; en Álava la población nacional no deja de crecer discretamente a lo largo de todo el periodo, lo cual unido al ascenso de población extranjera da como resultado un crecimiento constante de este Territorio desde 1998. Por otro lado, Guipúzcoa mantiene un comportamiento demográfico intermedio: disminuye la población nacional pero se incrementa la población total gracias a las personas extranjeras que han ubicado su residencia allí.

Gráfico 3. Evolución de la población total y nacional en Álava, Guipúzcoa y Vizcaya (1998-2007)

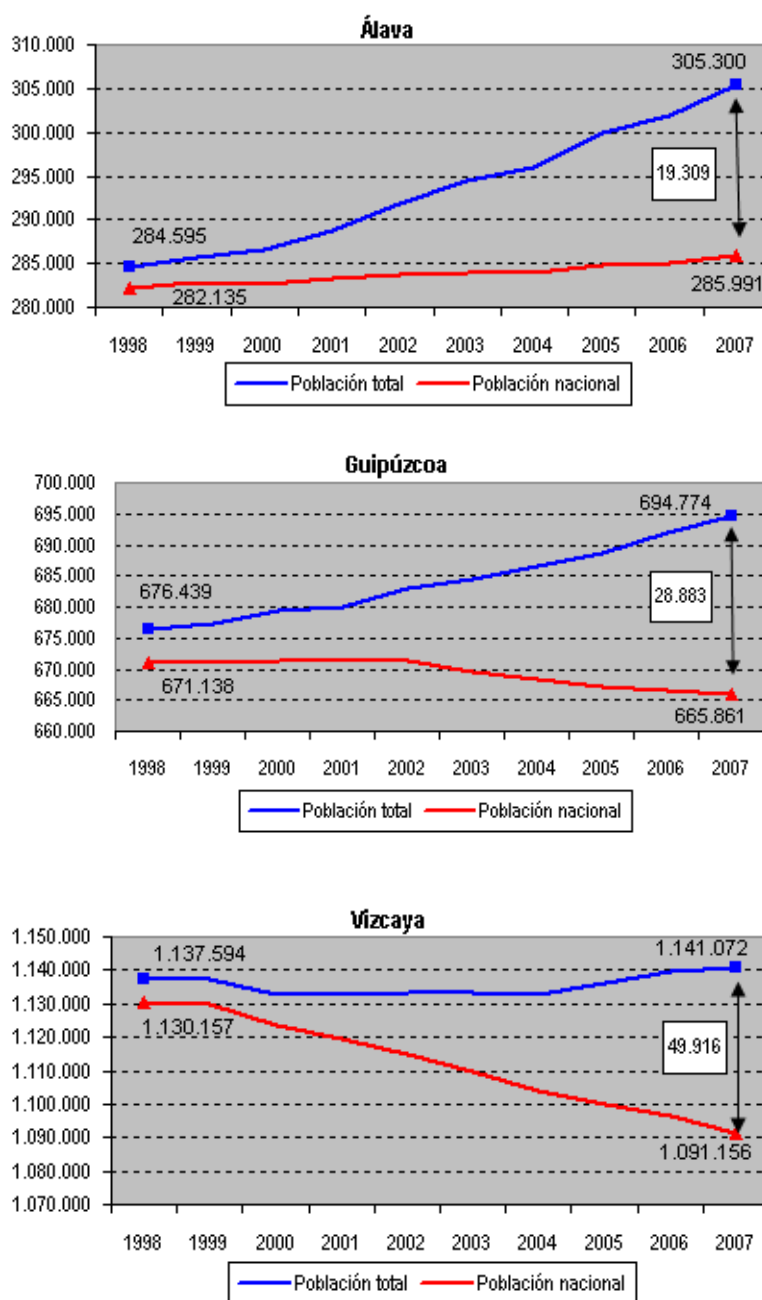

FUENTE: Elaboración a partir de INE, Padrones

En cuanto a las tres capitales vascas, Bilbao sigue siendo la que más volumen de extranjeros tiene, seguida por Vitoria-Gasteiz, que aún teniendo menor número de personas extranjeras, su porcentaje de extranjería es mayor (6,25% en 2007) debido a que su volumen de población total es mucho menor que el de Bilbao. San Sebastián se presenta como la capital con menor volumen y proporción de población extranjera. Además es la capital más pequeña y el crecimiento relativo de su inmigración es menor que el de Bilbao; ciudad en la que el incremento de la proporción de inmigración extranjera ha sido cerca del 1% entre el año de 2005 y 2006, mientras que Donostia y Vitoria-Gasteiz sólo lo han hecho en un 0,5%

Tabla 2. Evolución de la población total y extranjera, y de la proporción de extranjería, en las tres capitales vascas. (2000-2006)

Años	BILBAO			VITORIA-GASTEIZ			DONOSTIA-SAN SEBASTIAN		
	Total	Extranjeros	% extranj.	Total	Extranjeros	% extranj.	Total	Extranjeros	% extranj.
2000	354.271	3.953	1,12	217.358	3.296	1,52	180.277	2.465	1,37
2001	353.943	6.125	1,73	218.902	4.737	2,16	181.064	3.035	1,68
2002	353.950	8.820	2,49	221.270	6.987	3,16	181.700	4.035	2,22
2003	353.567	11.096	3,14	223.257	9.124	4,09	181.811	5.087	2,80
2004	352.000	13.049	3,71	223.702	10.455	4,67	182.644	6.356	3,48
2005	353.173	16.215	4,59	226.490	12.932	5,71	182.930	7.263	3,97
2006	354.145	19.611	5,54	227.568	14.242	6,25	183.308	8.305	4,53

FUENTE: Elaboración a partir de INE, Padrones

El aumento del casi el 1% de la proporción de extranjería en Bilbao a lo largo de los últimos años se debe no sólo a la incorporación a la capital de población inmigrante extranjera, sino también al descenso de población nacional. Como podemos observar, este descenso ha sido aún más acusado entre 2005 y 2006, ya que el incremento de población extranjera en más de 3.000 personas, no ha sido suficiente para compensar el descenso de población nacional como refleja el dato de población total.

Gráfico 4. Evolución de la proporción de población extranjera en Bilbao (2000-2007) y comparación con otros ámbitos geográficos (2007)

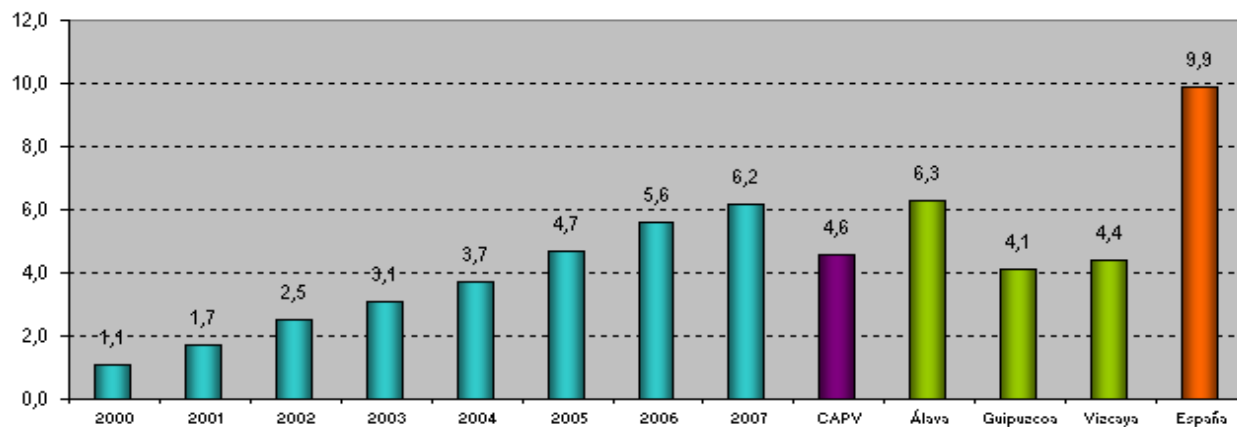

FUENTE: Elaboración a partir de INE, Padrones. Para Bilbao 2006 y 2007: AYTO de Bilbao.

La proporción de población extranjera en Bilbao, en 2007, está por muy encima de las medias de Guipúzcoa y Vizcaya, así como del conjunto de la Comunidad Autónoma Vasca, y sólo una décima por debajo de Álava. Esta situación podría definirse como normal en la medida en que la inmigración extranjera prefiere ubicarse en las grandes ciudades más que en los núcleos rurales, por lo menos en el País Vasco, pues es un territorio en el que la agricultura no es ni intensiva ni extensiva, por lo que no puede ofrecer gran cantidad de puestos de trabajo. Esto se demuestra si observamos los datos del Ministerio de Trabajo y Asuntos Sociales referidos a las autorizaciones de trabajo a personas extranjeras para el año 2006, último año ofrecido, según sector de actividad, Comunidad Autónoma y provincias. De acuerdo con estos datos las tres provincias vascas tienen una proporción de trabajadores extranjeros dedicados al sector agrario muy inferior al de otras provincias y Comunidades Autónomas, siendo Álava la provincia con mayor proporción suponiendo sólo el 6,2% del total de autorizaciones de trabajo para dicha provincia.



Tabla 3. Autorizaciones de trabajo concedidas, según sector de actividad, por comunidad autónoma y provincia del centro de trabajo y distribución porcentual por sectores. (2006)

	Agricultura		Industria		Construcción		Servicios		No clasificables		Total	
<b>TOTAL</b>	<b>105.561</b>	<b>12,8</b>	<b>48.408</b>	<b>5,9</b>	<b>171.411</b>	<b>20,7</b>	<b>445.107</b>	<b>53,8</b>	<b>56.643</b>	<b>6,8</b>	<b>827.130</b>	<b>100,0</b>
ANDALUCÍA	34.464	35,7	3.989	4,1	15.710	16,3	39.298	40,7	3.055	3,2	96.516	100,0
ARAGÓN	5.709	19,2	2.561	8,6	7.724	26,0	13.143	44,2	572	1,9	29.709	100,0
ASTURIAS	329	6,1	199	3,7	877	16,1	3.985	73,4	42	0,8	5.432	100,0
BALEARES	825	3,3	822	3,3	6.407	25,5	15.623	62,1	1.465	5,8	25.142	100,0
CANARIAS	1.942	7,2	696	2,6	5.130	18,9	16.792	61,9	2.576	9,5	27.136	100,0
CANTABRIA	243	4,4	230	4,1	1.280	23,1	3.695	66,6	97	1,7	5.545	100,0
CASTILLA-LA MANCHA	8.839	21,3	3.785	9,1	12.398	29,9	14.818	35,8	1.571	3,8	41.411	100,0
CASTILLA Y LEÓN	3.938	14,5	2.112	7,8	6.818	25,1	13.548	49,8	801	2,9	27.217	100,0
CATALUÑA	9.485	5,5	12.842	7,5	34.110	19,8	102.801	59,8	12.766	7,4	172.004	100,0
COM. VALENCIANA	12.557	12,5	6.072	6,0	22.006	21,9	50.527	50,3	9.317	9,3	100.479	100,0
EXTREMADURA	827	21,1	141	3,6	466	11,9	2.263	57,7	223	5,7	3.920	100,0
GALICIA	1.468	11,4	902	7,0	2.223	17,3	7.848	61,1	406	3,2	12.847	100,0
MADRID	2.305	1,2	7.947	4,1	38.969	20,0	125.516	64,5	19.884	10,2	194.621	100,0
MURCIA	18.895	41,2	2.698	5,9	9.055	19,8	12.821	28,0	2.338	5,1	45.807	100,0
NAVARRA	1.598	13,8	1.118	9,6	2.719	23,5	5.980	51,6	171	1,5	11.586	100,0
PAÍS VASCO	955	5,2	1.325	7,2	3.391	18,5	11.594	63,4	1.018	5,6	18.283	100,0
Álava	235	6,2	331	8,7	907	23,9	2.017	53,2	299	7,9	3.789	100,0
Guipúzcoa	283	5,0	524	9,3	911	16,1	3.882	68,6	61	1,1	5.661	100,0
Vizcaya	437	4,9	470	5,3	1.573	17,8	5.695	64,5	658	7,4	8.833	100,0
RIOJA (LA)	1.120	15,6	891	12,4	1.570	21,9	3.301	46,1	275	3,8	7.157	100,0
Ceuta	61	5,0	41	3,3	315	25,7	769	62,7	40	3,3	1.226	100,0
Melilla	1	0,1	37	3,4	243	22,3	785	71,9	26	2,4	1.092	100,0

FUENTE: MTAS, *Anuario de Estadísticas Laborales y de Asuntos Sociales 2006*

Gráfico 5. Distribución porcentual de las autorizaciones de trabajo concedidas durante 2006, según sectores de actividad. España, País Vasco, Álava, Guipúzcoa y Vizcaya.

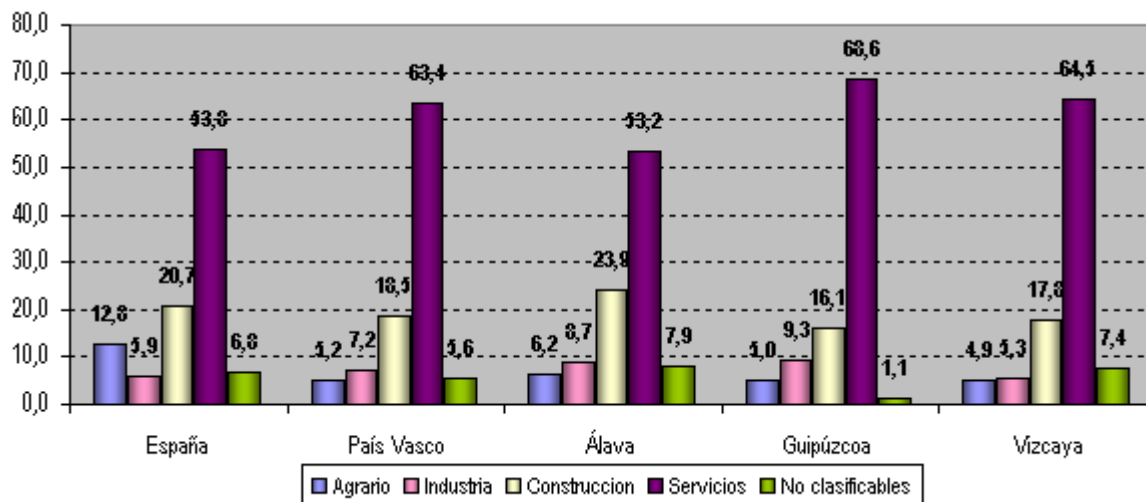

FUENTE: Elaboración a partir de MTAS, *Anuario de Estadísticas Laborales y de Asuntos Sociales 2006*

En el Gráfico 5 se vuelve a apreciar las diferencias de trabajadores extranjeros según sector de actividad, sobre todo en el sector agrario, entre el total del Estado español y las provincias vascas. Sin embargo, parece ser generalizado la importante presencia de trabajadores en el sector servicios, con porcentajes que superan el 50%. Este sector servicios concentra sus trabajadores en las ciudades y es así como podemos explicar la mayor incidencia de población extranjera en las capitales vascas. De todas formas, hay que precisar que la proporción de población extranjera existente en el País Vasco es aún muy inferior a la del conjunto de España; mientras que en Bilbao esta población representa el 6,2% en 2007, en España este porcentaje se eleva hasta el 9,9%.

## 2.- CARACTERÍSTICAS GENERALES DE LOS INMIGRANTES EXTRANJEROS

### 2.1.- Cifras generales del Padrón Municipal de Habitantes a 1 de enero de 2007

Según los datos del Padrón Municipal de Habitantes (PMH) a fecha 1 de enero de 2007, en Bilbao existían registradas 22.123 personas de nacionalidad no española, lo que supone un 6,2% del total de la población del municipio.

Mientras que la población total ha descendido desde septiembre de 2002, por su parte la población extranjera, tanto en su volumen como en la proporción se ha doblado en cuatro años y medio, siendo la población no comunitaria la que más ha crecido: más de un 120% en el periodo de 2002 a 2007, frente a algo más del 60% de crecimiento de la población comunitaria (15 países). El resultado de este crecimiento desigual es que cada vez es mayor la proporción de extranjeros no comunitarios sobre el total de extranjeros: el 90% en 2002 frente al 92,4% en 2007.

Tabla 4. Cifras generales de población extranjera en Bilbao a 1 de Enero de 2005, de 2006, de 2007 y a 20 de Septiembre de 2002.

	Septiembre 2002	Enero 2005	Enero 2006	Enero 2007	Incremento % De 2002 a 2007
POBLACION TOTAL	354.492	354.168	354.918	353.938	-0,15
POBLACION EXTRANJERA	10.178	16.634	19.825	22.123	117,36
% EXTRANJEROS/ POBLACION TOTAL	2,9	4,7	5,6	6,2	---
POBL. EXTR. NO COMUNITARIA	9.158	15.210	18.300	20.451	123,31
POBL. EXTRANJERA COMUNITARIA (15) <sup>1</sup>	1.020	1.424	1.525	1.672	63,92
% NO COMUNITARIOS / TOT. EXTRANJEROS	90,0	91,4	92,3	92,4	---
% NO COMUNITARIOS/ POBLACION TOTAL	2,6	4,3	5,2	5,7	---

FUENTE: Elaboración a partir de Ayto. Bilbao. Padrones. Los valores del PMH ofrecidos por los propios ayuntamientos suelen ser algo superiores a los que el INE da por oficiales a fecha 1 de enero de cada año, probablemente como consecuencia de algunas depuraciones que realiza el Instituto, por lo que puede darse alguna falta de coincidencia entre datos que pertenecen a la misma fecha y a la misma magnitud, dependiendo si la fuente es la propia administración local o el INE.

<sup>1</sup> Entenderemos por COMUNITARIOS en esta tabla a los nacionales de los 15 países de la UE previos a la última ampliación, con el fin de poder comparar los datos con los de los años precedentes. Por tanto, NO COMUNITARIOS son los extranjeros y extranjeras que poseen nacionalidades diferentes a la española y a las 14 restantes de la previa UE. Otra cuestión de especial interés es que no debe confundirse NACIONALIDAD con REGIMEN JURIDICO; esto es, una persona que tenga nacionalidad comunitaria se registrará por el régimen comunitario de extranjería, pero una persona que no tenga nacionalidad comunitaria no necesariamente pertenecerá al régimen general, puede también registrarse por el comunitario en atención a determinadas características y situaciones ajenas a la nacionalidad

## 2.2.- Españoles nacidos en el extranjero

Con las precauciones planteadas en el anexo de Precisiones Terminológicas, utilizamos la información que contiene el PMH, relacionando lugar de nacimiento y nacionalidad, para obtener una aproximación del volumen de personas que, habiendo nacido en el extranjero e inmigrado a España, han obtenido la nacionalidad española dejando de aparecer en el registro como “extranjero”.

Tabla 5. Población residente en Bilbao de nacionalidad extranjera y de nacionalidad española nacida en el extranjero

	Extranjeros	Españoles nacidos en el extranjero
<b>2005</b>	16.634	4.300
<b>2006</b>	19.825	4.660
<b>2007</b>	22.123	5.098
<b>Incremento % 2005 a 2007</b>	33,0	18,45

FUENTE: Elaboración a partir de Ayto. Bilbao. Padrones

Gráfico 6. Población residente en Bilbao de nacionalidad extranjera y de nacionalidad española nacida en el extranjero.

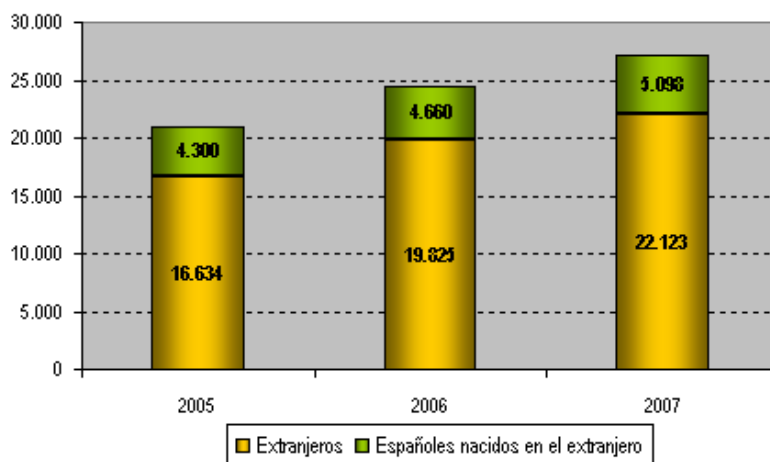

FUENTE: Elaboración a partir de Ayto. Bilbao. Padrones

El crecimiento de extranjeros entre 2005 y 2007 en Bilbao es muy superior al aumento registrado entre la población de nacionalidad española nacida en el extranjero, que aunque crece (18%) no lo hace de forma tan intensa como la población extranjera (33%). De esta forma, los datos nos llevan a pensar que el ritmo de las nacionalizaciones de personas extranjeras no es aun relevante, y crece a una velocidad mucho menor que la llegada de inmigrantes extranjeros a Bilbao. Sin embargo, esto tampoco debería sorprendernos demasiado, pues es de suponer que no toda la población extranjera necesariamente quiere obtener la nacionalidad española, máxime cuando las personas extranjeras residentes de forma legal en España tienen los mismos derechos que los españoles, a excepción del voto político.

Tabla 6. Población española nacida en el extranjero, por país de nacimiento. Bilbao, 2007

Países	Hombres	Mujeres	Total
Francia	319	417	736
Colombia	141	303	444
Venezuela	198	223	421
Argentina	149	199	348
Cuba	115	178	293
Marruecos	131	127	258
Alemania	98	131	229
México	83	118	201
Rusia	93	99	192
Rep. Dominicana	37	119	156
Chile	60	83	143
China	18	118	136
Reino Unido	55	70	125
Ecuador	53	65	118
Brasil	26	85	111
Portugal	46	63	109
Guinea Ecuatorial	29	78	107
Perú	33	68	101
Suiza	43	36	79
EEUU	31	47	78
Resto	333	380	713
<b>Total general</b>	<b>2091</b>	<b>3007</b>	<b>5098</b>

FUENTE: Elaboración a partir de Ayto. Bilbao. Padrones

Al observar los principales países de nacimiento de la población española que ha nacido fuera de España vemos como estos países no coinciden con los primeros países de origen de la inmigración extranjera en la actualidad. Esto nos lleva a pensar que la población española con nacimiento en el extranjero no se ha formado a partir de las nacionalizaciones de la inmigración reciente, sino derivada de otras circunstancias que no tienen que ver con el fenómeno migratorio actual.

Es relevante ver cómo es Francia el primer país de nacimiento, el cual es fronterizo con la Comunidad Autónoma del País Vasco. Así mismo también es importante observar que algunos de los principales países sean Venezuela, Argentina o México, los cuales no son en la actualidad los países de origen con mayor inmigración, pero sí son países en los que ha existido una importante diáspora vasca, por lo que hay que considerar que estas personas españolas sean hijas de españoles emigrados en el pasado. Estas personas son técnicamente inmigrantes pero poco tienen que ver con la población inmigrante que es mayoritaria en nuestro país.

Si atendemos al resto de los principales países de nacimiento, también podemos ver que en los casos de Alemania, Suiza o Rusia, es muy probable que ocurra la misma situación antes mencionada de hijos/as de inmigrantes españoles. Sin embargo, en el caso de Colombia existe la posibilidad de hablar de nacionalizaciones de la inmigración más reciente, ya que constituye uno de los principales países de inmigración extranjera en nuestro país. Además el ascenso en el número de personas de nacionalidad española pero con nacimiento en Colombia desde el año 2006 ha sido espectacular, aumentando su volumen en casi 200 personas, un 68% más que el año pasado.

Por lo tanto, aunque no podemos hablar de nacionalizaciones generalizadas entre las poblaciones de los actuales países de origen de la inmigración, bien es cierto que en el caso de Colombia éstas están empezando a producirse de manera significativa.

## 2.3.- Nacionalidad y sexo

Las diferencias por sexo entre la población extranjera no son muy significativas, ya que la proporción de mujeres es sólo unas décimas mayor que la de los hombres. Sin embargo, estas diferencias mínimas se mantienen a lo largo de los cuatro años registrados, y representan el dinamismo de la movilidad femenina por encima de la masculina. La presencia de mujeres entre la población extranjera ha sido generalmente superior a la de los hombres. De todos modos, la aparente igualdad de sexos en el caso de la población extranjera no se presenta en todas las nacionalidades de origen, habiendo diferencias importantes por sexo en algunas de ellas que veremos más adelante.

Gráfico 7. Composición por sexos de la población extranjera empadronada en Bilbao. Varios años (%)

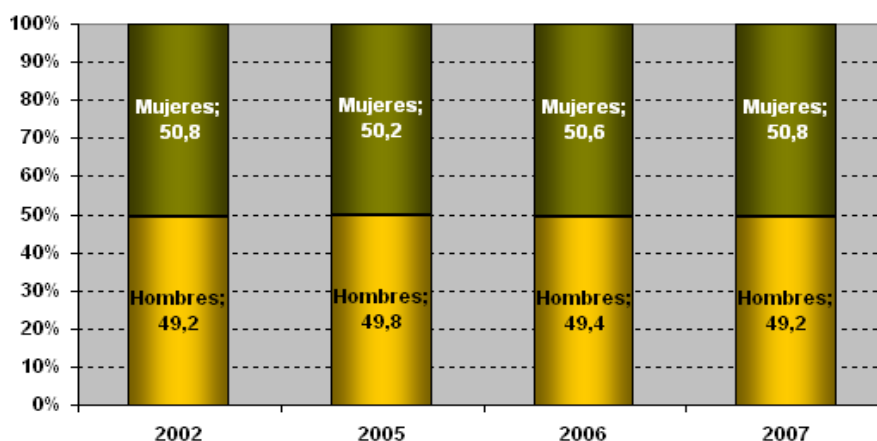

FUENTE: Elaboración a partir de Ayto. Bilbao. Padrones

### 2.3.1.- Grupos de nacionalidades

Tabla 7. Población extranjera empadronada en Bilbao, por sexo y grupo de nacionalidad. 2007

	Hombres	Mujeres	Totales	%Mujeres	% Nacionalidades
UE27	1794	1592	3386	47,0	15,31
Resto Europa	158	196	354	55,4	1,60
Magreb	1234	483	1717	28,1	7,76
Resto África	1364	665	2029	32,8	9,17
Asia	747	516	1263	59,1	5,71
EEUU y Canadá	83	71	154	53,9	0,70
Latinoamérica	5504	7705	13209	41,7	59,71
Resto	9	2	11	81,8	0,05
<b>Total</b>	<b>10893</b>	<b>11230</b>	<b>22123</b>	<b>49,2</b>	<b>100,00</b>

FUENTE: Elaboración a partir de Ayto. Bilbao. Padrón

Gráfico 8. Composición de la población extranjera empadronada en Bilbao, por grupos de nacionalidad. 2007 (%)

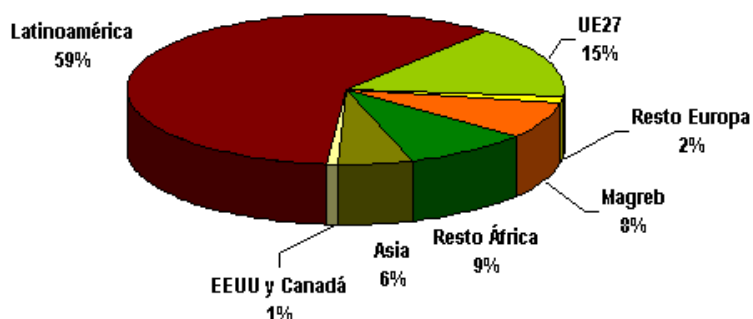

FUENTE: Elaboración a partir de Ayto. Bilbao. Padrones

La composición por grupos de nacionalidad ha variado poco desde 2005 siendo las nacionalidades latinoamericanas las que aglutinan mayor porcentaje de población, llegando en 2007 a casi el 60%. Sin embargo, hay que destacar el gran incremento de la proporción de población comunitaria, y es que con la entrada de dos países más a la Unión, Bulgaria y Rumania, las poblaciones inmigrantes de estos países han pasado a formar parte de la Unión Europea. Es principalmente la población rumana la que provoca un aumento de casi el doble del porcentaje con respecto a años anteriores, llegando al 15%. Por ello, el grupo de nacionalidad del resto de Europa se queda sin casi representación, sólo un 2%, ya que las personas rumanas suponían en el pasado la gran mayoría de los inmigrantes extranjeros de la Europa no comunitaria. La población de origen africana, tanto magrebíes como subsaharianos, presentan porcentajes muy parecidos a 2006, un 8% y un 9% respectivamente.

Desde el punto de vista de la diferenciación por sexo y nacionalidad, cada uno de los grupos de nacionalidad presentan proporciones de feminización heterogéneas, desde el 28% de la población magrebí hasta el casi 60% de la población latinoamericana.

Gráfico 9. Proporción de mujeres entre los grupos de población extranjera por nacionalidades. Bilbao, 2007. (%)

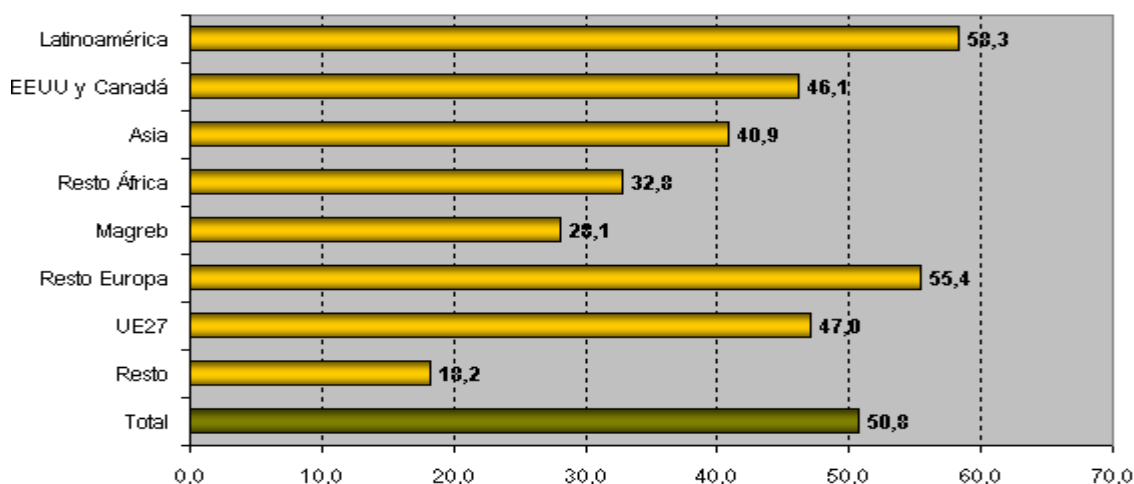

FUENTE: Elaboración a partir de Ayto. Bilbao. Padrones

En relación a 2005 y 2006, las proporciones de feminización siguen sin grandes variaciones. Únicamente a destacar es el incremento de la mayor presencia de mujeres entre la población comunitaria, gracias a la entrada de la población rumana, con una representación de mujeres mucho más intensa que cualquier otra nacionalidad comunitaria, que eleva el porcentaje siete puntos, con respecto a 2006. Además también han ascendido su porcentaje de mujeres la población norteamericana (un 5% más que el año anterior) y la población magrebí que sube un punto. En el resto de grupos los niveles de feminización no han variado significativamente.

### **2.3.2.- Principales países de nacionalidad**

Hay algunas particularidades con respecto a los países de nacionalidad que caracterizan la población inmigrante extranjera en el municipio de Bilbao, tanto en el análisis estático del año 2007, como en la comparativa con años anteriores, las cuales vamos a destacar a continuación:

- En Bilbao conviven ciudadanos de 127 nacionalidades, aunque en 60 de ellas las personas representadas en el municipio son menos de 10.
- El grupo mayoritario es el de las personas colombianas, quienes representan el 17% de la población extranjera del municipio. Esta representación, sin embargo, ha ido decreciendo en los últimos años, ya que en 2002 los colombianos suponían el 31% del total de extranjeros, y en 2005 apenas el 22%. Ello no indica necesariamente que el volumen de colombianos haya disminuido, sino que otros grupos de nacionalidad han ido aumentando proporcionalmente más que este grupo, como ha ocurrido en 2005 y 2006. Sin embargo, si observamos el volumen de población colombiana en 2007, llama la atención que éste es menor que el que se registraba en 2006. Por lo tanto, la población colombiana está perdiendo peso en el municipio, en este último año, también debido a su reducción en volumen. Este descenso de población puede ser debido a dos situaciones; la primera la emigración a otros municipios o Comunidades Autónomas, y la segunda, las incipientes nacionalizaciones que mencionábamos anteriormente.
- El segundo grupo en importancia es el de los bolivianos. Se trata de un grupo con un crecimiento muy importante en los últimos años, ya que si observamos los datos de 2002 vemos que entonces sólo representaban el 0,8% de las personas extranjeras en Bilbao. Ya en 2005 constituían el tercer grupo en volumen (con un 8% de representación) y en 2006 formaban el segundo grupo en volumen, representando casi el 12% de la población extranjera. En la actualidad representan casi el 17%, llegando a valores muy parecidos a los de la población colombiana, de mayor antigüedad en Bilbao.
- Ecuador es el tercer país de nacionalidad más importante, con un 8,5% de representación. Este grupo, al igual que el de Colombia, viene descendiendo su representación desde 2005, cuando suponía el segundo grupo mayoritario. En este caso, el descenso de volumen de población se produce en el último año, quizá por las mismas causas que en el caso de Colombia.
- Rumania constituye, junto con Bolivia, otra nacionalidad con un incremento notable en la ciudad que se consolida en 2007. En la actualidad representa casi el 7% y es el cuarto país según nacionalidad. Hay que tener muy en cuenta que Rumania ha pasado a ser en este 2007 un país de la Unión Europea junto con Bulgaria, por lo que su población tiene derecho a la libre circulación por todos los países miembros, aunque aún es necesario el permiso de trabajo para trabajar en nuestro país.
- El resto de países europeos, como Italia, Portugal, Francia y Reino Unido, se encuentran en una situación de claro retroceso de su peso específico dentro de la población extranjera total, aunque siguen creciendo lentamente en su volumen.
- El resto de nacionalidades mantiene unas proporciones similares con respecto a 2005, no detectándose cambios ni rasgos significativos.



- Las 20 principales nacionalidades suponen más del 85% de la población extranjera, porcentaje que ha aumentado en el último año más de un punto, lo cual significa que la población extranjera se concentra cada vez más en unas pocas nacionalidades, y el resto de ellas presentan cifras de población residente en Bilbao muy bajas, casi anecdóticas.
- Sólo los 10 primeros países de nacionalidad reúne a más del 2% de la población extranjera, presentando los 10 siguientes países porcentajes que rondan tan sólo entre el 1% y el 2%.

Tabla 8. Población extranjera en Bilbao según los principales países de nacionalidad. Volumen, porcentaje y proporción de mujeres, 2007. Porcentaje (2002, 2005, 2006 y 2007)

Nº	PAISES	2007			%2006	%2005	%2002
		N	% Mujeres	%			
1	Colombia	3792	58,1	17,1	19,3	21,7	31,1
2	Bolivia	3694	59,4	16,7	11,9	7,9	0,8
3	Ecuador	1880	51,2	8,5	10,3	12,2	11,7
4	Rumania	1518	54,0	6,9	6,1	4,7	1,8
5	Marruecos	1312	28,7	5,9	6,1	6,2	5,6
6	Brasil	1049	70,4	4,7	4,8	4,5	4,8
7	China	989	43,5	4,5	4,9	4,9	4,8
8	Paraguay	628	68,3	2,8	1,8	1,2	0,4
9	Argentina	507	46,5	2,3	2,6	2,7	2,3
10	Portugal	478	38,3	2,2	2,2	2,5	3,1
11	Venezuela	411	53,5	1,9	1,8	1,8	1,3
12	Senegal	410	5,4	1,9	1,9	2,1	2,2
13	Argelia	383	27,2	1,7	1,7	1,7	1,7
14	Italia	344	41,0	1,6	1,6	1,6	1,4
15	Perú	337	55,2	1,5	1,5	1,4	1,2
16	Nigeria	281	45,9	1,3	1,2	1,2	1,3
17	Francia	279	49,5	1,3	1,3	1,4	1,6
18	Guinea Ecuatorial	266	70,3	1,2	1,3	1,3	1,7
19	Cuba	259	57,9	1,2	1,3	1,4	2,1
20	Reino Unido	204	29,4	0,9	0,6	1,2	1,7
	Resto	3102	42,6	14,0	....	.....	.....
	Total	22123	50,8	100,0	....	.....	.....
<b>Total 20 países principales</b>			<b>85,98 %</b>		<b>84,60%</b>	<b>83,70%</b>	<b>84,20%</b>

FUENTE: Elaboración a partir de Ayto. Bilbao. Padrones

En lo que se refiere al nivel de feminización de los principales países de nacionalidad existen grandes diferencias. Por un lado, la escasa presencia de mujeres en nacionalidades como la senegalesa (5%), la marroquí y la argelina (28% y 27% respectivamente). Por otro lado, guineanas, brasileñas y paraguayas registran niveles de feminización muy altos, entorno al 70%. Destaca la población de Guinea Ecuatorial ya que, a diferencia de otras nacionalidades procedentes del África Subsahariana, su proporción de mujeres es la más alta de los principales países, contrastando con los niveles de los demás países africanos (Senegal, Marruecos, Argelia y Nigeria).

Por otro lado si observamos este nivel para el grupo de los países latinoamericanos vemos que en todos ellos, exceptuando Argentina, el porcentaje de mujeres supera al de hombres, sobre todo en el caso de las brasileñas y paraguayas como ya hemos mencionado.

Las nacionalidades con menor representación de mujeres que de hombres pertenecen a la vieja Europa, a países Occidentales, en general, a China y a los grupos del Magreb.

Gráfico 10. Proporción de mujeres extranjeras, por principales países de nacionalidad. Bilbao, 2005, 2006 y 2007

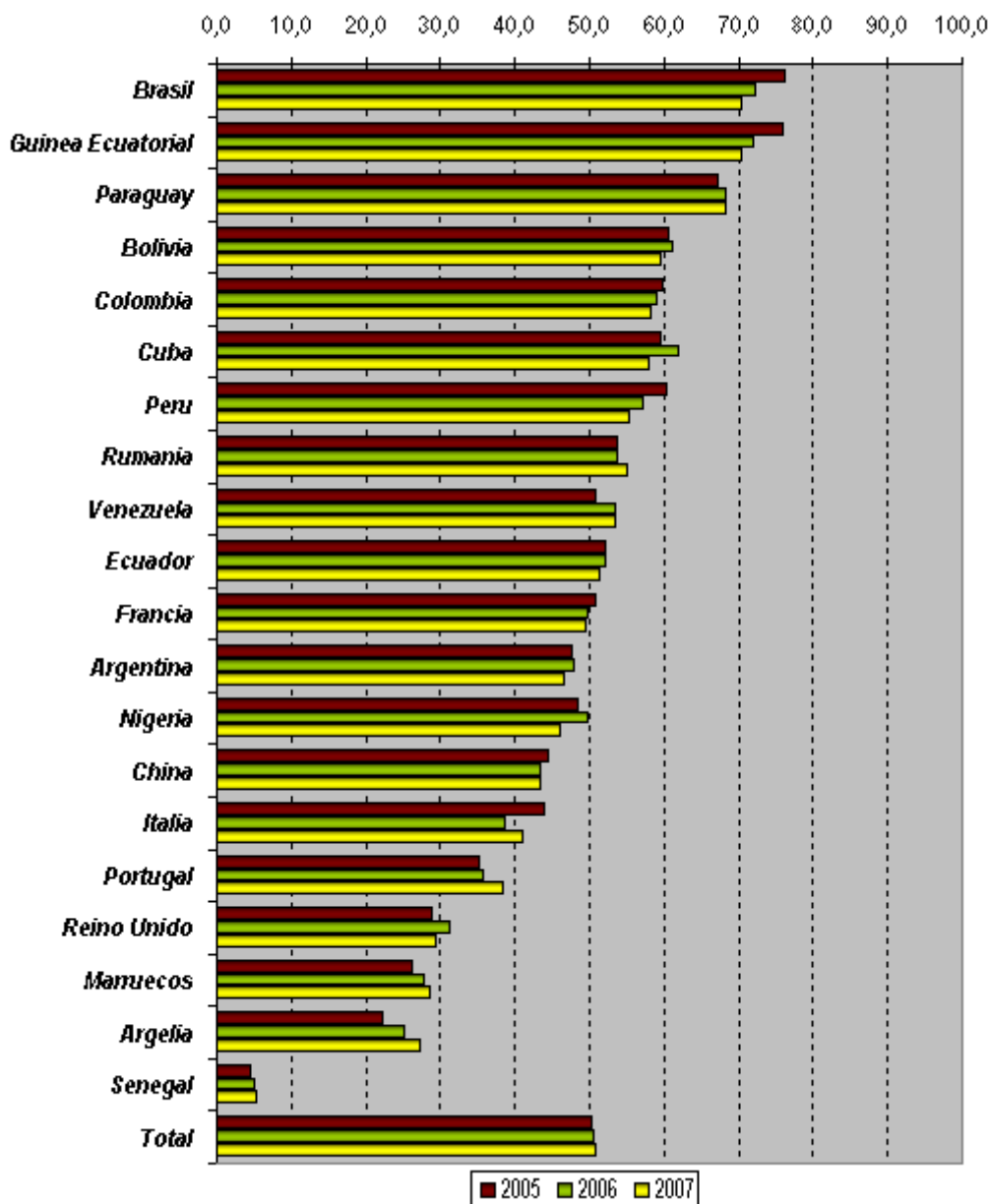

FUENTE: Elaboración a partir de Ayto. Bilbao. Padrones

En relación a 2005 y 2006 no hay cambios demasiado significativos, aunque si algunas variaciones porcentuales a destacar. Algunos países han disminuido su proporción femenina como son Brasil, Guinea Ecuatorial o Perú, con descensos de entre 5% y 6%, y también Colombia, Francia o China, aunque en menor medida.

Por otro lado, algunos de los países con menor proporción de mujeres, han comenzado a aumentar su nivel de feminización como es el caso de Argelia, Senegal o Marruecos. Además también Paraguay, Venezuela, Portugal y Rumania incrementan la presencia de mujeres. En cuanto al total de la población extranjera, el porcentaje de mujeres se mantiene estable, situándose en algo más del 50%.

## 2.4.- Edad

### 2.4.1.- Edad, ciclo vital y recursos sociales

Al igual que en los anteriores informes realizados entre 2005 y 2006, creemos de absoluta necesidad el conocimiento detallado de la estructura de edades de la población, tanto nacional como extranjera, ya que hay diversos factores asociados a la edad de gran relevancia social y económica como son la educación, la vida laboral, la jubilación, la edad reproductiva, el envejecimiento, etc. Todas estas cuestiones requieren de la planificación social, por un lado en lo que atañe a infraestructuras (escuelas, guarderías, residencias de tercera edad, residencias de menores...), actividades (educación, atención sanitaria...) así como recursos económicos (rentas y salarios básicos).

Decíamos también entonces que, debido a las diferentes necesidades que se asocian a las personas según la edad, era preferible presentar la estructura de edades en función de varias etapas vitales fundamentales. Además se realizarán pirámides de edad que nos servirán para la necesaria comparación, tanto entre las diferentes poblaciones (nacional, extranjera y total) como para el análisis dinámico entre diferentes momentos temporales estudiados previamente. A continuación se muestra una tabla explicativa de los diferentes períodos vitales y el interés que pueden tener de cara a la Administración Pública y su gestión de los mismos.

Tabla 9. Grupos de edad en función de los diferentes períodos vitales sociológicamente significativos y su interés para la Administración Pública

Grupos de edad	Descripción	Interés para la Administración Pública
De 0 a 5 años	Edad preescolar	Guarderías, atención pediátrica...
De 6 a 16	Edad escolarización obligatoria	Centros educativos, educación especial, preparación profesorado...
De 17 a 24	Preparación profesional e incorporación al mercado de trabajo	Empleo; Formación profesional
De 25 a 44	Independencia, familia (hijos)	Vivienda; empleo; apoyo económico (renta básica)
De 45 a 64	Período adulto; plena actividad laboral	Período de menor interés; asistencia en los casos de exclusión social (renta básica)
De 65 a 74	Período de envejecimiento; inactividad económica	Sanidad (geriátrica), farmacia (medicamentos); centros de tercera edad; asistencia domiciliaria...
De 75 y más años	Envejecimiento; población de gran vulnerabilidad y dependencia	Intensificación de la atención socio-sanitaria

La composición de la población según estos grupos de edad es la siguiente, teniendo en cuenta cuatro momentos y cinco grupos:

- Población extranjera en septiembre de 2002
- Población extranjera en enero de 2005
- Población extranjera en enero de 2006
- Población extranjera en enero de 2007
- Población total en enero de 2007

Gráfico 11. Población extranjera (2002,2005, 2006 y 2007) y población total (2007) en Bilbao por grupos de edad.

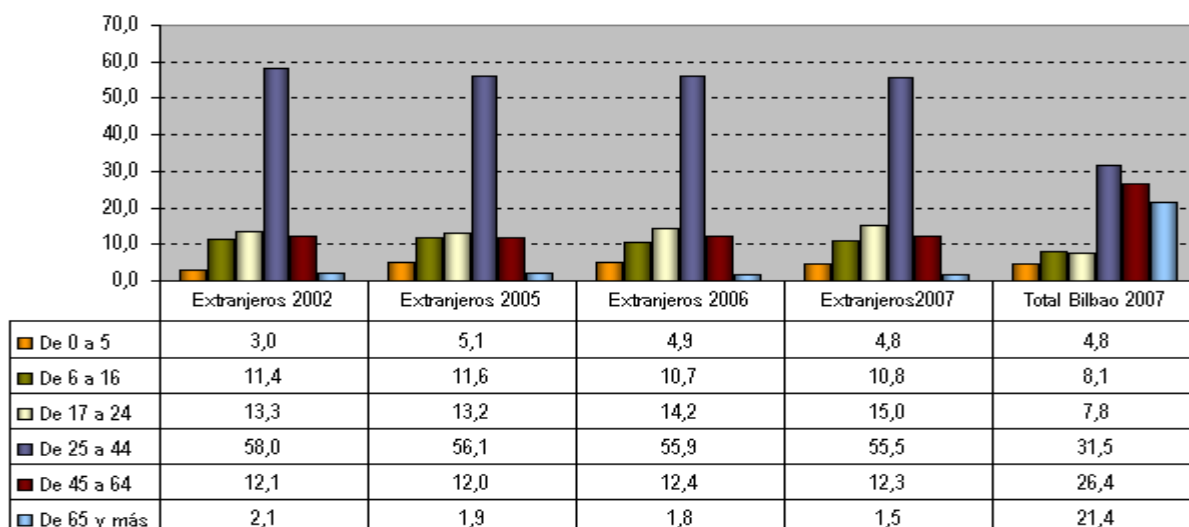

FUENTE: Elaboración a partir de Ayto. Bilbao. Padrones

Al comparar la estructura de edades de la población extranjera con la de la población total observamos grandes diferencias que pueden ser explicadas por las características habituales de poblaciones extranjeras que emigran, es decir, la población inmigrante suele hacerlo al principio de la etapa adulta, entre los 25 y los 44 años, de tal forma que los grupos de edad con menor población extranjeras suelen ser los niños y niñas, y las personas mayores de 64 años.

Las estructuras de edad entre la población extranjera en los diferentes momentos analizados no sufren grandes variaciones. Sin embargo, si hay que destacar un ligero incremento en el caso de los niños, y un pequeño ascenso en la proporción que representan los jóvenes de 17 a 24 años, al contrario que ocurre con el grupo de 45 a 64 años, que no dejando de ser el mayoritario, ve disminuido su porcentaje en tres puntos desde 2002. Por otro lado, las personas mayores no incrementan su proporción, lo que está indicando que no se producen reunificaciones familiares de los padres con sus hijos inmigrantes.

El resto de grupos permanecen con las mismas proporciones, lo que indica que no hay ningún acontecimiento que indique que se producen cambios importantes en las estructuras de edades, como serían las reagrupaciones familiares.

Otro hecho que pudiera cambiar la estructura es la de nacimientos de niños hijos de personas inmigrantes; lo cual debería incrementar visiblemente la proporción de niños entre la población extranjera. Si bien hay un ligero incremento del grupo de los más pequeños, éste no es significativo. Podríamos pensar que los niños hijos de inmigrantes que nacen en España obtienen la nacionalidad española, con lo cual desaparecerían del registro padronal como extranjeros. Para saberlo sería necesario conocer los nacimientos producidos en Bilbao de padre y/o madre extranjera, así como su nacionalidad. Dichos datos son desconocidos, pero podemos aproximarnos

ligeramente a esta realidad a través de ciertas estimaciones, aunque sea para tomar en consideración la hipótesis de que los niños que nacen en Bilbao (o en España) hijos de padres y/o madres inmigrantes poseen, en buena medida, la nacionalidad española, bien de forma única, bien de forma compartida con la de sus padres.

Para aproximarnos a estos datos partimos de la información de nacimientos producidos en España durante los últimos 5 años; datos que ofrece el Instituto Nacional de Estadística para el total de España y para el municipio de Bilbao (columnas A y B respectivamente de la tabla). También conocemos los nacimientos anuales producidos en España de niños hijos de padre y/o madre extranjeros (columna D), pero desconocemos los producidos en Bilbao (columna E). A ellos podemos aproximarnos asumiendo que la proporción de nacimientos totales producidos en España que le corresponde a Bilbao (columna C) es mantenida también para el caso de nacimientos de hijos de padres extranjeros (columna E)

Tabla 10. Nacimientos producidos en España y en Bilbao desde 2002 hasta 2006.  
Estimaciones para el caso de nacimientos de padres extranjeros residentes en Bilbao.

AÑOS	Nacimientos en España A	Nacimientos en Bilbao B	% Bilbao /España C= (B x 100)/A	Nacimientos de padres extranjeros en España D	Estimación de nacimientos de padres extranjeros en Bilbao E= (D x C)/100
2002	418.846	2.878	0,69	52.740	<b>362</b>
2003	441.881	2.805	0,63	63.591	<b>404</b>
2004	454.591	2.888	0,64	73.457	<b>467</b>
2005	465.616	3.559	0,76	* 82.296	<b>626</b>
2006	481.102	3.470	0,72	88.696	<b>639</b>
Total niños de entre 0 y 5 años a 1 de enero de 2007 (nacidos de padres extranjeros en Bilbao entre 2002 y 2006).					<b>2498</b>
Total real de niños extranjeros entre 0 y 5 años					<b>1066</b>

FUENTE: INE [www.ine.es](http://www.ine.es). Estimaciones propias.

Así, para el año 2002, sabiendo que de los 418.846 nacimientos producidos en España, el 0,69% se habían producido en Bilbao (2.878), podemos asumir que de los 52.740 nacimientos de niños hijos de inmigrantes producidos en España, también el 0,69% de esos nacimientos podría haberse producido en Bilbao; esto supondría un número de nacimientos de niños en Bilbao de padres extranjeros en torno a los 362.

Realizando la misma operación en los últimos 5 años, tendríamos que, a 1 de enero de 2006, habría cerca de 2500 niños de entre 0 y 5 años nacidos en Bilbao de padre y/o madre extranjeros. Sin embargo, sólo se registran en el padrón 1066 niños de entre 0 y 5 años como extranjeros, incluyendo nacidos en España y/o llegados desde el extranjero con sus padres. Por lo tanto, estamos ante un claro indicio de que muchos de los nacimientos producidos de padres extranjeros en Bilbao no se registran como extranjeros, sino como españoles, factor que explica la baja proporción de niños “extranjeros” entre los colectivos de personas extranjeras.

En cuanto a la población de más de 65 y más años, es relevante el claro envejecimiento de la población total de Bilbao, con el 21% de su población en esta franja de edad, mientras que entre la población extranjera este

\* Para el año 2005 en el informe anterior del diagnóstico aparecían 83.181 nacimientos de padres extranjeros en España, tal y como en su momento indicaban los datos del INE en la Estadística de Movimiento Natural de la Población. Esta cifra actualmente aparece como 82.296 en la propia Estadística del INE para el año 2005. Estas diferencias se deben a que la información de cada último año siempre es provisional. En cualquier caso, se trata de datos ofrecidos por el INE.

porcentaje no sobrepasa el 1,5%. Con ello, el ratio de **población inactiva** (de 0 a 16 años y de 65 y más) sobre la **población potencialmente activa** (de 17 a 64 años) es claramente desfavorable para la población total:

Tabla 11. Relación entre población activa e inactiva entre la población total y la población extranjera. Bilbao, 2007

	Población total	Población extranjera
Población inactiva (A)	121522	3802
Población potencialmente activa (B)	232416	18321
A / B	1,9	4,8

FUENTE: Elaboración a partir de Ayto. Bilbao. Padrón, 1-1-2007

Según los datos por edad de la población, entre la población total bilbaína existe una media de 1,9 personas potencialmente activas para atender a cada persona inactiva. En el caso de la población extranjera, hay 4,8 personas potencialmente activas para atender a cada persona inactiva.

Este indicador, sin embargo, además de las limitaciones propias (debería utilizarse con población “realmente activa” y, mejor aún, con población “ocupada” para tener verdadera significatividad como indicador de dependencia económica) con el paso del tiempo también incorpora limitaciones de contabilización real, ya que padres extranjeros pueden tener a su cargo hijos españoles (nacionalizados) cada vez en mayor medida, contabilizándose esos hijos menores “a cargo” de la población nacional, como nacionales que son. Así, pues, tómesese esta indicador con las precauciones debidas.

### 2.4.2.- Estructura de edades y nacionalidades

La estructura de edades no tiene porque ser la misma en los diferentes grupos de nacionalidad, por lo que analizaremos las diferencias existentes en la estructura de edad de la población extranjera por grupos de nacionalidad.

Gráfico 12. Distribución porcentual de la población extranjera por grupos de edad, para cada grupo de nacionalidad. Bilbao, 2007

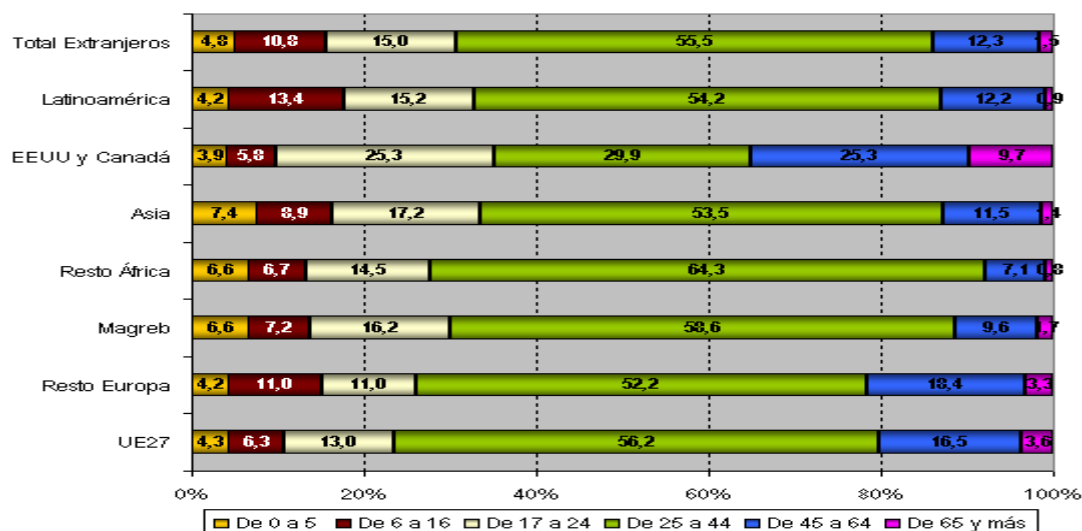

FUENTE: Elaboración a partir de Ayto. Bilbao. Padrón, 1-1-2007

Por grupos de nacionalidad resalta la peculiaridad de la estructura de edad de estadounidenses y canadienses, ya que constituyen el grupo más envejecido con el casi 10% de personas de 65 y más años, y con el 25% de personas de entre 45 y 64 años, pero también el grupo que más jóvenes entre 17 y 24 años presenta, un 25%, frente al 15% del total de extranjeros, lo cual puede deberse a la presencia de jóvenes estudiantes universitarios de estas nacionalidades.

Así mismo, la población europea, tanto comunitaria como no comunitaria, muestran cifras de población muy envejecida, alrededor del 20% de mayores de 45 años.

De cualquier forma el grupo de edad más abundante en cada uno de los grupos de nacionalidad es el de entre 25 y 44 años, periodo de independencia e inicio de una nueva familia.

En suma, vemos cómo las estructuras de edades son diferentes aún entre inmigrantes, lo que se deriva de la estrecha relación que hay entre tipo de inmigración, antigüedad de la misma y edad (niños, estudiantes, jóvenes trabajadores, ancianos, grupos de largo tiempo de residencia...).

A continuación se muestra la estructura de edades de los principales países de nacionalidad, entre los que las diferencias son algo menores que por grupos de nacionalidades.

Gráfico 13. Distribución porcentual de la población extranjera por grupos de edad, para cada una de las 10 nacionalidades principales. Bilbao, 2007

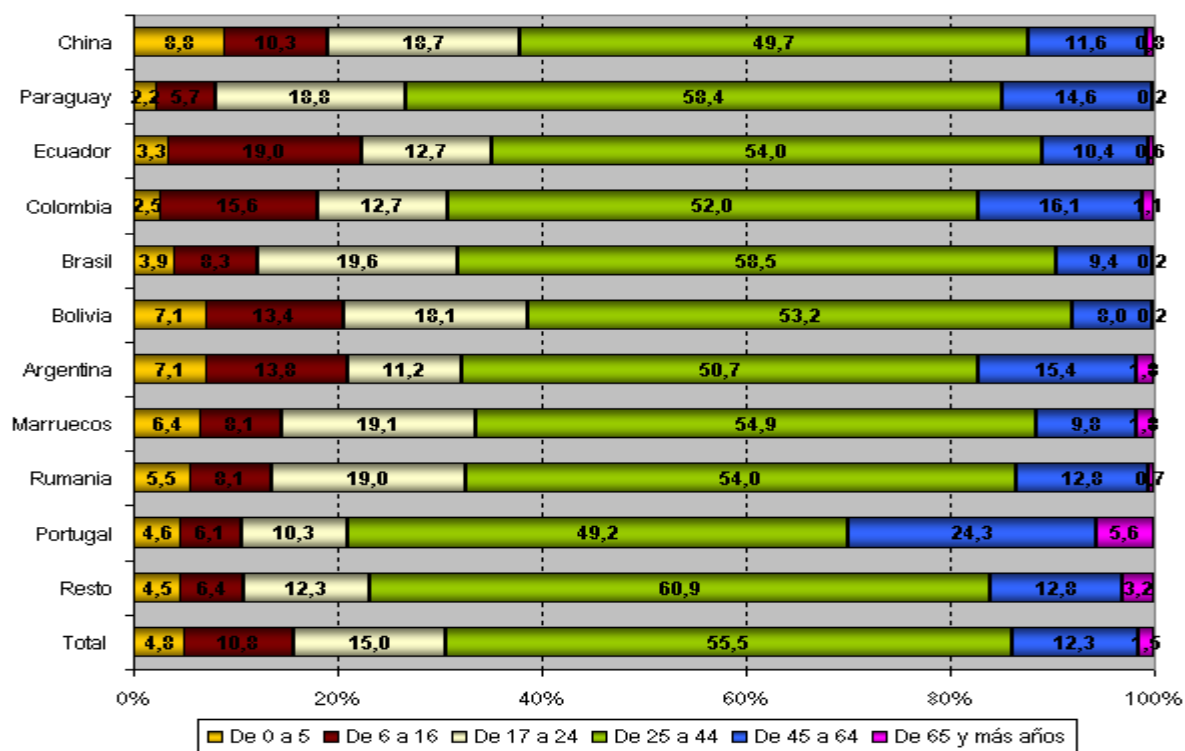

FUENTE: Elaboración a partir de Ayto. Bilbao. Padrón, 1-1-2007

Únicamente Portugal tiene un porcentaje sobresaliente de personas de 45 y más años, un 30%, mientras sus jóvenes son tan sólo el 10%. El resto de nacionalidades presentan una distribución por grupos de edad, más parecida al total de extranjeros, es decir, mayoría de población entre 25 y 44 años, con escasa importancia de niños y mayores.

### 2.4.3.- Pirámides de población

Gráfico 14. Pirámides de población: extranjera, nacional y total. Bilbao, 2007

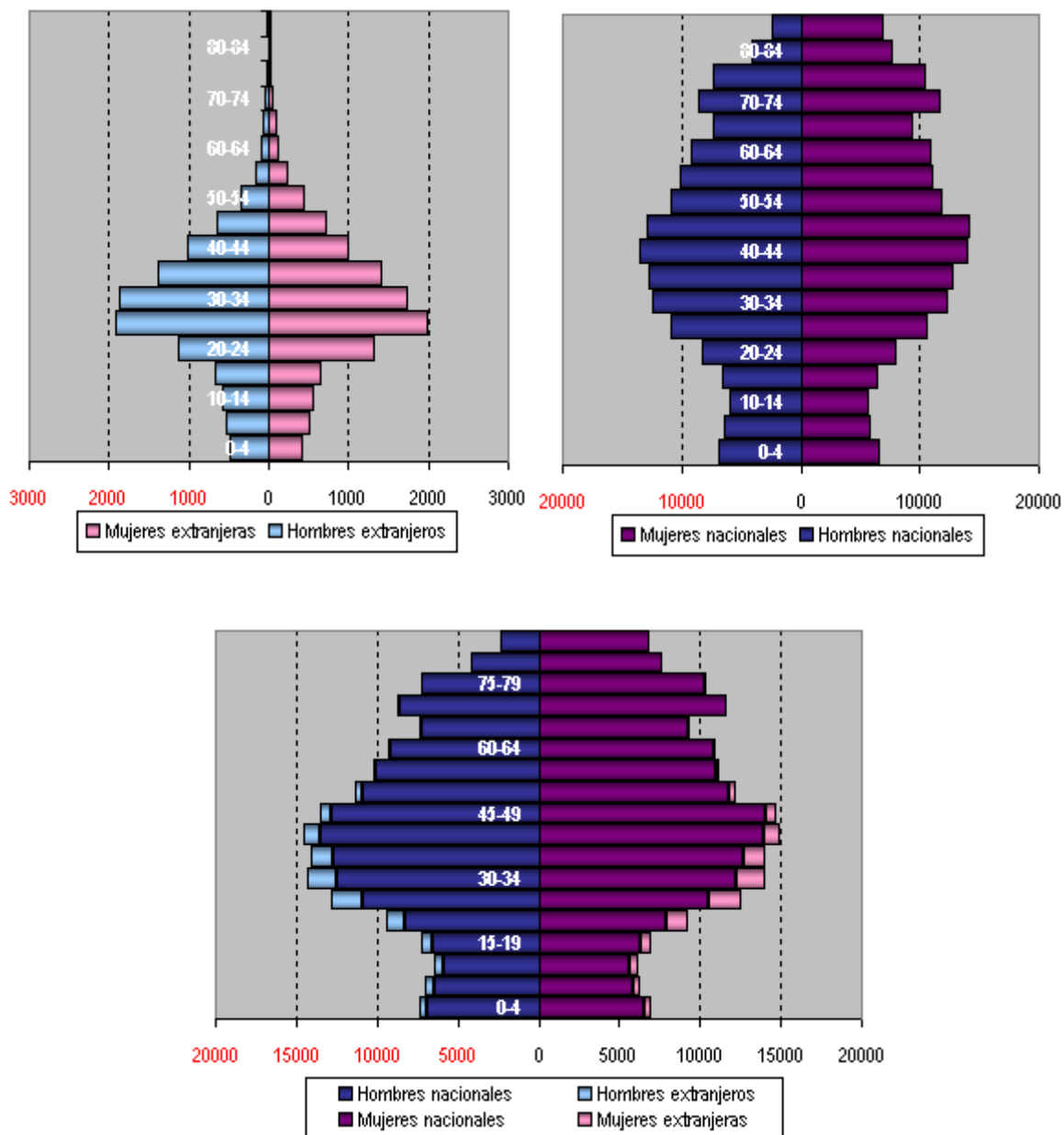

FUENTE: Elaboración a partir de Ayto. Bilbao. Padrón, 1-1-2007

Las diferencias entre las pirámides según su tipo de población son muy evidentes: una población mucho más joven en el caso de la población extranjera, mientras que la nacional está más envejecida.

La pirámide de la población extranjera nos muestra una población casi simétrica por sexos, de gran concentración en las edades entre 25 y 40 años y con apenas población anciana, lo que indica la gran juventud de este tipo de población.

La población nacional, por otro lado, es asimétrica con respecto al sexo. Mientras que las mujeres son menor número hasta los 40 años de modo sistemático, a partir de esa edad la tendencia se invierte y son las mujeres



las más numerosas, es por tanto que la población femenina está mucho más envejecida que la masculina. Aunque la población más voluminosa se concentra también, al igual que la población extranjera, en las edades adultas aunque algo más mayor, entre los 30 y 45 años, la diferencia con respecto a la población anciana es muy considerable, y la pirámide en el caso nacional apenas se estrecha en las edades ancianas.

En su conjunto, la población extranjera consigue incrementar algo más los volúmenes de las poblaciones activas más jóvenes y muy ligeramente los de los niños. Sus efectos numéricos, en todo caso, son bastante escasos.

## 2.5.- Tiempo de residencia y tipo de inmigración

### 2.5.1.- Fecha de alta en el PMH

Tal como anunciábamos en el informe precedente, el tiempo de residencia de la población empadronada en Bilbao lo podemos establecer mediante la variable “fecha de alta” en el Padrón. Debemos tener en cuenta, sin embargo, que la equivalencia entre **fecha de alta** y **tiempo de residencia** en el municipio (o antigüedad de la inmigración) no es total, ya que el empadronamiento puede no producirse justo en el momento de la llegada al municipio, sino tiempo después. Incluso puede no producirse nunca, caso que escaparía a este análisis fundamentado en el Padrón. No obstante, y con todas las reservas y limitaciones, utilizaremos la **fecha de alta** en el Padrón como forma de acercarnos al tiempo de residencia de la inmigración de Bilbao, a la espera de investigaciones más precisas en caso de que pudieran realizarse.

La información recibida sobre la variable “fecha de alta” viene recogida por día, mes y año de cada registro, pero sólo a partir del 5 de mayo de 1996<sup>2</sup>. Los casos de altas anteriores vienen recogidos bajo esa fecha, con lo que se desconoce el tiempo exacto de residencia de las personas registradas en el Padrón con fecha anterior al 5 de mayo de 1996. Del resto presentamos la información año por año.

Tabla 12. Población extranjera empadronada en Bilbao según la fecha de alta. 2005, 2006 y 2007.

Fecha alta	01/01/2005	01/01/2006	01/01/2007	Diferencia
a 1/5/1996	1060	926	720	-340
Entre 1996 y 1997	232	197	155	-77
1998	339	290	216	-123
1999	511	402	292	-219
2000	1.356	1.187	863	-493
2001	2.191	1.942	1.486	-705
2002	2.487	2.166	1.662	-825
2003	3.321	2.747	2.043	-1.278
2004	5.137	3.994	2.947	-1.143
2005	---	5.974	4.457	-1.517
2006	---	---	7.282	7.282
<b>Total</b>	<b>16.634</b>	<b>19.825</b>	<b>22.123</b>	<b>5.489</b>

FUENTE: Elaboración a partir de Ayto. Bilbao. Padrones

<sup>2</sup> Recuérdese que ésta es la fecha del último empadronamiento quinquenal que, a semejanza del Censo (domicilio a domicilio), se ha producido en España. A partir de entonces, los Padrones se alimentan y actualizan mediante las altas y bajas diarias y se oficializan anualmente a fecha 1 de enero.

Gráfico 15. Población empadronada en Bilbao según su fecha de alta en el PMH. 2005, 2006 y 2007.

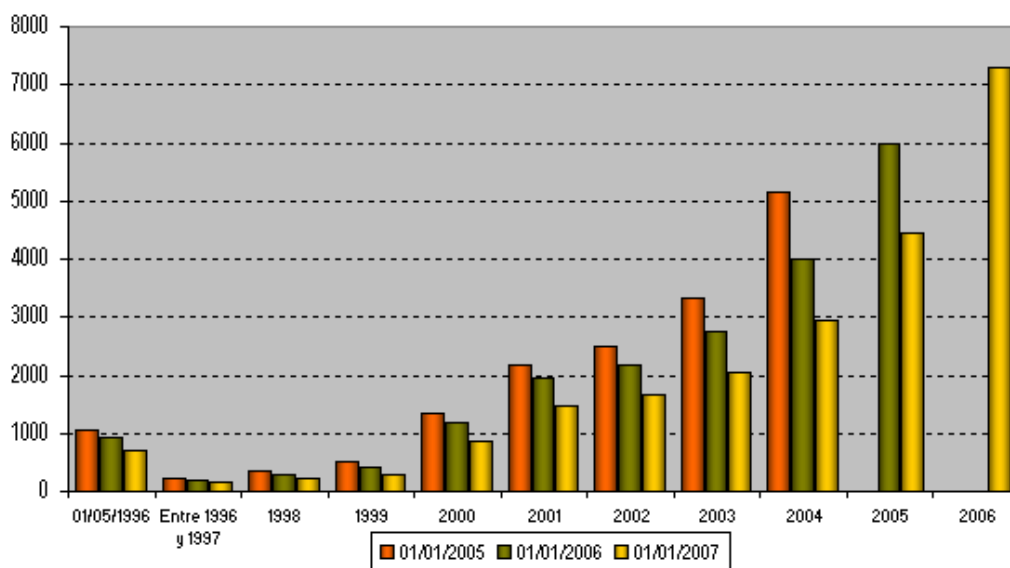

FUENTE: Elaboración a partir de Ayto. Bilbao. Padrones

Como ya quedó expresado en los informes anteriores de 2005 y 2006, la afluencia de inmigrantes extranjeros queda plasmada en los empadronamientos a partir, sobre todo, del año 2000, observándose un cambio cuantitativo importante entre 1999 y 2000. En 2001 hubo otro incremento importante de empadronamientos, ralentizándose el crecimiento en 2002 y 2003. De nuevo en 2004 se produjo un incremento importante y otro en 2005. Con ello quedaba expresada la cercanía en el tiempo de las afluencias migratorias de extranjeros en Bilbao: a 1 de enero de 2007 más de la mitad de la población extranjera de Bilbao se había empadronado en los dos últimos años, llevando en el municipio más de 10 años tan sólo el 3% del total de extranjeros empadronados.

Observando los datos a 1 de enero de 2007 más detenidamente, vemos que los mayores volúmenes de empadronamientos corresponden al último año, decreciendo su número conforme nos alejamos en el tiempo. Ello indica una evolución creciente de la inmigración extranjera en Bilbao. Pero también hay que notar un hecho ciertamente curioso: si comparamos las cifras de empadronamientos de 2005 y 2007, se aprecia que en 2007 los empadronados en cada año son menos que en 2005. Es decir, si a 1 de enero de 2005 había 1.060 extranjeros empadronados en Bilbao a fecha 1 de mayo de 1996, dos años más tarde había registradas 340 personas menos. Y esto ocurre con todas las fechas de empadronamiento. El descenso en el volumen de empadronamientos de los años anteriores a la fecha de la recogida de información (que en teoría debería ser el mismo) puede ser debido a diversas circunstancias:

- Fallecimiento de las personas (en especial entre aquellos de empadronamiento más antiguo);
- Adquisición de la nacionalidad española;
- Emigración hacia otros lugares, abandono del municipio.

Tanto el fallecimiento de las personas como la adquisición de la nacionalidad deberían estar, en principio, en relación directa con el tiempo de residencia, máxime si tenemos en cuenta que entre los inmigrantes recientes apenas hay personas ancianas. Así, podemos esperar que los fallecimientos se produzcan entre quienes llevan mucho tiempo en el municipio y han adquirido la edad suficiente como para fallecer. También podemos esperar que las nacionalizaciones se produzcan entre quienes más tiempo llevan en el municipio, salvo que previamente a llegar a Bilbao los inmigrantes ya hayan residido en otro u otros municipios españoles, llevando en España más tiempo del que aparece en el PMH de Bilbao.

La cuestión de interés es que las mayores diferencias entre volúmenes de empadronamientos se producen entre los empadronados en 2005. Es difícil pensar que hayan adquirido la nacionalidad las 1.517 personas que “desaparecen” de los empadronados en 2005 entre 2006 y 2007, sobre todo pensando que han de pasar al menos 2 años de residencia en los casos más favorables y sólo 1 en el caso de los niños nacidos en España. Más bien debemos pensar en una movilidad importante entre las personas extranjeras, bien porque estas personas se han ido de Bilbao y ya no residen en el municipio, bien porque ya venían de otros municipios españoles y van adquiriendo la nacionalidad con el tiempo.

No obstante hay un hecho que puede estar detrás de estas bajas del Padrón, y es la nueva ley de empadronamiento de 2003 que obliga a renovar el empadronamiento de los extranjeros cada dos años y, en caso de no hacerlo, se procede a la baja del empadronamiento no renovado. Este procedimiento se ha iniciado a partir de 2005. En todo caso, hay 6.720 personas extranjeras que han producido baja en el PMH entre enero de 2005 y enero de 2007, bien por fallecimientos, por nacionalizaciones o por emigraciones a otros lugares (incluidos retornos), y que el mayor volumen de estas bajas se ha producido precisamente entre los recién llegados.

Tabla 13. Número de bajas padronales entre 1 de enero de 2006 y 1 de enero de 2007, por fecha de alta y grupo de nacionalidad. Bilbao

Grupos de nacionalidad	Bajas padronales por fecha de empadronamiento						
	a 1/5/1996	Entre 1996 y 2000	Entre 2001 y 2003	2004	2005	Total bajas entre 1/1/2005 y 1/1/2006	% bajas sobre total a 1/1/2005
UE25 <sup>3</sup>	-27	-27	-68	-32	-54	-208	-12,4
Resto Europa	-12	-10	-97	-108	-186	-413	-25,6
Magreb	-23	-35	-123	-126	-184	-491	-31,3
Resto África	-40	-79	-195	-102	-123	-539	-28,4
Asia	-24	-36	-137	-110	-115	-422	-34,1
EEUU-Canadá	-16	-11	-57	-15	-18	-117	-51,3
Latinoamérica	-64	-351	-982	-552	-837	-2.786	-24,0
Resto	0	-1	-5	-2	0	-8	-50,0
<b>Total</b>	<b>-206</b>	<b>-550</b>	<b>-1.664</b>	<b>-1.047</b>	<b>-1.517</b>	<b>-4.984</b>	<b>-25,1</b>

FUENTE: Elaboración a partir de Ayto. Bilbao. Padrones

Las 4.984 bajas del PMH de Bilbao producidas entre 1 de enero de 2006 y 1 de enero de 2007 suponen el 25,1% de la población extranjera empadronada a 1 de enero de 2006. Dichas bajas se producen fundamentalmente entre los más recientemente empadronados, por lo que debemos deducir que las bajas de deben más a movimientos migratorios (incluidos retornos) que a fallecimientos o adquisiciones de nacionalidad. El porcentaje de bajas producidas durante el año 2006 se ha incrementado considerablemente respecto al año anterior, casi 10 puntos, lo cual puede tener varios significados. Por un lado, se puede explicar porque cada vez la población extranjera tiene mayor movilidad. Y por otro lado, la obligación de renovar el empadronamiento (en el caso de la población extranjera) cada dos años desde el año 2005, como hemos mencionado anteriormente, puede ser la causa de tales bajas, al no producirse tal renovación por parte de las personas inmigrantes extranjeras.

<sup>3</sup> En este caso volvemos a agrupar bajo el nombre de Unión Europea sólo a los 25 países que estaban en el año 2006, y no las dos nuevas incorporaciones de Rumania y Bulgaria, para así poder realizar la comparación necesaria para mostrar las bajas patronales que se producen entre el 1 de enero de 2006 y el 1 de enero de 2007. Más adelante en el análisis de la fecha de alta en el PMH por grupos de nacionalidad si que consideraremos los 27 países que conforman la Unión Europea a partir del 1 de enero de 2007.

Las personas latinoamericanas son las que causan más bajas en el Padrón, pero ello se debe más a su volumen que a la proporción de personas que causan baja sobre el conjunto del grupo de nacionalidad. Así, es la población norteamericana la que proporcionalmente causa más bajas: el 51% de los norteamericanos empadronados en 2006 han causado baja mientras que en el caso de los latinoamericanos ha supuesto un 24% el total de bajas. Los que producen menos bajas son los europeos comunitarios.

### 2.5.2.- Fecha de alta y nacionalidad

Tabla 14. Composición de la población extranjera empadronada en Bilbao por fecha de alta en el PMH y grupo de

Grupos de nacionalidad		Hasta 1/5/1996	Entre 1996 y 2000	Entre 2001 y 2003	2004	2005	2006	TOTAL
UE27	N	403	295	606	452	660	970	3386
	%	11,9	8,7	17,9	13,3	19,5	28,6	100,0
Resto Europa	N	12	23	98	48	66	107	354
	%	3,4	6,5	27,7	13,6	18,6	30,2	100,0
Magreb	N	55	146	320	206	351	639	1717
	%	3,2	8,5	18,6	12,0	20,4	37,2	100,0
Resto África	N	105	198	381	265	411	669	2029
	%	5,2	9,8	18,8	13,1	20,3	33,0	100,0
Asia	N	33	106	222	150	303	449	1263
	%	2,6	8,4	17,6	11,9	24,0	35,6	100,0
EEUU y Canadá	N	34	11	14	11	41	43	154
	%	22,1	7,1	9,1	7,1	26,6	27,9	100,0
Latinoamérica	N	76	747	3548	1813	2623	4402	13209
	%	0,6	5,7	26,9	13,7	19,9	33,3	100,0
Resto	N	2	0	2	2	2	3	11
	%	18,2	0,0	18,2	18,2	18,2	27,3	100,0
Total	N	720	1.526	5.191	2.947	4.457	7.282	22.123
	%	3,3	6,9	23,5	13,3	20,1	32,9	100,0

nacionalidad. 2007

FUENTE: Elaboración a partir de Ayto. Bilbao. Padrón, 1-1-2007

Gráfico 16. Composición porcentual de la población extranjera por fecha de alta en el PMH de Bilbao, para cada grupo de nacionalidad. 2007

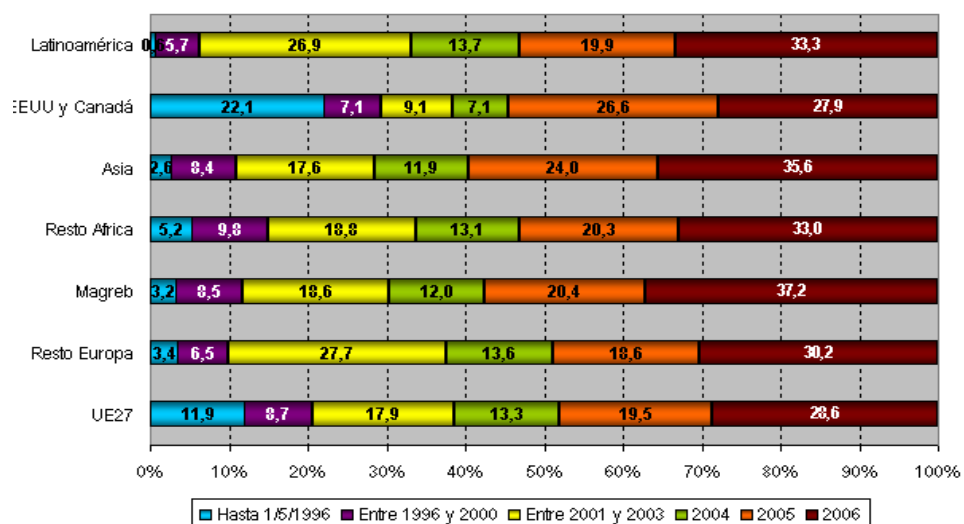

Si como hemos dicho, tomamos los datos de la fecha de alta en el PMH como referencia para establecer el tiempo de residencia aproximado de la población inmigrante extranjera en Bilbao, vemos que los diferentes grupos de nacionalidad se caracterizan todos por su reciente residencia en el municipio, ya que el porcentaje mayor se refiere a la población residente desde hace sólo un año, rondando el 30%, aunque con mayor relevancia en el caso de la población magrebí con el 37%.

Aún es más, todos los grupos de nacionalidad excepto los europeos (comunitarios y no comunitarios) superan el 50% de su población con un tiempo de residencia de no más de 2 años. Este dato, sin embargo, está muy influido por el significativo número de bajas que se producen en el Padrón todos los años, especialmente en el último año.

Por otro lado, son los norteamericanos los que mayor proporción de personas tienen empadronadas hace más de 10 años, el 22%, así como los europeos comunitarios con casi el 12%. Sin embargo este porcentaje de los comunitarios está muy influido por Rumania, ya que si lo eliminásemos de la lista de comunitarios veríamos como el porcentaje de los europeos de la Unión que llevan más de 10 años en Bilbao se incrementaría considerablemente (en 2006 eran el 25%).

A continuación veremos como por nacionalidades se incrementan estas diferencias en el tiempo de residencia.

Gráfico 17. Composición porcentual de la población extranjera por fecha de alta en el PMH de Bilbao, para cada nacionalidad principal. 2007

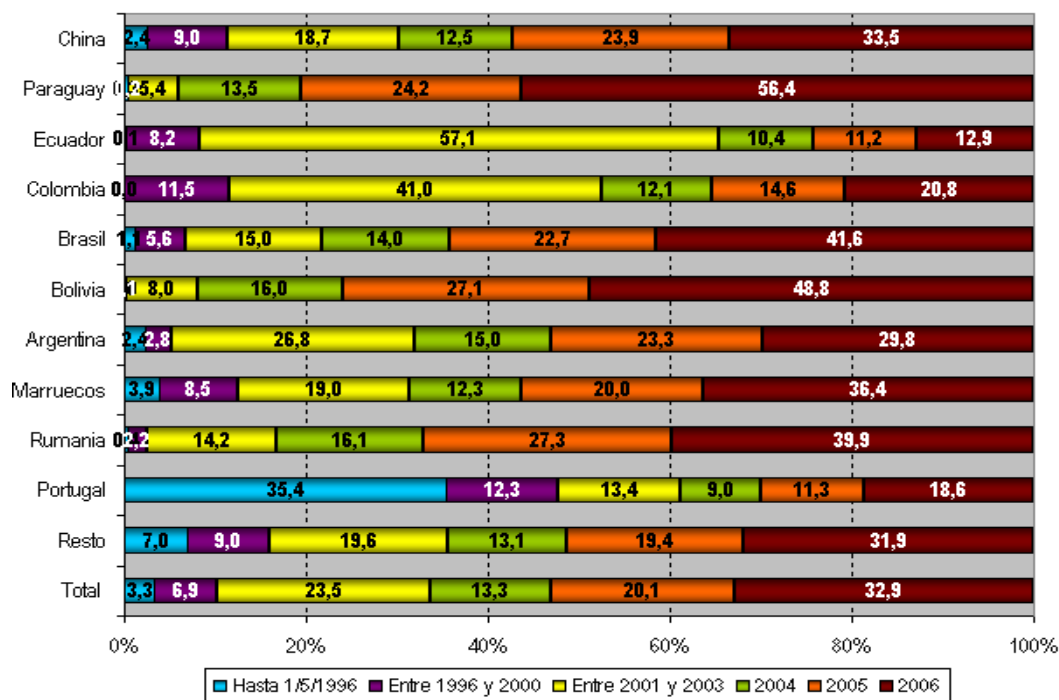

FUENTE: Elaboración a partir de Ayto. Bilbao. Padrón, 1-1-2007

Paraguay es un grupo de muy reciente llegada, de hecho, el 56% de su población lleva menos de un año residiendo en Bilbao, y sólo dos años el 80% de los mismos. A diferencia de lo que constatábamos en el informe de 2006, bolivianos y rumanos, a pesar de seguir registrando cifras muy importantes de empadronamiento en el último año, ya no alcanzan el 50% de su población empadronada durante 2006, es decir, para la mayoría de estas poblaciones su tiempo de residencia se ha ampliado.

El grupo de más arraigo es Portugal sin duda: el 35% de sus ciudadanos lleva residiendo en Bilbao más de 10 años.

Los colombianos y ecuatorianos, por su parte, presentan una situación peculiar. Prácticamente no hay ciudadanos de estos países que lleven residiendo en Bilbao más de 10 años, y, sin embargo, más de la mitad de estos grupos lleva empadronada entre 4 y 6 años, tiempo suficiente para solicitar la nacionalidad española en su caso.

## 2.6.- Patrón de movilidad

### 2.6.1.- Movimientos

Entenderemos por patrón de movilidad la pauta migratoria seguida por los inmigrantes extranjeros llegados a Bilbao, esto es: si llegan directamente desde su país de origen o si, por el contrario, proceden de movimientos migratorios previos.

De estos últimos puede resultar interesante saber cuál es el lugar precedente, dentro del territorio español, para conocer si los inmigrantes tienden a estabilizarse en un municipio concreto o, por el contrario, producen movimientos de ajuste o son más nómadas que sedentarios.

La información disponible, sin embargo, no alcanza a toda la población extranjera empadronada, pues los casos de empadronados mediante el procedimiento antiguo (720 personas empadronadas a fecha de 1 de mayo de 1996) no incorporan la información del lugar de residencia precedente, en caso de haber existido. Así pues, el patrón de movilidad sólo lo conocemos para las 21.403 personas empadronadas a partir del 1 de mayo de 1996 y no para las 22.123 totales.

Las situaciones que vamos a describir son las siguientes (recogidas en el gráfico 18):

- Personas nacidas en Bilbao y que, además, no han sufrido ningún traslado de residencia (situación A)
- Personas que proceden de otro municipio vasco (flujo B)
- Personas que proceden de otro municipio español (flujo C)
- Personas que proceden directamente desde el extranjero (flujo D)

Estos flujos nos mostrarán la situación de Bilbao como lugar directo de llegada o si, por el contrario, se trata de un municipio al que se llega de forma indirecta. Todo ello teniendo en cuenta algunas limitaciones.

En muchos casos los flujos no quedan reflejados, pues los han producido personas actualmente nacionalizadas españolas o con doble nacionalidad.

Como ya señalábamos en los informes anteriores, debemos proceder con cautela en las conclusiones, pues desconocemos el grado de veracidad de las informaciones que aparecen en el Padrón, ya que no se exige ningún documento que corrobore que la persona ha llegado directamente desde el extranjero. Téngase en cuenta que mantenerse de alta en más de un municipio puede reportar ventajas para el inmigrante. Por otro lado desconocemos los mecanismos de verificación de la información que la Administración pueda poner en marcha. Con todo, este análisis puede ofrecer una imagen, aunque sea borrosa, de los patrones generales de movilidad de los diferentes grupos de inmigrantes y de la ubicación de Bilbao como lugar directo de emigración o como lugar secundario al que se llega después de ubicarse en territorio español.

Gráfico 18. Posibles movimientos hacia Bilbao según tipo de procedencia

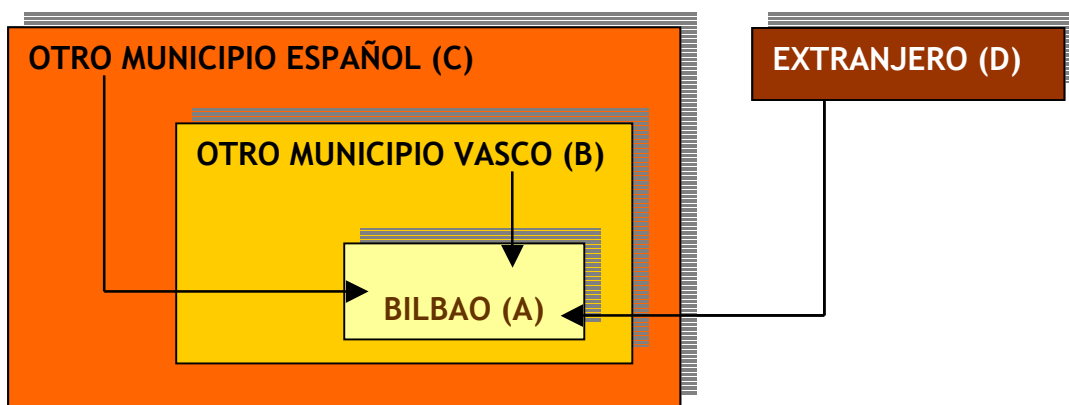

Así, si tenemos en consideración el nacimiento y el lugar de procedencia, obtenemos los datos de la tabla 15.

Tabla 15. Población extranjera empadronada después del 1/5/1996, por lugar de origen u lugar de nacimiento

LUGAR DE PROCEDENCIA	LUGAR DE NACIMIENTO			
	BILBAO	RESTO DE ESPAÑA	EXTRANJERO	TOTAL
BILBAO	515	---	---	515
OTRO MUNICIPIO VASCO	19	52	3507	3578
OTRO MUNICIPIO ESPAÑOL	12	60	3001	3073
EXTRANJERO	14	10	13103	13127
NO CONSTA	---	26	1084	1110
TOTAL	560	148	20695	21403

Gráfico 19. Población extranjera empadronada en Bilbao a partir del 1/5/1996, por lugar de procedencia



FUENTE: Elaboración a partir de Ayto. Bilbao. Padrón, 1-1-2007

El **2,5%** de las 21.403 personas extranjeras empadronadas a partir del 1 de mayo de 1996, ha nacido en Bilbao y **es sedentaria**, esto es: no ha registrado ningún movimiento desde su nacimiento. Las otras 45 personas nacidas en Bilbao, sin embargo, han experimentado movimientos migratorios previos pues, a pesar de que su lugar de nacimiento es Bilbao, su empadronamiento se realiza tras llegar de otro lugar, produciéndose un retorno al municipio de nacimiento.

El **17%** de la población extranjera empadronada en Bilbao **procede de otro municipio vasco**, la mayoría de municipios vizcaínos; de las 3.578 personas que proceden de otros municipios vascos, 3.234 (el 15,1% del total de población extranjera) lo hacen desde otro municipio vizcaíno. Los principales municipios son:

- Getxo:..... 613
- Barakaldo: ..... 425
- Erandio: ..... 222
- Basauri: ..... 190
- Leioa: ..... 180
- Santurtzi:..... 142
- Sestao:..... 130
- Mungia: ..... 111
- Portugalete:..... 97
- Arrigorriaga:..... 91

Sin embargo, el volumen de personas extranjeras procedentes de las otras dos capitales vascas es menos significativo que el de los municipios antes mencionados, procediendo de Vitoria-Gasteiz 127 personas, mientras que de Donostia-San Sebastián tan sólo 53.

Prácticamente la misma proporción de población extranjera, el **14%**, **procede de otros municipios españoles**; concretamente 3.073 personas de las 21.403 empadronadas tras el 1/5/1996 (el 14%). Los principales son:

- Madrid..... 512
- Barcelona..... 194
- Santander..... 124
- Castro Urdiales..... 102
- Logroño..... 84
- Valencia..... 84

Por último, es relevante destacar que sólo el **62%** de estas personas empadronadas en Bilbao **proceden directamente desde el extranjero**, principalmente de los países de nacimiento de los inmigrantes.

Las proporciones de las grandes procedencias son prácticamente las mismas que en 2006, si bien se incrementa la proporción de personas que proceden de otro municipio vasco, en detrimento de las que proceden de otro municipio español. Es decir, **la movilidad entre los municipios más cercanos se incrementa**. Las procedencias dominantes siguen siendo las mismas: Getxo, Barakaldo, Erandio, Basuuri y Leioa. En todos los casos el número de personas que proceden de esos municipios hacia Bilbao se ha incrementado, y en el caso de Barakaldo de forma considerable: si a 1 de enero de 2006 había 285 personas empadronadas en Bilbao procedentes de Barakaldo, un año más tarde hay 425.

En cuanto a los municipios no vascos, también se repiten en el mismo orden que en 2006: Madrid es el lugar de procedencia dominante, seguido de Barcelona, Santander, Castro Urdiales y Logroño. A pesar del peso que tienen ciudades como Madrid y Barcelona, es cierto que los municipios importantes colindantes a Bilbao como Getxo y Barakaldo han tomado mucha relevancia como municipios de procedencia de las personas extranjeras empadronadas en Bilbao. Es más, **en 2007 es Getxo el municipio de procedencia más importante, desplazando a Madrid de la primera posición** con una diferencia de más de 100 personas.



### 2.6.2.-Patrón por nacionalidades

Las pautas de movilidad son diferentes si tenemos en cuenta la diversidad de nacionalidades de las personas extranjeras.

Tabla 16. Población extranjera empadronada en Bilbao por lugar de procedencia, para los principales países de nacionalidad. 2007

		01/05/1996	Sedentarios	Otro Munic. vizcaino	Otro Munic. Vasco	Otro Munic. español	Extranjero	No consta	Total
Colombia	N	1	61	771	42	523	2179	215	3792
	%	0,0	1,6	20,3	1,1	13,8	57,5	5,7	100,0
Bolivia	N	1	67	504	21	248	2768	85	3694
	%	0,0	1,8	13,6	0,6	6,7	74,9	2,3	100,0
Ecuador	N	2	30	281	36	316	1085	130	1880
	%	0,1	1,6	14,9	1,9	16,8	57,7	6,9	100,0
Rumania	N	6	35	177	6	108	1149	37	1518
	%	0,4	2,3	11,7	0,4	7,1	75,7	2,4	100,0
Marruecos	N	51	68	278	38	303	468	106	1312
	%	3,9	5,2	21,2	2,9	23,1	35,7	8,1	100,0
Brasil	N	12	11	150	21	79	727	49	1049
	%	1,1	1,0	14,3	2,0	7,5	69,3	4,7	100,0
China	N	24	64	117	29	338	343	74	989
	%	2,4	6,5	11,8	2,9	34,2	34,7	7,5	100,0
Paraguay	N	2	9	87	4	26	482	18	628
	%	0,3	1,4	13,9	0,6	4,1	76,8	2,9	100,0
Argentina	N	12	6	48	9	71	345	16	507
	%	2,4	1,2	9,5	1,8	14,0	68,0	3,2	100,0
Portugal	N	169	13	40	11	42	178	25	478
	%	35,4	2,7	8,4	2,3	8,8	37,2	5,2	100,0
Resto	N	440	151	781	117	1019	3403	355	6276
	%	7,0	2,4	12,4	1,9	16,2	54,2	5,7	100,0
Total general	N	720	515	3234	334	3073	13127	1110	22123
	%	3,3	2,3	14,6	1,5	13,9	59,3	5,0	100,0

FUENTE: Elaboración a partir de Ayto. Bilbao. Padrón, 1-1-2007

Gráfico 20. Población extranjera empadronada en Bilbao de las 10 principales nacionalidades, por lugar de procedencia. 2007

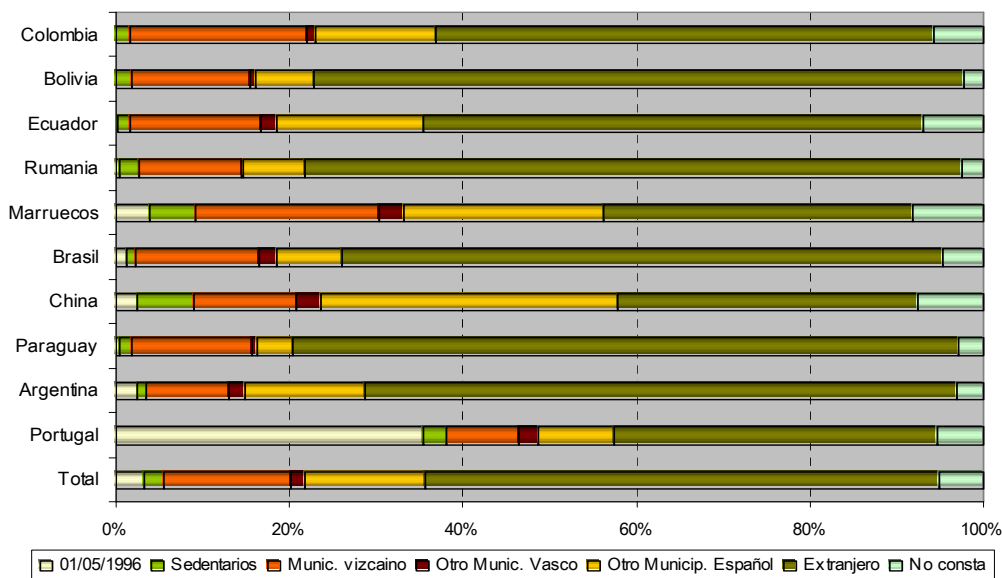

FUENTE: Elaboración a partir de Ayto. Bilbao. Padrón, 1-1-2007

Según los datos para las 10 principales nacionalidades (tabla y gráficos anteriores) podemos apreciar tres grandes tipologías:

- **Grupos con mucho tiempo de residencia en el municipio.** Es el caso de los **portugueses**, los cuales más del 35% estaban residiendo en Bilbao ya el 1 de Mayo de 1996.
- **Grupos que presentan una gran movilidad interna una vez llegados a España**, por lo que buena parte de ellos proceden no del extranjero directamente, sino de otros municipios españoles o vascos, aunque es destacable que apenas se registra población que proceda de otros municipios vascos que no sean vizcaínos, es decir, alaveses o guipuzcoanos. En este grupo de gran movilidad tenemos el caso de **chinos** y **marroquíes**. Los chinos proceden más de otros municipios españoles, mientras que las personas ciudadanas de Marruecos presentan una movilidad considerable entre los municipios colindantes. Tanto las personas chinas como marroquíes configuran grupos de cierta antigüedad migratoria en España, lo que les otorga capacidad para movilizarse y materializar movimientos dentro del país de inmigración.
- **Grupos de reciente inmigración** y que, por lo tanto, **proceden en su mayor parte del extranjero directamente**. Es el caso de **rumanos, bolivianos, y paraguayos** con más del 70% de población que llega directamente del extranjero.

Es poco importante el grupo de los sedentarios, es decir, personas que han nacido en Bilbao y no se ha movido del municipio. Quizá este grupo está viéndose disminuido por la posibilidad de nacionalización de los niños/as, nacidos en el municipio, hijos de padre o madre extranjera tras pasar un año desde su nacimiento.

## 3.- LOS INMIGRANTES Y SU DISTRIBUCION POR EL ESPACIO URBANO

### 3.0.- Localización residencial

En este apartado vamos a analizar las pautas de asentamiento residencial de la población extranjera en el territorio municipal. La tabla 15 reúne los parámetros principales de distribución residencial de los inmigrantes por distritos y barrios, así como la comparación con la situación a 1 de enero de 2006.

Recordando los datos generales ya presentados, la población extranjera empadronada en Bilbao se ha incrementado en 2.298 personas, lo que supone un incremento del 11,6% en el año que va desde el 1 de enero de 2006 al 1 de enero del 2007.

Dada la disminución de la población nacional, cabe señalar también que el incremento de la inmigración en Bilbao no sólo es numérica, sino también porcentual. De suponer un 5,6% de la población total en 2006 ha pasado a suponer un 6,2% en 2007.

Este incremento, sin embargo, no se ha repartido por igual a lo largo del espacio urbano.

#### 3.0.1.- Distribución por distritos y evolución

Gráfico 21. Distribución de la población extranjera por los distritos bilbaínos. 2007

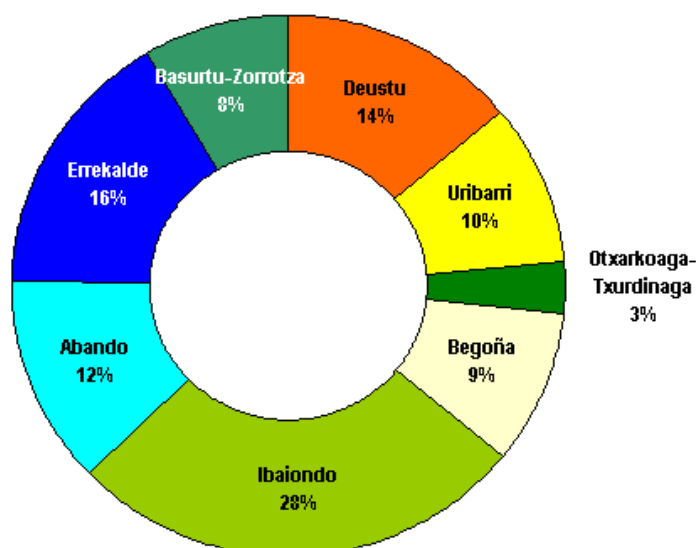

FUENTE: Elaboración a partir de Ayto. Bilbao. Padrón, 1-1-2007

La distribución de la población extranjera por distritos, tal y como se muestra en el gráfico 21, no ha variado sustancialmente de la presentada un año antes, en 2006. Ibaiondo sigue reuniendo a más del 25% de la extranjería residente en Bilbao, y aumentando un punto con respecto al año pasado; por el contrario, Txurdinaga-Otxarkoaga es el distrito con la menor presencia de población extranjera, tal y como ocurría en 2006.

Tabla 17. Distribución de la población extranjera en Bilbao por distritos y barrios, y evolución de 2006 a 2007.

Distritos	Barrios	01/01/2006			01/01/2007				Incremento 06-07	
		Pobl. Extrani	% Extranj./ pobl total	% Extranj./ total. Extrani.	Pobl. Total	Pobl. Extrani	% Extranj./ pobl total	% Extranj./ total. Extrani.	En volumen	En %
DEUSTO	San Ignacio	580	4,5	2,9	12817	698	5,4	3,2	118	20,3
	Elorrieta	29	3,1	0,1	1166	52	4,5	0,2	23	79,3
	Ibarrekolanda	436	3,9	2,2	11165	484	4,3	2,2	48	11,0
	San Pedro	1194	5,5	6,0	21632	1288	6,0	5,8	94	7,9
	La Ribera	30	6,8	0,2	433	26	6,0	0,1	-4	-13,3
	Arangoiti	397	8,6	2,0	4654	451	9,7	2,0	54	13,6
	Diseminado	45	37,8	0,2	122	51	41,8	0,2	6	13,3
	<b>Total Deusto</b>	<b>2711</b>	<b>5,2</b>	<b>13,7</b>	<b>51989</b>	<b>3050</b>	<b>5,9</b>	<b>13,8</b>	<b>339</b>	<b>12,5</b>
URIBARRI	Castaños	275	4,5	1,4	6027	241	4,0	1,1	-34	-12,4
	Matiko	362	6,3	1,8	5671	371	6,5	1,7	9	2,5
	Ciudad Jardin	24	3,6	0,1	666	29	4,4	0,1	5	20,8
	Uribarri	863	6,3	4,4	13614	984	7,2	4,4	121	14,0
	Zurbaran	402	3,7	2,0	10752	445	4,1	2,0	43	10,7
	Arabella	62	3,6	0,3	1683	79	4,7	0,4	17	27,4
	Diseminado	24	5,5	0,1	445	20	4,5	0,1	-4	-16,7
	<b>Total Urribarri</b>	<b>2012</b>	<b>5,1</b>	<b>10,1</b>	<b>38858</b>	<b>2169</b>	<b>5,6</b>	<b>9,8</b>	<b>157</b>	<b>7,8</b>
OTXARKOAGA-TXURDINAGA	Otxarkoaga	267	2,3	1,3	11262	352	3,1	1,6	85	31,8
	Txurdinaga	320	1,8	1,6	17486	333	1,9	1,5	13	4,1
	Diseminado	3	2,4	0,0	123	5	4,1	0,0	2	66,7
	<b>Tot. Otxarkoaga</b>	<b>590</b>	<b>2,0</b>	<b>3,0</b>	<b>28871</b>	<b>690</b>	<b>2,4</b>	<b>3,1</b>	<b>100</b>	<b>16,9</b>
BEGOÑA	Begoña	176	3,2	0,9	5450	190	3,5	0,9	14	8,0
	Santutxu	1326	4,0	6,7	33489	1578	4,7	7,1	252	19,0
	Bolueta	231	5,1	1,2	4451	265	6,0	1,2	34	14,7
	<b>Total Begoña</b>	<b>1733</b>	<b>4,0</b>	<b>8,7</b>	<b>43390</b>	<b>2033</b>	<b>4,7</b>	<b>9,2</b>	<b>300</b>	<b>17,3</b>
IBAIONDO	Casco Viejo	716	10,1	3,6	7089	752	10,6	3,4	36	5,0
	Iturrialde	440	7,3	2,2	6004	507	8,4	2,3	67	15,2
	Solokoetxe	325	5,6	1,6	5794	382	6,6	1,7	57	17,5
	Atxuri	304	6,1	1,5	4947	359	7,3	1,6	55	18,1
	La Peña	454	6,0	2,3	7541	494	6,6	2,2	40	8,8
	Bilbao La Vieja	495	17,2	2,5	2919	523	17,9	2,4	28	5,7
	San Francisco	1684	24,4	8,5	7097	1927	27,2	8,7	243	14,4
	Zabala	508	8,4	2,6	6229	598	9,6	2,7	90	17,7
	San Adrian	337	3,5	1,7	10139	389	3,8	1,8	52	15,4
	Diseminado	30	9,5	0,2	305	30	9,8	0,1	0	0,0
<b>Total Ibaiondo</b>	<b>5293</b>	<b>9,2</b>	<b>26,7</b>	<b>58064</b>	<b>5961</b>	<b>10,3</b>	<b>26,9</b>	<b>668</b>	<b>12,6</b>	
ABANDO	Abando	1406	6,0	7,1	23434	1383	5,9	6,3	-23	-1,6
	Indautxu	1237	4,4	6,2	28190	1368	4,9	6,2	131	10,6
	<b>Total Abando</b>	<b>2643</b>	<b>5,1</b>	<b>13,3</b>	<b>51624</b>	<b>2751</b>	<b>5,3</b>	<b>12,4</b>	<b>108</b>	<b>4,1</b>
ERREKALDE	Ametzola	977	7,7	4,9	12682	1148	9,1	5,2	171	17,5
	Iralabari	861	7,3	4,3	11908	933	7,8	4,2	72	8,4
	Errekaldeberri	979	6,2	4,9	15478	978	6,3	4,4	-1	-0,1
	Larraskitu	95	3,5	0,5	2685	144	5,4	0,7	49	51,6
	Uretamenti	188	6,9	0,9	2700	225	8,3	1,0	37	19,7
	Iturrigorri-P.	122	6,4	0,6	1954	163	8,3	0,7	41	33,6
	Diseminado	2	3,0	0,0	69	1	1,4	0,0	-1	-50,0
	<b>Total Errekalde</b>	<b>3224</b>	<b>6,8</b>	<b>16,3</b>	<b>47476</b>	<b>3592</b>	<b>7,6</b>	<b>16,2</b>	<b>368</b>	<b>11,4</b>
BASURTU-ZORROTZA	Basurtu	779	5,4	3,9	14329	821	5,7	3,7	42	5,4
	Olabeaga	73	6,6	0,4	1093	80	7,3	0,4	7	9,6
	Masustegi-Monte C.	246	6,0	1,2	4182	255	6,1	1,2	9	3,7
	Altamira	55	3,1	0,3	1828	99	5,4	0,4	44	80,0
	Zorrotza	459	3,8	2,3	11981	608	5,1	2,7	149	32,5
	Diseminado	7	2,7	0,0	253	14	5,5	0,1	7	100,0
	<b>Tot. Basurtu-Zorr.</b>	<b>1619</b>	<b>4,8</b>	<b>8,2</b>	<b>33666</b>	<b>1877</b>	<b>5,6</b>	<b>8,5</b>	<b>258</b>	<b>15,9</b>
<b>TOTAL MUNICIPIO</b>		<b>19825</b>	<b>5,6</b>	<b>100,0</b>	<b>353938</b>	<b>22123</b>	<b>6,2</b>	<b>100,0</b>	<b>2298</b>	<b>11,6</b>

Tabla 18. Evolución de la población extranjera en los distritos de Bilbao. 2006-2007

DISTRITOS	2006	2007	Incremento	Incremento porcentual
Deusto	2711	3050	339	12,5
Uribarri	2012	2169	157	7,8
Otxarkoaga-Txurdinaga	590	690	100	16,9
Begoña	1733	2033	300	<b>17,3</b>
Ibaiondo	5293	5961	<b>668</b>	12,6
Abando	2643	2751	108	4,1
Erekalde	3224	3592	368	11,4
Basurtu-Zorrotza	1619	1877	258	15,9

Gráfico 22. Evolución de la población extranjera en los distritos de Bilbao. 2006-2007

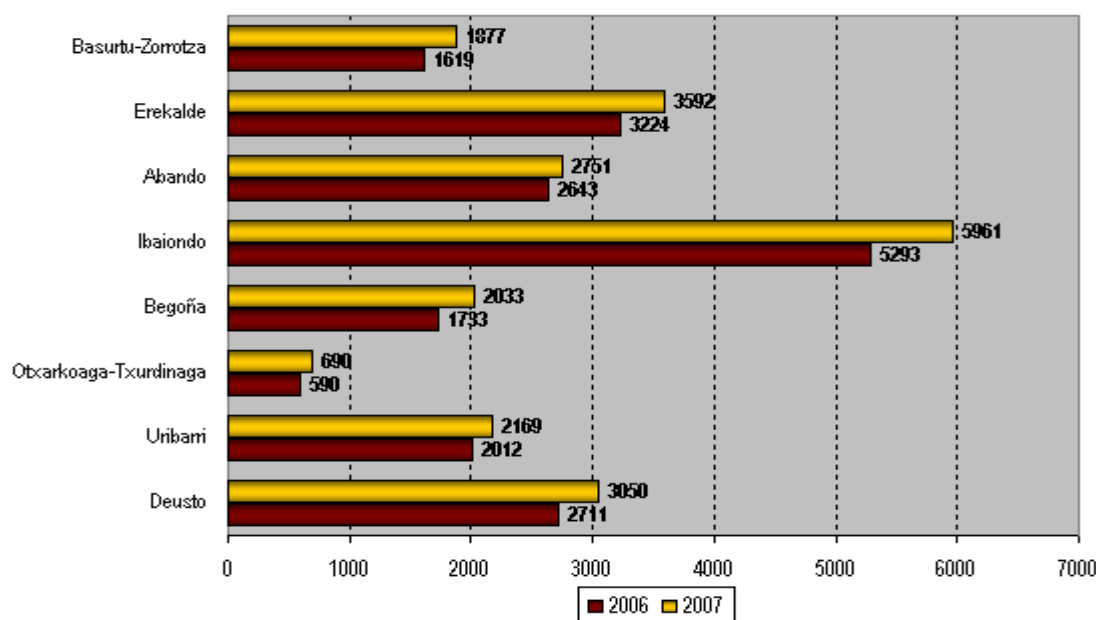

FUENTE: Elaboración a partir de Ayto. Bilbao. Padrones

Como puede apreciarse, Ibaiondo no sólo es el distrito que más inmigración alberga, sino que su número de inmigrantes sigue creciendo con respecto a la población total, representando ya el 10,3% de la población del distrito. Además la proporción sobre el total de residentes en Bilbao, también sigue creciendo, aunque sea ligeramente: de reunir al 26,7% de toda la población extranjera en 2006 ha pasado a reunir el 26,9% en 2007. Sigue, por tanto, consolidando e incrementando su situación de lugar de residencia preferente de inmigración en Bilbao.

Sin embargo, no es Ibaiondo el distrito que más crece en inmigración porcentualmente hablando, sino Begoña. Aún cuando es una zona aún con poco volumen de extranjeros, su crecimiento está muy por encima de la media, pues su número de extranjeros se ha incrementado en un 17,3% (mientras que el crecimiento total ha sido de un 11,6%). No hay que perder de vista esta potencialidad para el crecimiento que muestra este distrito.

Aún así hay que destacar que el incremento de población extranjera que se ha producido entre 2006 y 2007 en todos los distritos, aún siendo muy importante, no ha sido, porcentualmente hablando, tan significativo como el año entre 2005 y 2006. Por ejemplo, Begoña pasa de crecer un 28% a un 17% e Ibaiondo de un 21% a un 12%.

Por su parte, surge Otxarkoaga-Txurdinaga como el segundo centro de recepción de inmigrantes extranjeros, creciendo este año un 16,9%, mientras que el año anterior lo hizo a sólo un 8,1%, es decir, doblando su crecimiento. Aún así el porcentaje de extranjería de este distrito sigue estando muy por debajo de la media del municipio, con tan sólo el 2,4%.

Errekalde pierde la presencia que tuvo en el año anterior en cuanto a crecimiento, pero sigue siendo el segundo distrito con mayor porcentaje de población extranjera con el 7,2% del total de su población, y donde reside el 16,7% de la población extranjera del municipio.

No se observan sin embargo grandes cambios en las tendencias de recepción y residencia de los inmigrantes extranjeras en cada distrito, tan sólo pequeños cambios con respecto a 2006 que acabamos de explicar. Algunas variaciones que podrían parecer relevantes pero que es necesario observar con mayor perspectiva de tiempo y quizá 12 meses no son suficientes como para manifestar grandes evoluciones.

Consideramos, sin embargo, que se percibe una tendencia hacia la consolidación de Ibaiondo como centro dominante de residencia de inmigración, a pesar de que se podía pensar en una saturación de este espacio urbano por parte de la inmigración extranjera. Vemos que no es así. También se percibe el despunte de otras zonas que, quizá en un futuro cercano, tengan mayor importancia como centros receptores de inmigración extranjera. En cualquier caso se percibe un ensanchamiento hacia Errekalde. Los distritos de Abando y Deusto siguen acogiendo también a buena parte de los inmigrantes residentes en Bilbao, aunque crecen en menor medida que otros distritos.

### **3.0.2.- Distribución por barrios y evolución**

En cuanto a la inmigración en los diferentes barrios, recogiendo los datos de la tabla 17 y observando el mapa 1, podemos comprobar cuáles son los barrios más poblados por la inmigración extranjera y en cuáles se ha incrementado más proporcionalmente este tipo de población.

Mapa 1. Barrios de Bilbao según su volumen de extranjeros. 2007

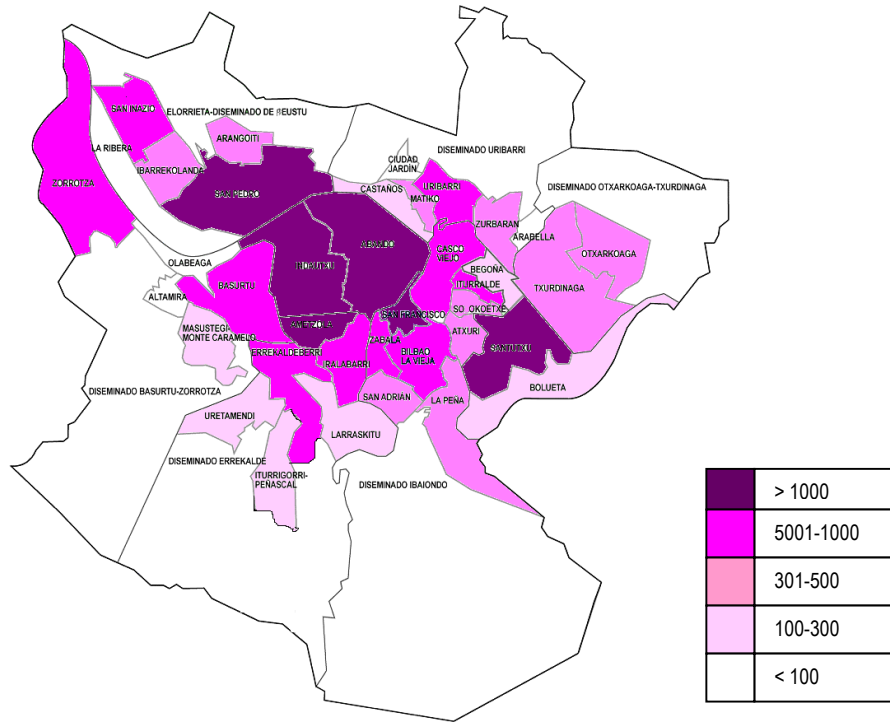

Mapa 2. Barrios de Bilbao según su proporción de extranjeros sobre su población total. 2007

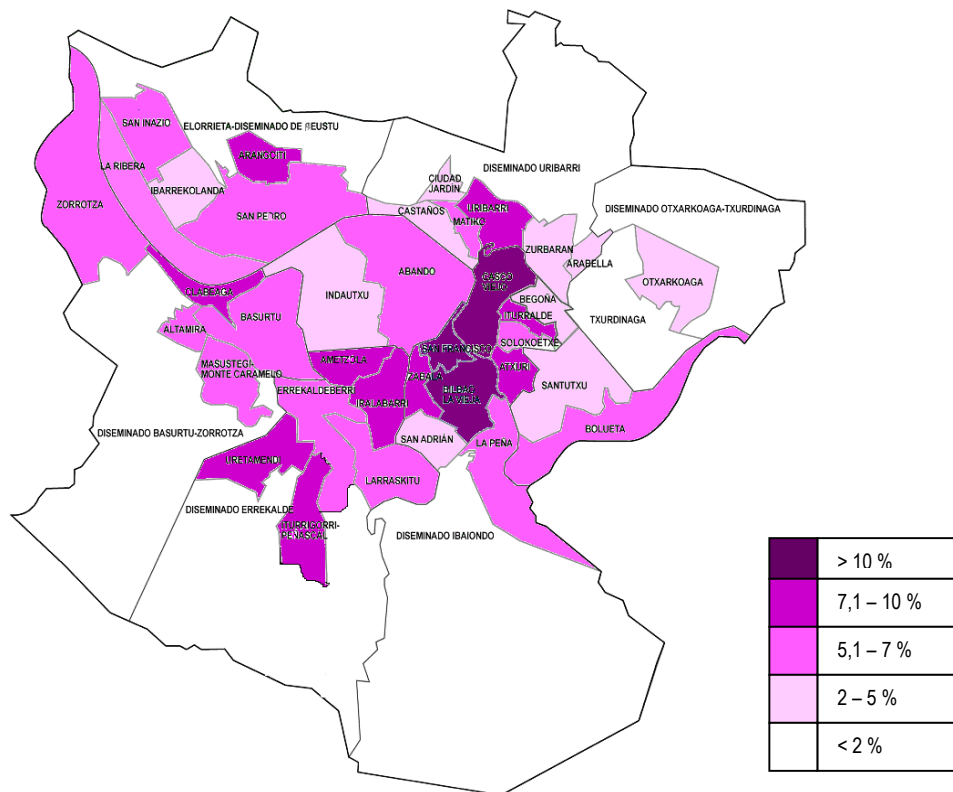

FUENTE: Elaboración a partir de Ayto. Bilbao. Padrones

San Francisco sigue siendo el barrio bilbaíno con mayor número de extranjeros residentes; 1.927 personas, lo que supone un 8,7% del total de personas extranjeras empadronadas en el municipio. Incluso supera ligeramente la concentración de inmigrantes de 2005 y 2006, un 8,3% y un 8,5% respectivamente del total de extranjeros de entonces. Su incremento, además, está por encima de la media, pues el barrio ha incrementado en un 14% su inmigración extranjera, aunque en mucha menor medida que el año anterior que tuvo un aumento del 21%.

Sin embargo, y a pesar de ser la zona de Bilbao con mayor volumen de extranjeros, no es la que más ha crecido. Barrios periféricos como Elorrieta en el distrito de Deusto y Altamira en el distrito de Basurtu-Zorrotza, ambo con el 80% son los que más han aumentado su población extranjera. De todas formas hay que destacar que estos barrios no tenían mucha población extranjera por lo que el incremento porcentual que se produce está un poco sobredimensionado si lo comparamos con el aumento del volumen. Por otro lado, Larraskitu en el distrito de Errekalde crece más del 50%. Arabella en el distrito de Uríbarri también ha crecido más de un 25% aunque no llega a las cifras del año anterior que rondaban el 50%.

Este incremento en barrios pertenecientes a diferentes distritos, junto con la pertenencia también a distritos distintos los principales barrios por volumen de inmigrantes, indica que la inmigración extranjera no se concentra en un único distrito o zona del municipio, tal y como veníamos diciendo en los informes precedentes, sino que se dispersa por el espacio urbano.

Esta dispersión no implica, sin embargo, ausencia de concentraciones, sino que las concentraciones puntuales se reparten por los diferentes distritos. Así, en Deusto está el barrio de San Pedro, en Uríbarri está el barrio con el mismo nombre, en el distrito de Begoña está el barrio de Santutxu, en Ibaiondo está San Francisco, en el distrito de Abando los dos barrios, Abando e Indautxu, reúnen a gran volumen de inmigrantes, en Errekalde está el barrio de Ametzola y en Basurtu está el barrio de igual nombre. Sólo el distrito de Otxarkoaga-Txurdinaga no presenta ningún barrio con un volumen importante de extranjeros.



Tabla 19. Ordenamiento de los barrios de Bilbao según su volumen de población extranjera. 2007

BARRIOS	Nº	%
507 San Francisco	1927	8,7
402 Santutxu	1578	7,1
601 Abando	1383	6,3
602 Indautxu	1368	6,2
104 San Pedro	1288	5,8
701 Ametzola	1148	5,2
204 Urizarri	984	4,4
703 Errekaldeberri	978	4,4
702 Iralabarri	933	4,2
801 Basurtu	821	3,7
501 Casco Viejo	752	3,4
101 San Ignacio	698	3,2
805 Zorrotza	608	2,7
508 Zabala	598	2,7
506 Bilbao La Vieja	523	2,4
502 Iturrialde	507	2,3
505 La Peña	494	2,2
103 Ibarrekolanda	484	2,2
106 Arangoiti	451	2,0
205 Zurbaran	445	2,0
509 San Adrian	389	1,8
503 Solokoetxe	382	1,7
202 Matiko	371	1,7
504 Atxuri	359	1,6
301 Otxarkoaga	352	1,6
302 Txurdinaga	333	1,5
403 Bolueta	265	1,2
803 Masustegi-Monte C.	255	1,2
201 Castaños	241	1,1
705 Uretamenti	225	1,0
401 Begoña	190	0,9
706 Iturrigorri-P.	163	0,7
704 Larraskitu	144	0,7
804 Altamira	99	0,4
802 Olabeaga	80	0,4
206 Arabella	79	0,4
102 Elorrieta	52	0,2
107 Diseminado	51	0,2
510 Diseminado	30	0,1
203 Ciudad Jardin	29	0,1
105 La Ribera	26	0,1
207 Diseminado	20	0,1
806 Diseminado	14	0,1
303 Diseminado	5	0,0
707 Diseminado	1	0,0
<b>TOTAL</b>	<b>22123</b>	<b>100,0</b>

FUENTE: Elaboración a partir de Ayto. Bilbao. Padrones

Tabla 20. Ordenamiento de los barrios de Bilbao según el incremento porcentual de su población extranjera entre el 1/1/2006 y el 1/1/2007 (\*)

BARRIOS	Incremento % 05-06
704 Larraskitu	51,6
706 Iturrigorri-P.	33,6
805 Zorrotza	32,5
301 Otxarkoaga	31,8
101 San Ignacio	20,3
705 Uretamenti	19,7
402 Santutxu	19,0
504 Atxuri	18,1
508 Zabala	17,7
503 Solokoetxe	17,5
701 Ametzola	17,5
509 San Adrian	15,4
502 Iturrialde	15,2
403 Bolueta	14,7
507 San Francisco	14,4
204 Urizarri	14,0
106 Arangoiti	13,6
103 Ibarrekolanda	11,0
205 Zurbaran	10,7
602 Indautxu	10,6
505 La Peña	8,8
702 Iralabarri	8,4
401 Begoña	8,0
104 San Pedro	7,9
506 Bilbao La Vieja	5,7
801 Basurtu	5,4
501 Casco Viejo	5,0
302 Txurdinaga	4,1
803 Masustegi-Monte C.	3,7
202 Matiko	2,5
703 Errekaldeberri	-0,1
601 Abando	-1,6
201 Castaños	-12,4

\* Se han eliminado los barrios con menos de 100 inmigrantes en 2006 porque su escaso volumen puede distorsionar la interpretación del incremento porcentual.

Gráfico 23. Ordenamiento de los barrios de Bilbao con más de 100 inmigrantes extranjeros, según el volumen de personas extranjeras residentes. 2006 y 2007

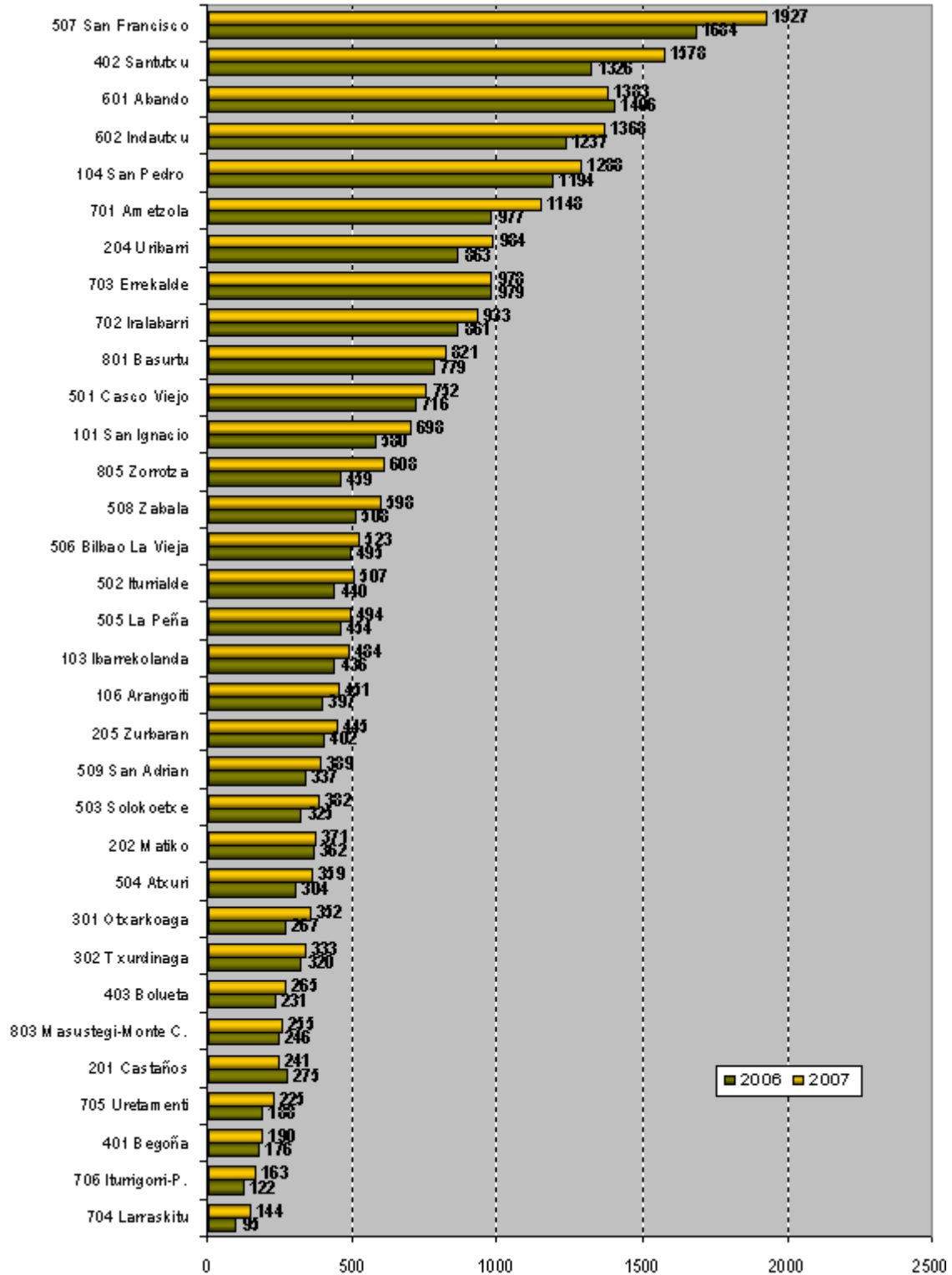

FUENTE: Elaboración a partir de Ayto. Bilbao. Padrones

El ordenamiento de los barrios por volumen de extranjeros residentes es muy similar al de 2006, con ligeras variaciones como la del barrio de Santutxu, que como ya advertíamos en el pasado informe sigue su crecimiento de población extranjera pasando de situarse en la quinta posición en 2005 a la segunda dos años más tarde, relegando a barrios de importante tradición como Abando, que incluso pierde población extranjera en el último año.

Así mismo Zorrotza es otro de los barrios con gran crecimiento de población extranjera que se ha incrementado un 32% en los últimos doce meses.

Gráfico 24. Ordenamiento de los barrios de Bilbao (excepto diseminados) por orden de incremento porcentual de su población extranjera de 2006 a 2007. (%)

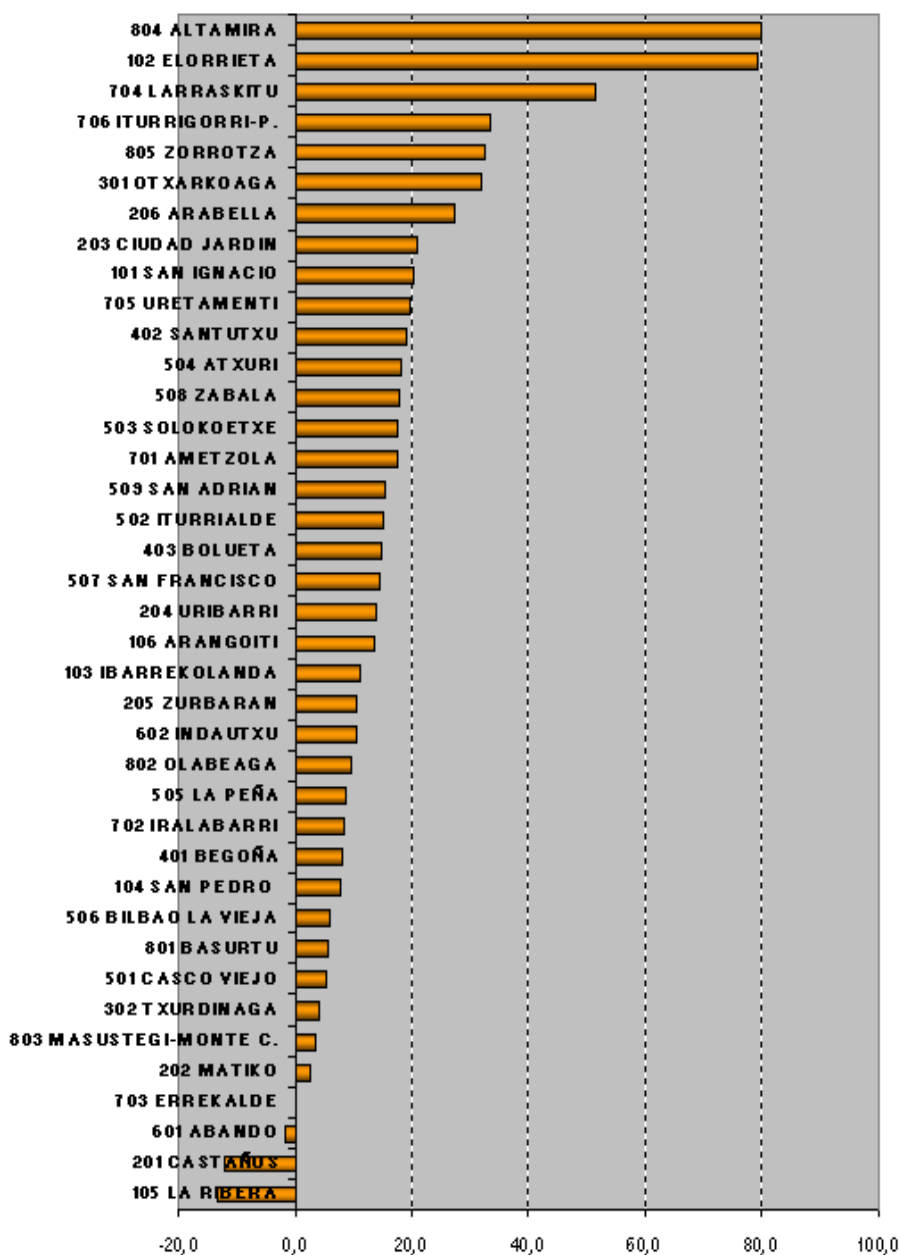

FUENTE: Elaboración a partir de Ayto. Bilbao. Padrones

El incremento porcentual entre 2006 y 2007 ha sido muy desigual entre los barrios y, en muchos casos, muy alejado de la media del municipio que se sitúa en el 11%, dato que ha descendido significativamente este año ya que en 2007 era del 19%.

En algunos de los barrios con mayor incremento el porcentaje no es realmente significativo de su relevancia a nivel numérico ya que son zonas con muy escasa población inmigrante extranjera por lo que un pequeño aumento en el volumen se traduce en un gran incremento porcentual con respecto al año anterior. Este es el caso de barrios como Altamira (80%), Elorrieta (79%), Larraskitu (51%) o Iturrigorri-Peñasal (33%) con poblaciones que no llegan al 1% del total de población extranjera bilbaína.

Otros barrios que crecen por encima de la media pero en menor medida son por ejemplo San Ignacio, Santutxu, Uretamendi o Zabala, que con porcentajes de crecimiento de entre el 20% y el 17%, suponen un aumento bastante significativo por el volumen de población extranjera que tenía ya establecida allí su residencia en 2006. Además tanto los barrios antes mencionados de menor volumen de población como estos últimos se encuentran cerca de zonas con mayor volumen, como si supusiesen áreas de extensión de zonas ya más saturadas, como San Pedro en Deusto, San Francisco en Ibaiondo o Ametzola en Errekalde.

Por el contrario, barrios de gran volumen de inmigración, como Abando, San Pedro, Errekaldeberri, Iralabari o Basurtu han visto incrementar su inmigración por debajo de la media.

Por último cabe señalar que ha habido dos barrios bilbaínos que han experimentado un retroceso en el número de inmigrantes residentes: Abando (Distrito 6), Castaños (Distrito 2) y Ribera de Deusto (Distrito 1). Los dos últimos ubicados en zonas limítrofes de la ciudad, no son, sin embargo, áreas con población inmigrante reseñable, por lo que cabe entender que son considerados barrios de residencia transitoria por su escasa población extranjera. Sin embargo, es muy significativo el hecho de que uno de los barrios con mayor porcentaje de población extranjera como Abando, con un 6% de total del municipio, haya descendido un 1%, con lo que invierte su tendencia de recepción de inmigración.

### **3.0.3.- Proporción de extranjería por barrios**

En este último año, la población extranjera en Bilbao no sólo se ha incrementado en cuanto a su volumen sino también a su proporción respecto a la población total, debido al descenso de la población nacional, frente al cual la población extranjera no logra equilibrar y mantener así estable la población total, como vimos ya al inicio del informe. Si a 1 de enero de 2006 las personas extranjeras suponían el 5,6% de la población total, un año más tarde esa proporción se incrementaba en un 0,6%, alcanzando el 6,2% de la población total. De nuevo podemos decir que este incremento no se ha producido por igual en todos los barrios de Bilbao.

San Francisco, un año más, es el barrio que más incremento ha experimentado en la proporción de extranjería, un 2,8%, posicionándose no sólo como el barrio con mayor volumen de inmigrantes, sino también con la mayor proporción de extranjería y con el crecimiento mayor de esta proporción en el último año. Actualmente más de una de cada cuatro personas empadronadas en San Francisco es de nacionalidad extranjera, el 27%. Sin embargo, aunque este incremento de la proporción de extranjería sigue siendo el mayor registrado del total de los barrios, bien es cierto, que el aumento ha sido menor que el año anterior, ha pasado de ser el 3,8% al 2,8%.

Otros dos barrios del distrito 5 completan el trío de barrios que superan una concentración de inmigración extranjera superior al 10% de su población total: Bilbao la Vieja y Casco Viejo. No son barrios con gran volumen de población extranjera, pero sí con una concentración importante con respecto a su población.

Tabla 21. Proporción de población extranjera en los barrios de Bilbao con más de 100 residentes extranjeros y evolución entre 2006 y 2007. (%)

Barrios con más de 100 extranjeros	2006	2007	Incremento 06-07
507 San Francisco	24,4	27,2	2,8
506 Bilbao La Vieja	17,2	17,9	0,7
501 Casco Viejo	10,1	10,6	0,5
106 Arangoiti	8,6	9,7	1,1
508 Zabala	8,4	9,6	1,2
701 Zabala	7,7	9,1	1,4
502 Iturrialde	7,3	8,4	1,1
706 Iturrigorri- Peñascal	6,4	8,3	1,9
705 Uretamendi	6,9	8,3	1,4
702 Iralabarri	7,3	7,8	0,5
504 Atxuri	6,1	7,3	1,2
204 Uribarri	6,3	7,2	0,9
503 Solokoetxe	5,6	6,6	1,0
505 La Peña	6	6,6	0,6
202 Matiko	6,3	6,5	0,2
703 Errekaldeberri	6,2	6,3	0,1
803 Masustegi- Monte Carmelo	6	6,1	0,1
104 San Pedro	5,5	6,0	0,5
403 Bolueta	5,1	6,0	0,9
601 Abando	6	5,9	-0,1
801 Basurtu	5,4	5,7	0,3
101 San Ignacio	4,5	5,4	0,9
704 Larraskitu	3,5	5,4	1,9
805 Zorrotza	3,8	5,1	1,3
602 Indautxu	4,4	4,9	0,5
402 Santutxu	4	4,7	0,7
103 Ibarrekolanda	3,9	4,3	0,4
205 Zurbaran	3,7	4,1	0,4
201 Castaños	4,5	4,0	-0,5
509 San Adrián	3,5	3,8	0,3
401 Begoña	3,2	3,5	0,3
301 Otxarkoaga	2,3	3,1	0,8
302 Txurdinaga	1,8	1,9	0,1
Total Bilbao	5,6	6,2	0,6

FUENTE: Elaboración a partir de Ayto. Bilbao. Padrones

En todos los barrios se ha producido un incremento de la proporción de población extranjera, aunque de forma desigual. Esto quiere decir que la población extranjera ha crecido más que la población nacional. De hecho, la población nacional ha decrecido durante el último año. Por barrios lo podemos observar en la tabla 22.

Gráfico 25. Proporción de población extranjera sobre la población total en cada uno de los barrios. Bilbao, 2006 y 2007 (%)

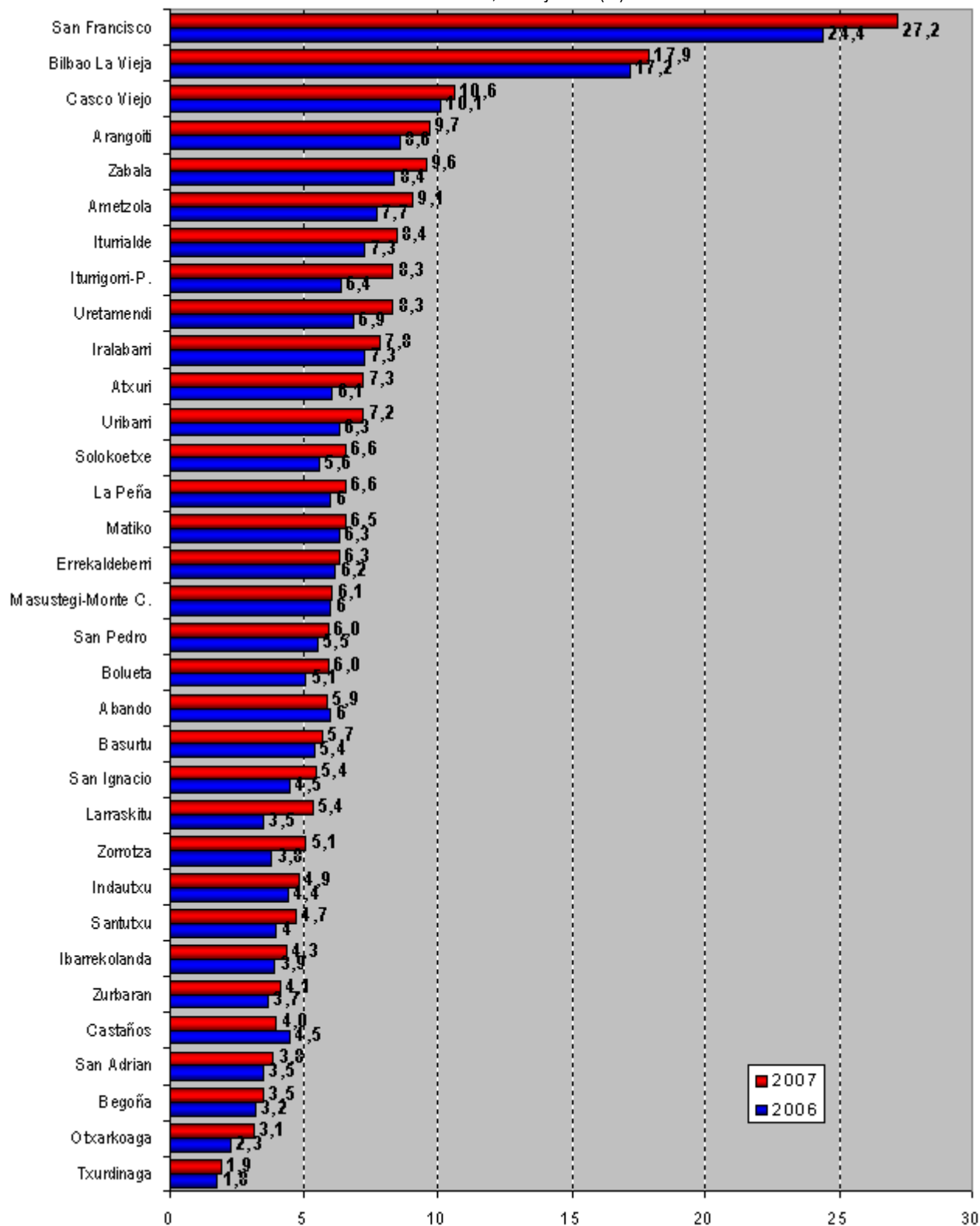

FUENTE: Elaboración a partir de Ayto. Bilbao. Padrones

Tabla 22. Población total, nacional y extranjera en los barrios de Bilbao. Evolución en nº y %. 2006 y 2007

	2006			2007			Evol. nacional	% evol. nacional
	Total	Extranjera	Nacional	Total	Extranjera	Nacional		
101 San Ignacio	12972	580	12392	12817	698	12119	-273	-2,2
102 Elorrieta	936	29	907	1166	52	1114	207	22,8
103 Ibarrekolanda	11303	436	10867	11165	484	10681	-186	-1,7
104 San Pedro	21828	1194	20634	21632	1288	20344	-290	-1,4
105 La Ribera	439	30	409	433	26	407	-2	-0,5
106 Arangoiti	4621	397	4224	4654	451	4203	-21	-0,5
107 Diseminado	119	45	74	122	51	71	-3	-4,1
201 Castaños	6161	275	5886	6027	241	5786	-100	-1,7
202 Matiko	5727	362	5365	5671	371	5300	-65	-1,2
203 Ciudad Jardin	675	24	651	666	29	637	-14	-2,2
204 Uribarri	13754	863	12891	13614	984	12630	-261	-2,0
205 Zurbaran	10907	402	10505	10752	445	10307	-198	-1,9
206 Arabella	1710	62	1648	1683	79	1604	-44	-2,7
207 Diseminado	435	24	411	445	20	425	14	3,4
301 Otxarkoaga	11384	267	11117	11262	352	10910	-207	-1,9
302 Txurdinaga	17631	320	17311	17486	333	17153	-158	-0,9
303 Diseminado	125	3	122	123	5	118	-4	-3,3
401 Begoña	5540	176	5364	5450	190	5260	-104	-1,9
402 Santutxu	33558	1326	32232	33489	1578	31911	-321	-1,0
403 Bolueta	4500	231	4269	4451	265	4186	-83	-1,9
501 Casco Viejo	7078	716	6362	7089	752	6337	-25	-0,4
502 Iturrialde	6013	440	5573	6004	507	5497	-76	-1,4
503 Solokoetxe	5836	325	5511	5794	382	5412	-99	-1,8
504 Atxuri	5012	304	4708	4947	359	4588	-120	-2,5
505 La Peña	7609	454	7155	7541	494	7047	-108	-1,5
506 Bilbao La Vieja	2873	495	2378	2919	523	2396	18	0,8
507 San Francisco	6912	1684	5228	7097	1927	5170	-58	-1,1
508 Zabala	6016	508	5508	6229	598	5631	123	2,2
509 San Adrian	9676	337	9339	10139	389	9750	411	4,4
510 Diseminado	315	30	285	305	30	275	-10	-3,5
601 Abando	23620	1406	22214	23434	1383	22051	-163	-0,7
602 Indautxu	28255	1237	27018	28190	1368	26822	-196	-0,7
701 Ametzola	12755	977	11778	12682	1148	11534	-244	-2,1
702 Iralabari	11779	861	10918	11908	933	10975	57	0,5
703 Errekaldeberri	15670	979	14691	15478	978	14500	-191	-1,3
704 Larraskitu	2686	95	2591	2685	144	2541	-50	-1,9
705 Uretamenti	2722	188	2534	2700	225	2475	-59	-2,3
706 Iturrigorri-P.	1919	122	1797	1954	163	1791	-6	-0,3
707 Diseminado	67	2	65	69	1	68	3	4,6
801 Basurtu	14547	779	13768	14329	821	13508	-260	-1,9
802 Olabeaga	1107	73	1034	1093	80	1013	-21	-2,0
803 Masustegi-M C.	4078	246	3832	4182	255	3927	95	2,5
804 Altamira	1788	55	1733	1828	99	1729	-4	-0,2
805 Zorrotza	11999	459	11540	11981	608	11373	-167	-1,4
806 Diseminado	261	7	254	253	14	239	-15	-5,9

La población nacional sólo ha crecido en siete barrios bilbaínos, dos de los cuales son diseminados. Estos barrios son: Elorrieta, Bilbao La Vieja, Iralabarri, Zabala y San Adrián. El motivo de este crecimiento, en la mayoría de los casos, es, sin duda, la creación de nuevas viviendas, sobre todo en Elorrieta y San Adrián, que se han constituido en zonas de expansión residencial. Ello posibilita, más que el incremento en bruto de población, el traslado a estas zonas de nuevas construcción de población que residía en otras zonas del municipio, ya que, en realidad, Bilbao ha perdido a 3.278 personas empadronadas de nacionalidad española desde el 1 de enero de 2006 al 1 de enero de 2007.

Las pérdidas de población nacional más numerosas se encuentran en Santutxu, Uríbarri, San Pedro, San Ignacio, Basurtu y Ametzola. San Francisco pierde menos población nacional que en años anteriores (este año sólo 58 personas de nacionalidad española han dejado el barrio) a pesar de que el volumen de población extranjera sigue creciendo (este año en 243 personas). Podría pensarse en un reemplazo de la población nacional por población de nacionalidad extranjera en estos barrios pero, sin embargo esto no ocurre en general, pues San Francisco, por ejemplo, pierde menos población nacional que gana en población extranjera.

La hipótesis del “reemplazo” o del desplazamiento de la población nacional hacia otras zonas según se va incorporando población extranjera a los barrios no parece aún muy consistente. No obstante debería analizarse más a fondo esta cuestión y conocer hasta qué punto la “pérdida” de población nacional (3.278 personas en un año), por un lado, se debe a causas naturales o a desplazamientos de la población hacia otros municipios cercanos; y también, por otro, hasta qué punto la población nacional se desplaza entre los barrios bilbaínos por causas de construcción de viviendas a gran escala o por otras cuestiones. De momento, podemos pensar más en la creación de nuevas viviendas como motor del cambio de residencia entre barrios.

### **3.0.4.- Distribución según nacionalidades**

Al inicio de este apartado de localización residencial de los inmigrantes extranjeros en Bilbao vimos la distribución de esta población en los ocho distritos pero no analizamos esta distribución por nacionalidades. Esta claro que la localización residencial del total de la población extranjera difiere de la distribución según nacionalidades por el territorio del municipio. En cada distrito se aprecian diferentes concentraciones de población por nacionalidad que detallaremos a continuación. Así, si en Deusto se concentra el 14% de la población extranjera, no es este el porcentaje en todos los grupos, ya que de los africanos subsaharianos sólo el 4,6% vive en este distrito, o el 9,0% solamente de los magrebíes, mientras que el 16,5% de los latinoamericanos reside en el distrito de Deusto.

En Uríbarri también hay grandes diferencias de concentración según nacionalidades: mientras que solamente el 4,7% de los asiáticos escogen este distrito para vivir, en el caso de norteamericanos lo elige casi el 30%.

Otxarkoaga-Txurdínaga es un lugar que los inmigrantes apenas eligen para residir, sean éstos de la nacionalidad que sean, y no se registran diferencias significativas de asentamiento residencial según grupos de nacionalidad, si bien los comunitarios forman el grupo que más proporción tiene en el distrito: un 5,4% frente al 3,1% general.

Begoña es otro distrito con grandes diferencias de población según nacionalidades, ya que reúne al 15,6% de europeos comunitarios (incluyendo Rumania y Bulgaria) mientras que no acoge ni siquiera a un 2% de norteamericanos.



Tabla 23. Distribución por distritos de la población extranjera, por grupos de nacionalidad. Bilbao, 2007

		Deusto	Uribarri	Otxark. /Txurd.	Begoña	Ibaiondo	Abando	Errekalde	Basurtu/ Zorrotza	Totales
UE27	n	448	382	183	529	636	484	379	345	3386
	%	13,2	11,3	5,4	15,6	18,8	14,3	11,2	10,2	100,0
Resto Europa	n	37	37	10	41	74	69	60	26	354
	%	10,5	10,5	2,8	11,6	20,9	19,5	16,9	7,3	100,0
Magreb	n	154	125	57	138	844	73	208	118	1717
	%	9,0	7,3	3,3	8,0	49,2	4,3	12,1	6,9	100,0
Resto Africa	n	94	186	87	161	892	86	341	182	2029
	%	4,6	9,2	4,3	7,9	44,0	4,2	16,8	9,0	100,0
Asia	n	119	59	11	48	322	164	446	94	1263
	%	9,4	4,7	0,9	3,8	25,5	13,0	35,3	7,4	100,0
EEUU y Canadá	n	14	45	5	2	26	41	14	7	154
	%	9,1	29,2	3,2	1,3	16,9	26,6	9,1	4,5	100,0
Latinoamérica	n	2180	1335	336	1113	3166	1830	2144	1105	13209
	%	16,5	10,1	2,5	8,4	24,0	13,9	16,2	8,4	100,0
Resto	n	4	0	1	1	1	4	0	0	11
	%	36,4	0,0	9,1	9,1	9,1	36,4	0,0	0,0	100,0
Total	n	3050	2169	690	2033	5961	2751	3592	1877	22123
	%	13,8	9,8	3,1	9,2	26,9	12,4	16,2	8,5	100,0

Gráfico 26. Distribución por distritos de la población extranjera, por grupos de nacionalidad. Bilbao, 2007

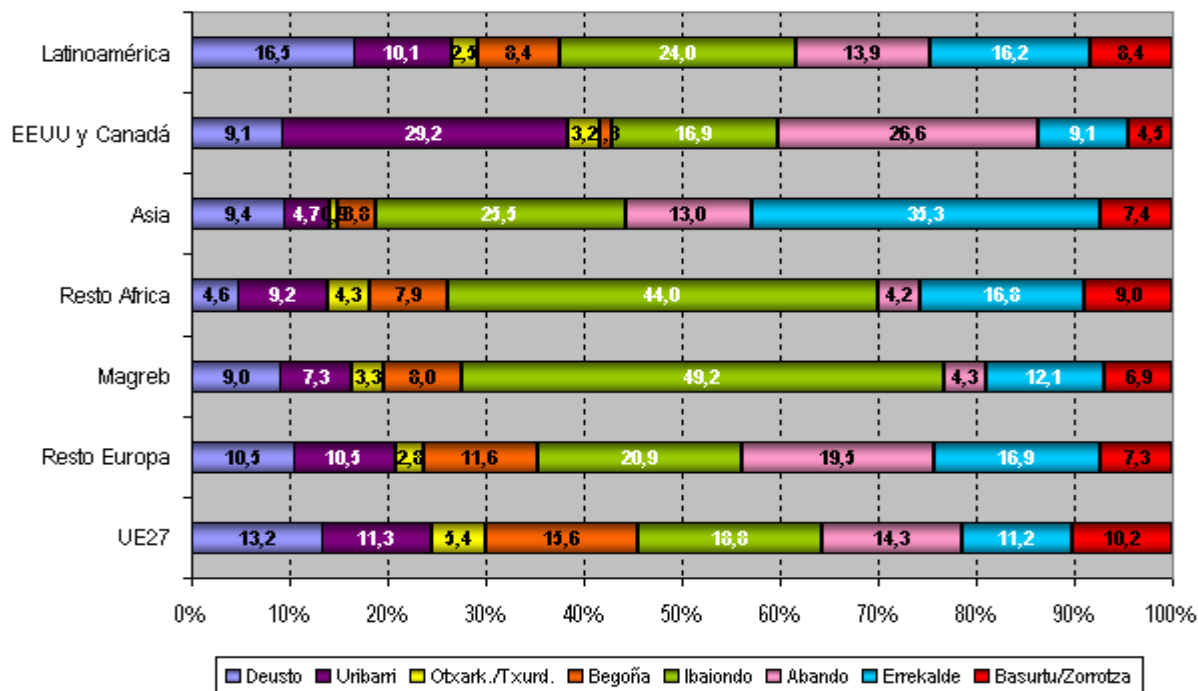

FUENTE: Elaboración a partir de Ayto. Bilbao. Padrões

Ibaiondo es el distrito que acoge a personas extranjeras de forma más diferenciada, pues casi el 50% de los magrebíes y el 44% de los africanos subsaharianos viven en sus calles, mientras que sólo lo hace el 16% de los norteamericanos o el 20% de europeos.

Abando también presenta grandes diferencias de asentamiento según nacionalidades, ya que es la zona elegida para vivir por el 14,3% de comunitarios y el 26,6% de norteamericanos, pero lo es tan sólo por el 4% de africanos tanto magrebíes como subsaharianos.

Errekalde es el lugar elegido por los asiáticos en mayor medida (35%), pero del resto de nacionalidades sólo reúne a unos porcentajes entre el 9 y el 16%.

Basurtu-Zorrotza, por último, es la zona en la que se distribuye la población extranjera según grupos de nacionalidad de una manera más homogénea, sin grandes diferencias por nacionalidad.

En suma, podemos decir que existe una diferenciación residencial por nacionalidades, en donde se percibe la presencia de pautas diferenciadas de asentamiento residencial según las distintas nacionalidades.

Los mapas de ubicación de los inmigrantes de las principales nacionalidades muestran esta deferente pauta de asentamiento residencial, así como las diferencias entre la distribución presentada a 1 de enero de 2005 y la presentada dos años más tarde.

Mapa 3. Distribución de la población colombiana en Bilbao. 2005 y 2007

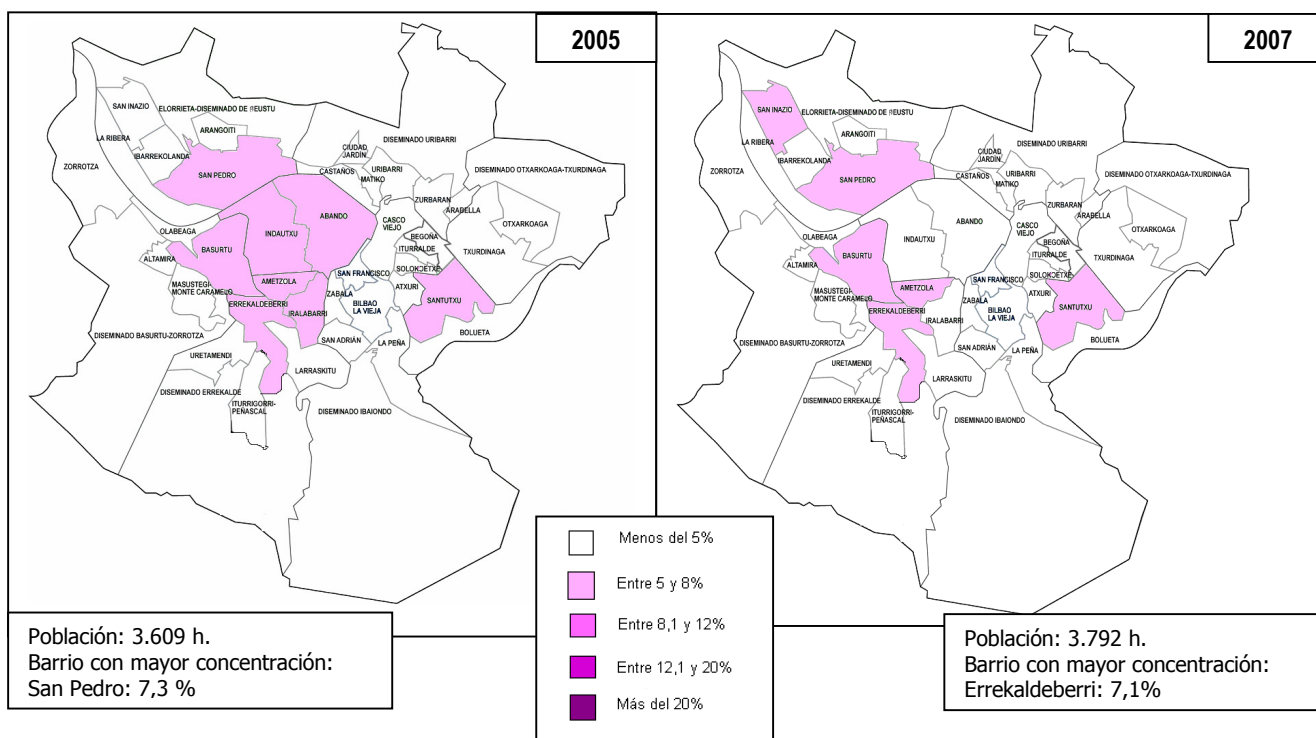

FUENTE: Elaboración a partir de PMH 2005 y 2007

La población colombiana no sólo presenta una escasa concentración residencial, sino que con el paso del tiempo ha descendido aún más. En ningún caso se encuentran barrios con grupos de colombianos superiores a un 8% de su población y el número de barrios que acogen a grupos de entre un 5 y un 8% ha disminuido en estos dos últimos años. Se puede observar también un ligero desplazamiento hacia el noroeste del municipio.

Mapa 4. Distribución de la población boliviana en Bilbao. 2005 y 2007

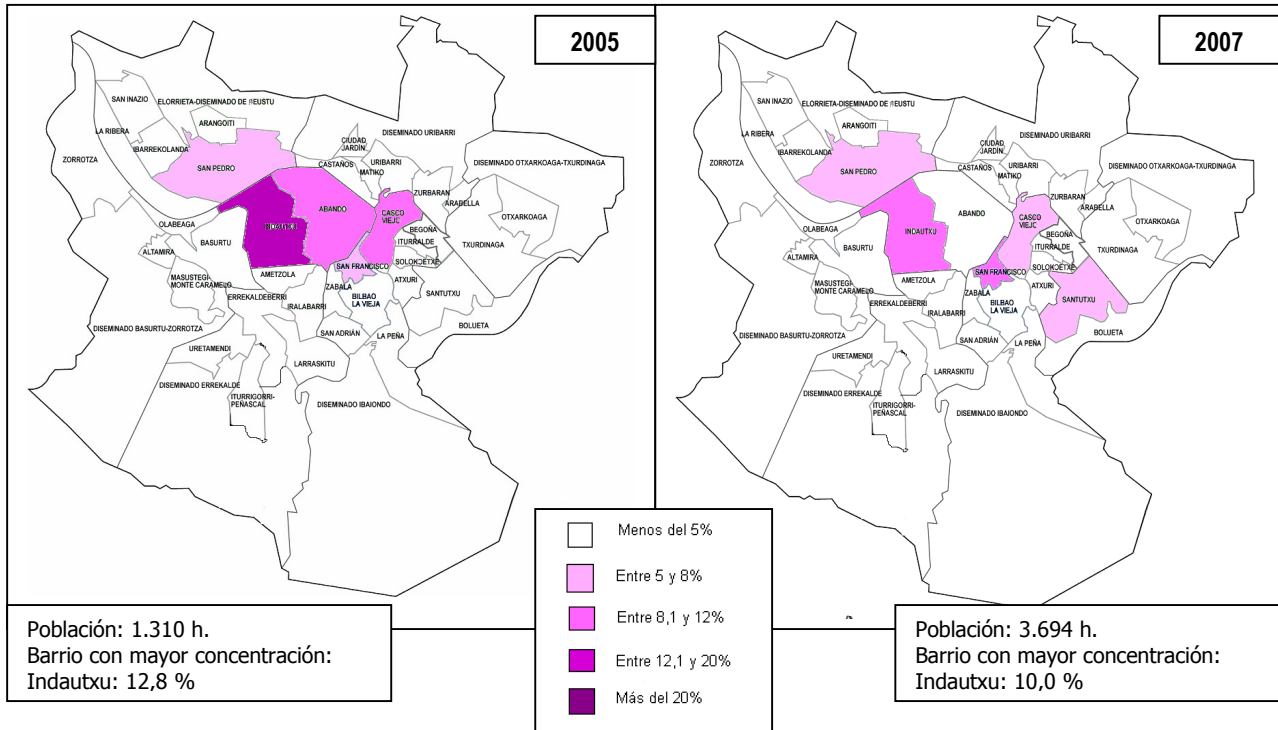

FUENTE: Elaboración a partir de PMH 2005 y 2007

Al igual que ocurre con la población colombiana, en el caso de bolivianos y bolivianas la escasa concentración residencial ha disminuido con el paso del tiempo. Si en 2005 encontrábamos un barrio con más del 12% de este colectivo (Indautxu), dos años más tarde ningún barrio reúne a más del 12% de población boliviana. Si tenemos en cuenta que el volumen de la población boliviana se ha incrementado en más del doble en estos dos años, también podemos deducir que las anteriores concentraciones de bolivianos no han ejercido como centros de atracción-concentración de los nuevos llegados. En suma, se percibe una creciente dispersión de las personas bolivianas por el municipio.

Mapa 5. Distribución de la población ecuatoriana en Bilbao. 2005 y 2007

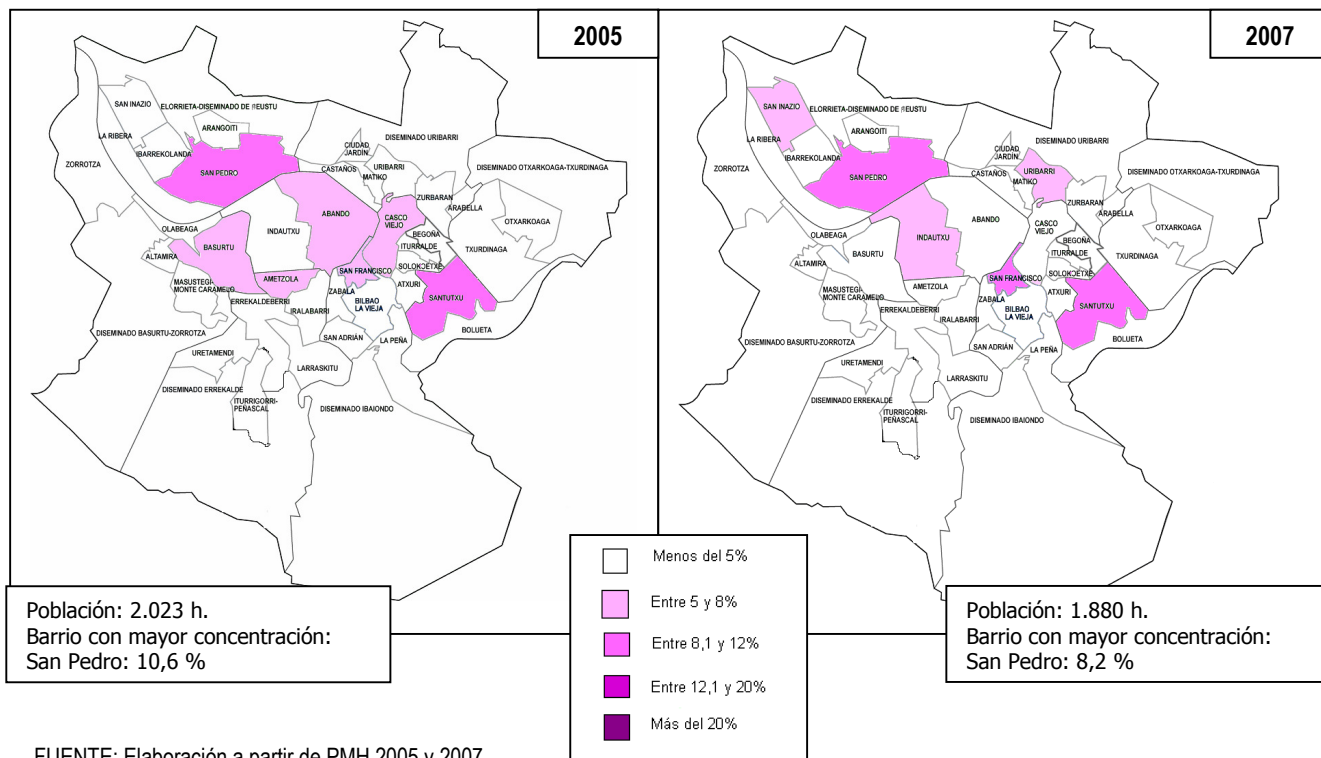

FUENTE: Elaboración a partir de PMH 2005 y 2007

En el caso de la población ecuatoriana ocurre lo mismo que con las otras dos nacionalidades andinas: evolución hacia su dispersión por el municipio o, lo que es lo mismo, una disminución de su concentración residencial. Además, el número de personas ecuatorianas ha descendido notablemente en el municipio desde 2005: actualmente hay más de 200 personas menos en Bilbao de esta nacionalidad. Como apuntábamos en su momento, esto puede deberse a la emigración hacia otros municipios colindantes, o a la adquisición de nacionalidad española de personas que habiéndose contabilizado como extranjeras en 2005 actualmente se registran como españolas.

El proceso de disminución de la concentración residencial se puede percibir en que el barrio con mayor número de ecuatorianos en 2007 es San Pedro, pero, a diferencia de 2005 que reunía al 10,6% de su total de población residente en Bilbao, en 2007 acoge sólo al 8,2%.

Mapa 6. Distribución de la población rumana en Bilbao. 2005 y 2007

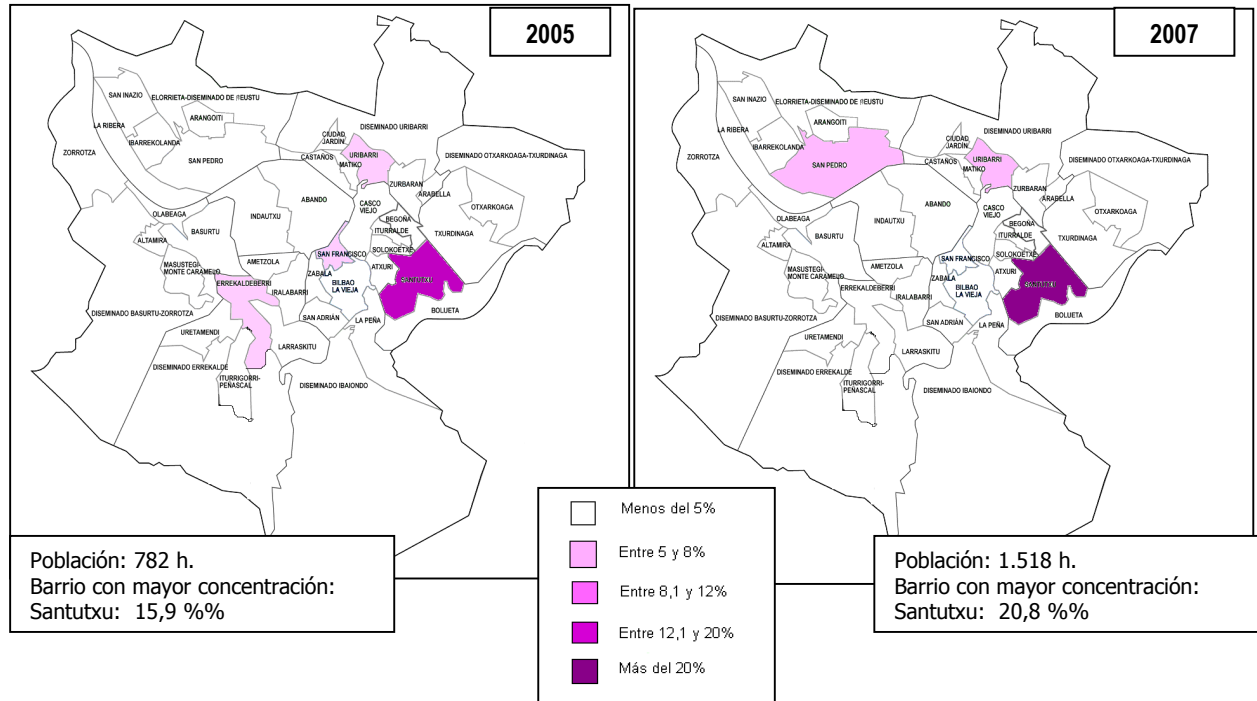

FUENTE: Elaboración a partir de PMH 2005 y 2007

El caso de la población rumana es bien distinto al de la población andina. No sólo ha crecido en volumen de modo notable desde 2005, sino que también ha incrementado visiblemente su concentración, eminentemente en el barrio de Santutxu, percibiéndose, además, un ligero desplazamiento desde la zona sur del municipio (Errekaldeberri) hacia el noroeste (San Pedro).

Mapa 7. Distribución de la población marroquí en Bilbao. 2005 y 2007

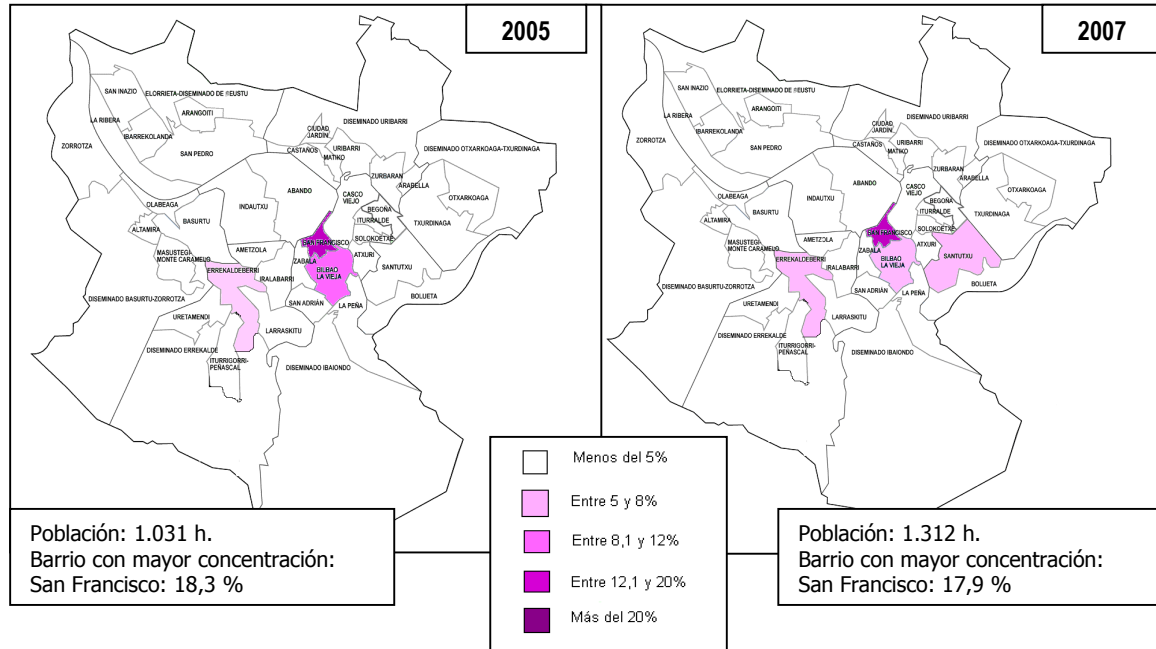

FUENTE: Elaboración a partir de PMH 2005 y 2007

La población de nacionalidad marroquí ha incrementado ligeramente su volumen y mantiene una cierta concentración en el barrio de San Francisco, en el que se concentra el 18% de la población marroquí que reside en el municipio, prácticamente lo mismo que hace dos años. No obstante, es importante poder indicar que la concentración residencial de la población marroquí no se ha incrementado y que se está produciendo un cierto desplazamiento de parte de la población marroquí desde Bilbao la Vieja hacia Santutxu.

Mapa 8. Distribución de la población china en Bilbao. 2005 y 2007

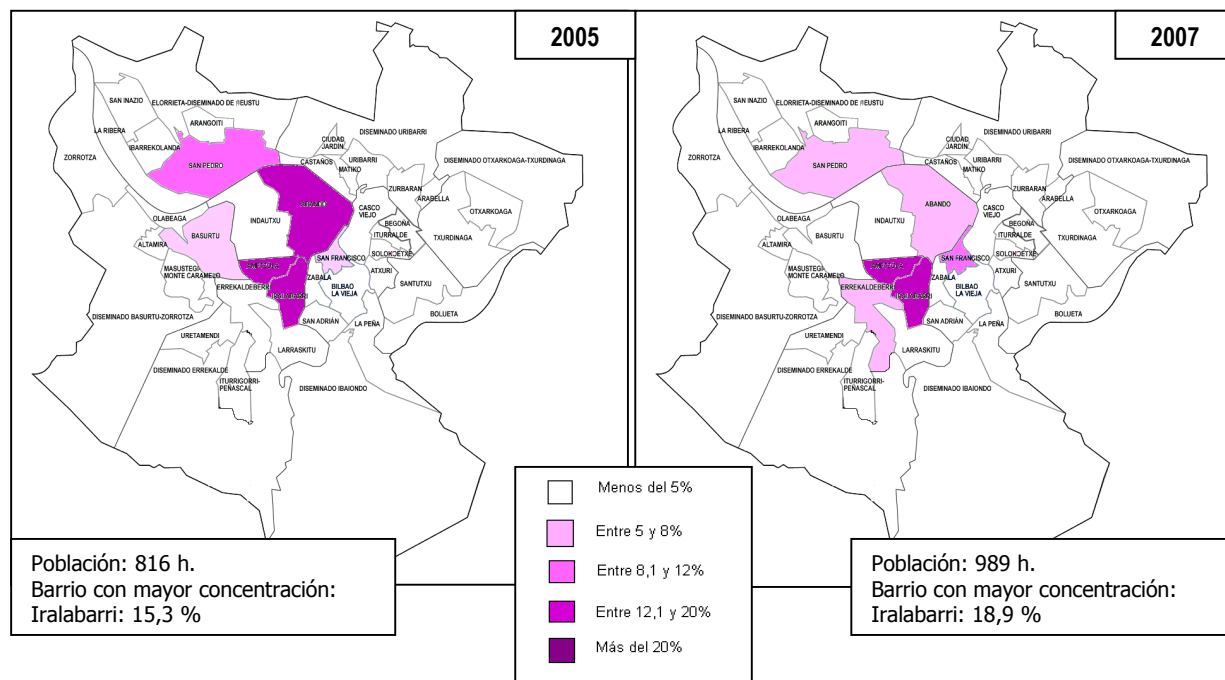

FUENTE: Elaboración a partir de PMH 2005 y 2007

La población china, al igual que la rumana, está sufriendo un proceso de sobre-concentración residencial en los barrios de Amezola e Iralabarri. La diferencia con la población rumana es que aquella constituye un grupo en crecimiento, y buena parte de los rumanos residentes actualmente son recién llegados; en cambio, la población china constituye una de las comunidades con mayor tiempo de residencia que se encuentran en el municipio, lo que nos lleva a pensar que la concentración residencial en el caso de los chinos y chinas no se debe a la fase inicial de su asentamiento en el municipio, sino a otros procesos de maduración de asentamiento diferenciado o segregado.

Mapa 9. Distribución de la población brasileña en Bilbao. 2005 y 2007

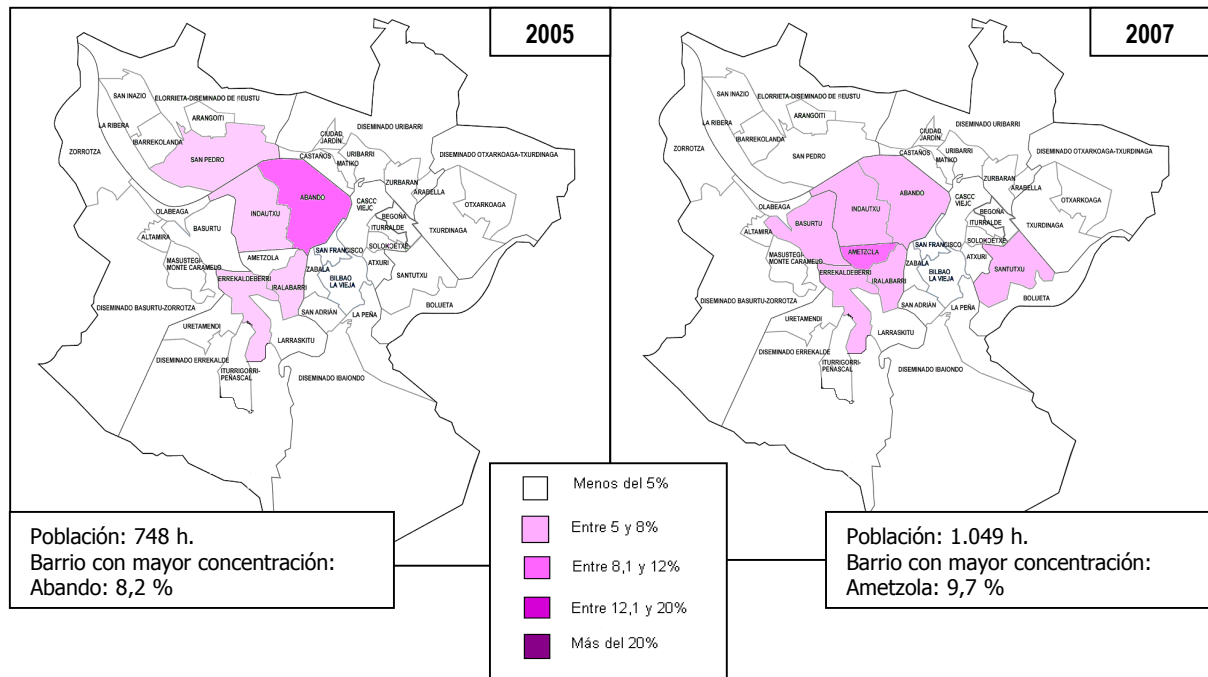

FUENTE: Elaboración a partir de PMH 2005 y 2007

La población brasileña en Bilbao, además de haber crecido en número en estos dos últimos años, presenta algunas transformaciones en cuanto a su asentamiento en el municipio. Ametzola emerge como importante barrio de residencia, aglutinando casi al 10% de esta población, mientras que hace dos años no llegaba a albergar al 5% de los entonces residentes de esta nacionalidad. Por otro lado desciende la concentración de Abando y de San Pedro, presentándose un desplazamiento importante hacia los barrios de Santutxu y Basurtu, además del citado de Ametzola. Así pues, la población brasileña presenta en este período una doble dinámica: aumento de su concentración residencial y desplazamientos hacia zonas diferentes del municipio, más periféricas que dos años atrás.



Mapa 10. Distribución de la población portuguesa en Bilbao. 2005 y 2007

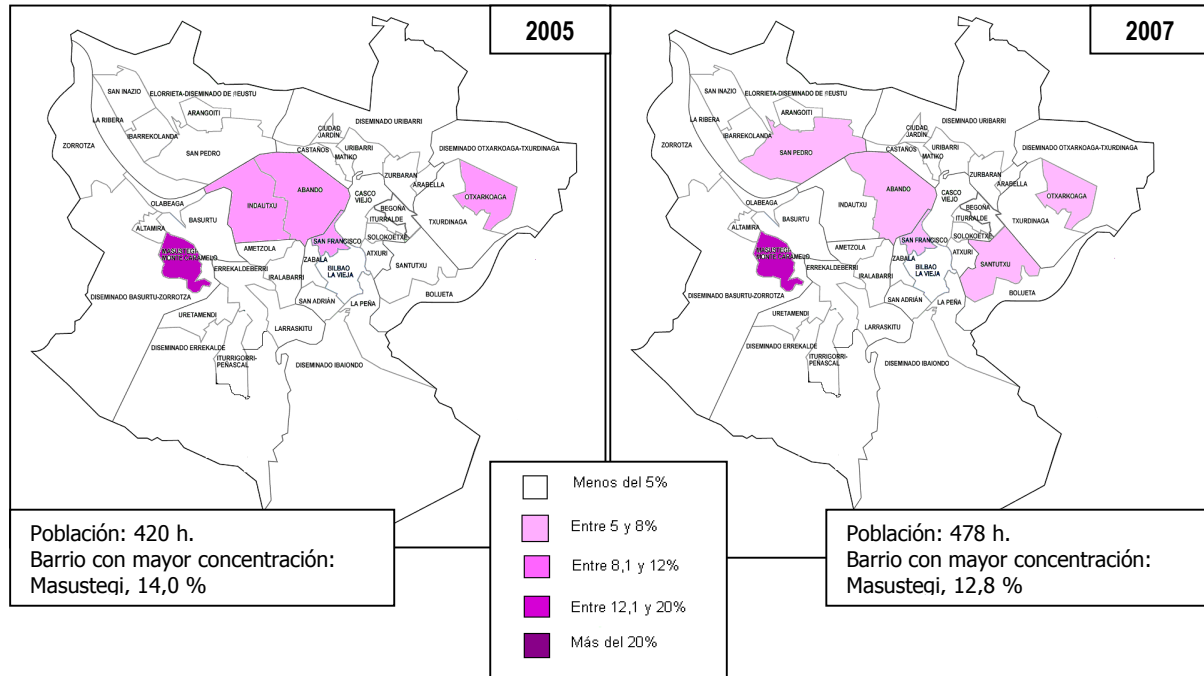

FUENTE: Elaboración a partir de PMH 2005 y 2007

Los portugueses residentes en Bilbao apenas han incrementado su volumen en estos dos últimos años y, sin embargo, presentan algunos cambios residenciales de interés: menor concentración en barrios concretos del municipio a la vez que una dispersión hacia áreas más periféricas, como son San Pedro y Santutxu frente a Abando e Indautxu.

Mapa 11. Distribución de la población senegalesa en Bilbao. 2005 y 2007

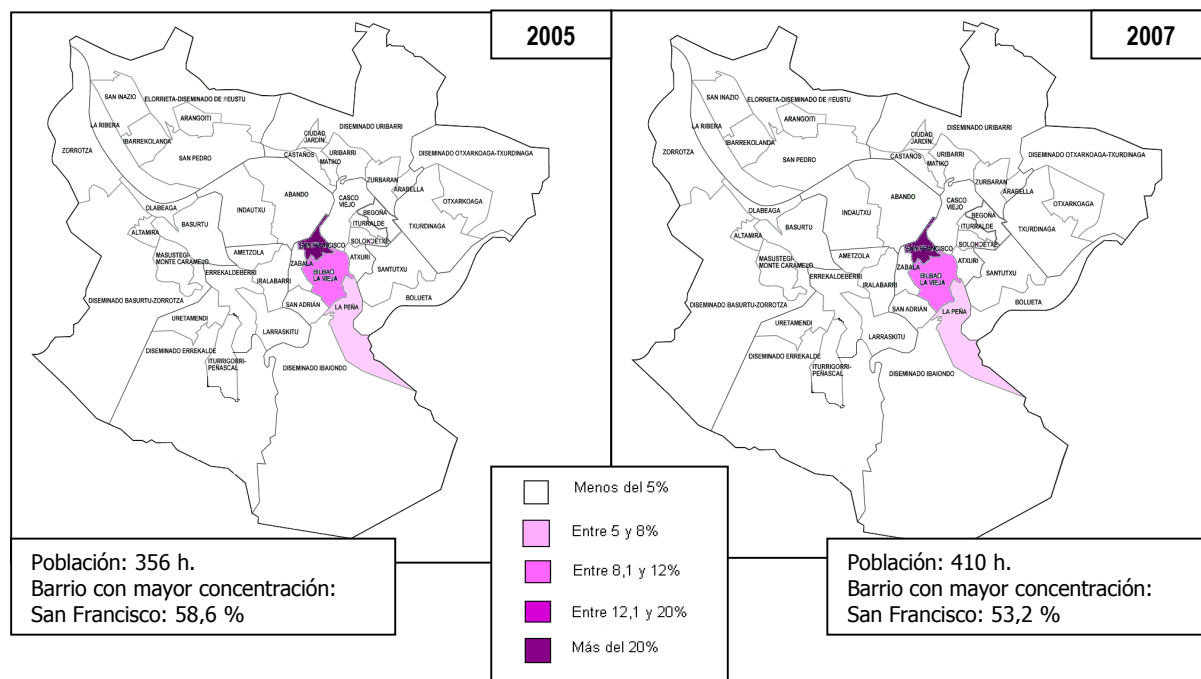

FUENTE: Elaboración a partir de PMH 2005 y 2007

La población senegalesa residente en Bilbao apenas ha cambiado su situación desde hace años: habiendo incrementado ligeramente su volumen en el municipio, no ha cambiado de lugares de residencia: San Francisco, Bilbao La Vieja y La Peña son los barrios que reúnen prácticamente al 100 % de este grupo de nacionalidad, si bien es importante señalar que la superconcentración presentada en San Francisco en 2002 ha descendido ligeramente, aún cuando el barrio sigue acogiendo a más de la mitad de personas de esta nacionalidad. No hay dispersión de este grupo por el municipio, sino un ligero descenso en la concentración en el barrio de San Francisco en favor de una mayor presencia en los otros dos barrios de asentamiento de la población senegalesa.

Mapa 12. Distribución de la población paraguaya en Bilbao. 2007

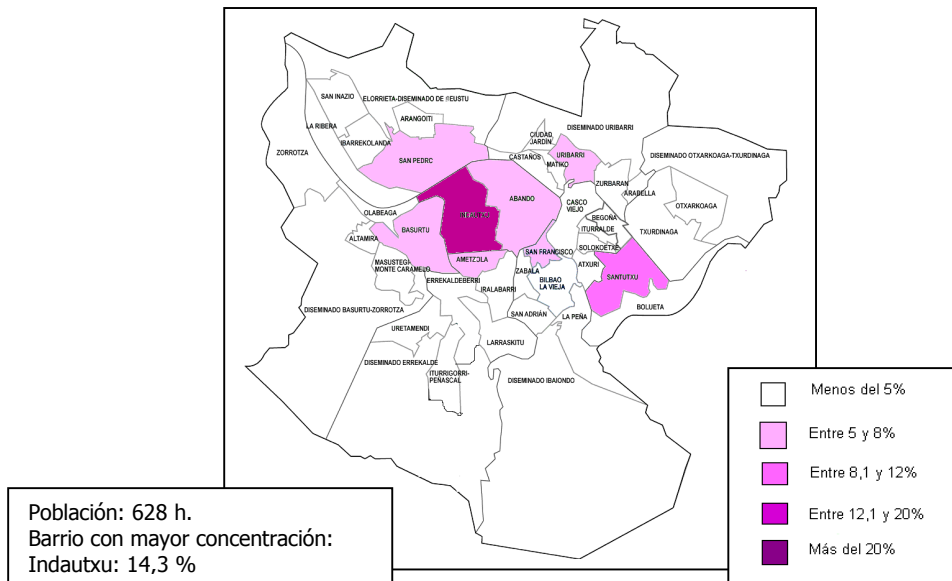

FUENTE: Elaboración a partir de PMH 2005 y 2007

De la población paraguaya en Bilbao no disponemos información para el asentamiento en 2005 pues, por entonces, la población de esta nacionalidad no era lo suficientemente numerosa como para detectar concentraciones residenciales. Se trata de un grupo de reciente asentamiento en el municipio y que se encuentra en su zona más céntrica. De hecho el barrio que acoge a mayor número de paraguayos es Indautxu, lo que nos hace pensar en una nueva afluencia de empleadas de hogar que viven internas en los domicilios de sus empleadores, tal y como ocurrió con las personas bolivianas en 2005. Con el paso del tiempo, sin embargo, estas personas parecen dispersarse por zonas menos céntricas, quizá buscando su propia vivienda.

Hemos podido observar las diferentes pautas de asentamiento de las poblaciones extranjeras más numerosas en Bilbao, así como sus cambios de hace dos años para acá. Y de estos datos podemos extraer las siguientes conclusiones:

- Las poblaciones procedentes de Latinoamérica que llevan cierto tiempo en el municipio (Colombia, Ecuador y Bolivia) presentan una tendencia hacia la dispersión por todas las áreas del municipio (ausencia de concentración residencial) con el paso del tiempo. Estos grupos son los que más nítidamente presentan la tendencia hacia una reubicación no segregada con el paso del tiempo.
- Otros grupos, sin embargo, no cambian con el paso del tiempo, sino que mantienen los mismos lugares de asentamiento concentrado/segregado. El caso más claro es el de las personas procedentes de Senegal.
- Algunos de los grupos que mantienen sus niveles de concentración (o incluso los superan con el paso del tiempo) no lo hacen, sin embargo en los mismos sitios, sino que van cambiando sus lugares de asentamiento concentrado. Las poblaciones de nacionalidades rumana, marroquí, china, brasileña y portuguesa son ejemplos de esta tendencia que, en mayor o menor medida, no cede a la concentración con el paso del tiempo, sino que la cambia de lugar.

### 3.1.- Deusto

DEUSTO	2002	2005	2006	2007	VARIACIÓN	
					N	%
Población total	53.517	52.277	52.218	51.989	-229	-0,4
Población extranjera	1.632	2.338	2.711	3.050	339	12,5
% Extranjeros/pobl. Total distrito	3,0	4,5	5,2	5,8	0,6	---
% Extranjero/total extranj. Bilbao	16,0	14,1	13,7	13,8	0,1	---
% Mujeres extranjeras/total extranjer.	50,1	51,5	52,7	51,4	-1,3	---

El distrito de Deusto reduce este año su población total en más de 200 personas, a la vez que sigue aumentando la población extranjera un 12,5%, incremento por encima de la media del municipio pero por debajo de otros distritos que se están posicionando como receptores fuertes de población inmigrante extranjera en el último año como Begoña o Basurtu/Zorrotza. Si observamos la proporción de extranjeros residentes en Deusto con respecto al total de extranjeros en Bilbao, vemos que el incremento es mínimo, sólo un 0,1% pero ha conseguido invertir la tendencia, que comentábamos el año pasado, de retroceso en el peso del distrito respecto al conjunto del municipio.

El hecho de que la proporción de extranjeros en Deusto sobre la población total del distrito haya aumentado a lo largo de los últimos años se debe a la pérdida de población nacional que sufre Bilbao de forma generalizada. De hecho, en el distrito hay residiendo 568 personas de nacionalidad española menos que en 2006, dato que esta yendo en aumento año a año, registrando un descenso de población nacional en Deusto de 31,5% mayor que en el año anterior.

Por otro lado, la inmigración femenina fue ganando peso con respecto a la masculina en años anteriores, pero en 2007 el porcentaje de población extranjera femenina es algo menor.

Tabla 24. Distribución de la población extranjera por nacionalidades y barrios en el distrito 1: Deusto. Bilbao 2007

Barrios	UE27	Resto Europa	Magreb	Resto Africa	EEUU y Canadá	Latinoam.	Asia	Resto	Total	%
San Ignacio	106	10	19	15	1	533	14	0	698	22,9
Elorrieta	5	0	6	7	1	30	1	2	52	1,7
Ibarrekolanda	67	6	48	22	1	322	17	1	484	15,9
San Pedro	211	18	62	42	11	858	86	0	1288	42,2
La Ribera	6	0	1	0	0	18	0	1	26	0,9
Arangoiti	42	3	14	1	0	390	1	0	451	14,8
Diseminado	11	0	4	7	0	29	0	0	51	1,7
<b>Total DEUSTO</b>	<b>448</b>	<b>37</b>	<b>154</b>	<b>94</b>	<b>14</b>	<b>2180</b>	<b>119</b>	<b>4</b>	<b>3050</b>	<b>100,0</b>
(%)	14,7	1,2	5,0	3,1	0,5	71,5	3,9	0,1	100,0	---

FUENTE: Elaboración a partir de Ayto. Bilbao. Padrones

Gráfico 27. Distribución por barrios de la población extranjera empadronada en Deusto, 2007

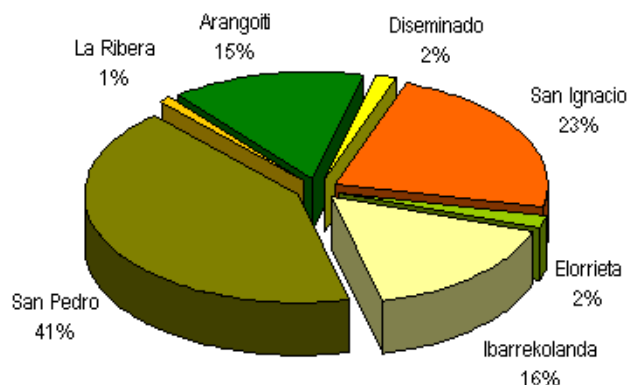

FUENTE: Elaboración a partir de Ayto. Bilbao. Padrones

Gráfico 28. Distribución por grupos de nacionalidad de la población extranjera empadronada en Deusto, 2007

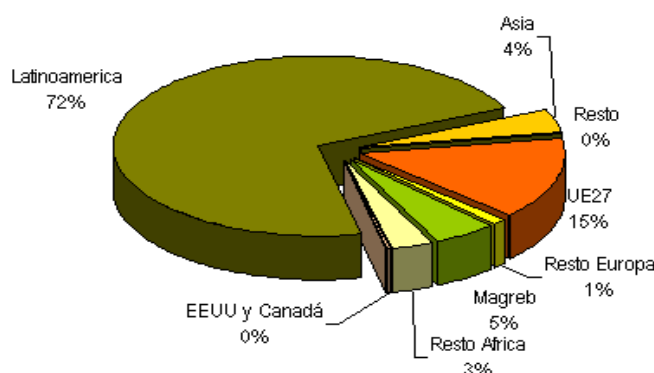

FUENTE: Elaboración a partir de Ayto. Bilbao. Padrones

Por barrios la población extranjera está claramente concentrada en el barrio de San Pedro, con el 41%, si bien es cierto que este es el barrio más poblado del distrito en general y en la misma proporción que la población extranjera. Todos los grupos de nacionalidad tienen mayor presencia en este barrio de Deusto. Le siguen San Ignacio con el 23% e Ibarrekolanda con el 16%, también los otros dos barrios más poblados del distrito. Sin embargo, en el caso de Ibarrekolanda, la proporción de población extranjera con respecto al distrito es menor que en el caso de la población total, es decir, acoge al 16% de los inmigrantes extranjeros del distrito y en el caso de la población total este porcentaje asciende al 21%. Por el contrario, y al igual que en año anterior, el barrios de Arangoiti reúne al 15% de los extranjeros del distrito, mientras que en el barrio sólo vive el 9% de la población total del distrito. Esto indica que en Arangoiti la población extranjera está sobrerrepresentada: hay más de la que debería haber en función del volumen demográfico del barrio.

En cuanto a los grandes grupos de nacionalidad, casi 3 de cada 4 personas extranjeras son latinoamericanas, situación que se repite en los últimos años y confirma al distrito de Deusto como un lugar de residencia preferente de este grupo de nacionalidad ya que si lo comparamos con el total del municipio vemos que hay una sobrerrepresentación de este grupo frente a la proporción que suponen en el resto del municipio, un 59%.

El segundo grupo de nacionalidad es la Unión Europea de los 27, es decir, en la que se incluye la población rumana, de gran peso en el municipio, siendo ya la cuarta nacionalidad en volumen. Los europeos comunitarios, por tanto, ostentan el 15% del total de población extranjera.

Tabla 25. Volumen y evolución de personas extranjeras de las principales nacionalidades residentes en Deusto. Bilbao 2007

Principales nacionalidades	2007	2006		Incremento de 06 a 07	
		nº	Posición	nº	%
Colombia	720	730	1	-10	-1,4
Bolivia	558	346	3	212	61,3
Ecuador	377	402	2	-25	-6,2
Rumania	186	123	4	63	51,2
Marruecos	115	83	7	32	38,6
China	99	121	6	-22	-18,2
Brasil	97	123	5	-26	-21,1
Paraguay	89	28	16	61	<b>217,9</b>
Venezuela	85	66	8	19	28,8
Italia	68	59	10	9	15,3

FUENTE: Elaboración a partir de Ayto. Bilbao. Padrones

Más específicamente por principales nacionalidades, Colombia es, al igual que en el conjunto de Bilbao, el país de nacionalidad con mayor volumen de población en Deusto, a pesar de que en el último año ha habido un retroceso del 1,4%. El segundo país de nacionalidad es en 2007 Bolivia, dejando atrás a Ecuador, con un incremento espectacular en el distrito del 61%. En el caso de los ecuatorianos su población ya no sólo no crece sino que disminuye un 6%, es decir 25 personas ecuatorianas menos viven en Deusto. Esto también ocurre en los caso de Brasil y China con porcentajes negativos del 21% y 18% respectivamente.

Rumania también ha experimentado un gran ascenso en el distrito, un 51% para seguir siendo así el cuarto país de nacionalidad. Es relevante el impresionante incremento de la población paraguaya, con un 217%, pasando de ser el decimosexto país al octavo en cuanto a volumen en Deusto.

Tabla 26. Distribución por los barrios de Deusto de los/as ciudadanos/as de los principales países de nacionalidad. Bilbao 2007

BARRIO	Tot. extranjeros		Colombia		Bolivia		Ecuador		Rumanía		Marruecos		China		Brasil	
	n	%	n	%	n	%	n	%	n	%	n	%	n	%	n	%
San Ignacio	698	3,2	192	5,1	113	3,1	98	5,2	54	3,6	15	1,1	11	1,1	25	2,4
Elorrieta	52	0,2	13	0,3	7	0,2	1	0,1	0	0,0	6	0,5	0	0,0	0	0,0
Ibarrekolanda	484	2,2	157	4,1	65	1,8	38	2,0	23	1,5	32	2,4	11	1,1	13	1,2
San Pedro	1288	5,8	231	6,1	239	6,5	154	8,2	76	5,0	44	3,4	77	7,8	33	3,1
La Ribera	26	0,1	2	0,1	6	0,2	4	0,2	0	0,0	1	0,1	0	0,0	2	0,2
Arangoiti	451	2,0	124	3,3	111	3,0	78	4,1	24	1,6	13	1,0	0	0,0	24	2,3
Diseminado	51	0,2	1	0,0	17	0,5	4	0,2	9	0,6	4	0,3	0	0,0	0	0,0
Total Deusto	3050	13,8	720	19,0	558	15,1	377	20,1	186	12,3	115	8,8	99	10,0	97	9,2
Total nac. en Bilbao	22123	100,0	3792	100,0	3694	100,0	1880	100,0	1518	100,0	1312	100,0	989	100,0	1049	100,0

FUENTE: Elaboración a partir de Ayto. Bilbao. Padrones

Al igual que mencionábamos en el informe anterior, es relevante ver cómo en el distrito de Deusto vive el 14% del total de extranjeros residentes en Bilbao y, sin embargo, en este distrito viven casi el 20% de los colombianos y ecuatorianos residentes en Bilbao, lo que indica una sobrerrepresentación de estas nacionalidades en este distrito; o lo que es lo mismo: los ciudadanos de estos países residen en este distrito en mayor medida que el resto de ciudadanos extranjeros. El caso contrario lo presentan los ciudadanos marroquíes, brasileños y chinos, pues no llegan a superar el 10% de residencia en el distrito.

San Pedro es el barrio más poblado por todos (incluida la población total); En ese barrio vive casi el 6% de la población extranjera de Bilbao. Todas las nacionalidades principales mantienen en San Pedro sus agrupaciones más numerosas del distrito. Destaca la concentración de la población china entorno a este barrio de San Pedro, con casi el 8% del total de Bilbao, frente a la escasez de esta población en otros barrios de Deusto, que apenas supera en algunos casos el 1%.

Puesto que colombianos y ecuatorianos residen en Deusto en mayor medida que otros inmigrantes, éstos presentan agrupaciones importantes en otros barrios del distrito: San Ignacio e Ibarrekolanda los colombianos y Arangoiti y también San Ignacio los ecuatorianos.

#### RESUMEN:

El distrito mantiene un cierto estancamiento como área de asentamiento de personas extranjeras dentro del municipio. San Pedro es el barrio con más población extranjera, aunque es una población proporcional al volumen de población total, cosa que no ocurre en Arangoiti, donde existe una sobrerrepresentación de la población extranjera frente a la población total. Es un lugar preferente para latinoamericanos de últimas afluencias (colombianos, ecuatorianos y bolivianos); aunque los rumanos se mantienen como nacionalidad importante tanto en San Pedro como en San Ignacio. Los ecuatorianos, brasileños y chinos parecen haber iniciado un éxodo del distrito, quizá hacia otras zonas de la ciudad.

### 3.2.- Uribarri

URIBARRI	2002	2005	2006	2007	VARIACIÓN	
					N	%
Población total	41.367	39.950	39.369	3.8858	-511	-1,3
Población extranjera	994	1.700	2.012	2.169	157	7,8
% Extranjeros/pobl. Total distrito	2,4	4,3	5,1	5,6	0,5	---
% Extranjero/total extranj. Bilbao	9,8	10,2	10,1	9,8	-0,3	---
% Mujeres extranjeras/total extranjer.	51,6	51,2	50,3	50,9	0,6	---

El distrito de Uribarri ha perdido un 1,3% de su población total durante el último año. Por el contrario, la inmigración extranjera se ha incrementado en un 7,8%, por debajo de la media del municipio que es 11,6%. Uribarri sigue presentando cifras de población extranjera proporcionales al volumen que le correspondería según su población total, es decir, reside en él el 10% de la población de Bilbao y así mismo lo hacen casi el 10% del total de los inmigrantes extranjeros del municipio, a pesar de que en el último año haya descendido tres décimas.

La proporción de extranjería ha aumentado medio punto y sigue su tendencia creciente, más influida por el descenso de personas de nacionalidad española que viven en el distrito, 668 personas menos entre 2006 y 2007, que por el aumento de población extranjera, tan sólo 157 personas.

En cuanto al nivel de feminización de la población extranjera de este distrito, vemos que las mujeres está algo más presentes que los hombres, y en el último año ha aumentado su peso en 0,6%, si bien es cierto que si miramos la evolución el nivel de feminidad ha sido mayor en años anteriores (2002 y 2005).

Tabla 27. Distribución de la población extranjera por nacionalidades y barrios en el distrito 2: Uribarri. Bilbao 2007

Barrios	UE27	Resto Europa	Magreb	Resto Africa	EEUU y Canadá	Latinoam.	Asia	Resto	Total	%
Castaños	57	6	5	9	1	150	13	0	241	11,1
Matiko	47	3	20	26	3	262	10	0	371	17,1
Ciudad Jardín	8	1	1	3	0	15	1	0	29	1,3
Uribarri	166	17	46	118	34	576	27	0	984	45,4
Zurbaran	85	6	44	22	1	282	5	0	445	20,5
Arabella	12	1	9	7	6	41	3	0	79	3,6
Diseminado	7	3	0	1	0	9	0	0	20	0,9
<b>Total URIBARRI</b>	<b>382</b>	<b>37</b>	<b>125</b>	<b>186</b>	<b>45</b>	<b>1335</b>	<b>59</b>	<b>0</b>	<b>2169</b>	<b>100,0</b>
(%)	17,6	1,7	5,8	8,6	2,1	61,5	2,7	0,0	100,0	---

FUENTE: Elaboración a partir de Ayto. Bilbao. Padrones



Gráfico 29. Distribución por barrios de la población extranjera empadronada en Uribarri, 2007

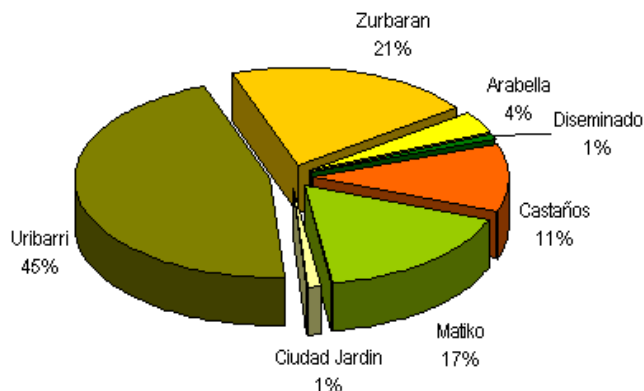

FUENTE: Elaboración a partir de Ayto. Bilbao. Padrones

Gráfico 30. Distribución por grupos de nacionalidad de la población extranjera empadronada en Uribarri, 2007

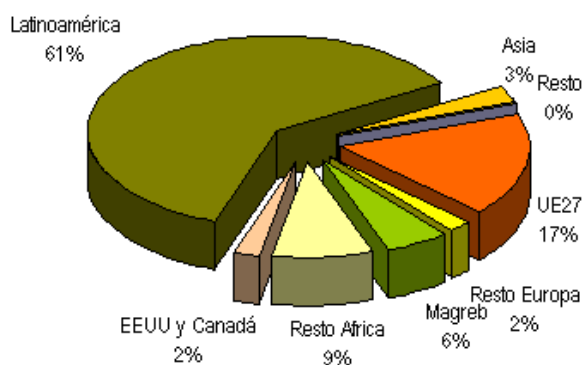

FUENTE: Elaboración a partir de Ayto. Bilbao. Padrones

El 45% de la población extranjera del distrito de Uribarri reside en el barrio del mismo nombre, así como la mayoría de la población por principales nacionalidades se agrupa también en este barrio del distrito, excepto en el caso de los magrebíes que se aglutinan tanto en Uribarri con en Zurbaran. Esta concentración en el barrio de Uribarri supera la proporción de población total que reside en el barrio, que asciende al 35%, es decir 10 puntos menos de lo que supone la población extranjera en el barrio, por lo que hay una sobrerepresentación de la población extranjera en éste sobre el conjunto del distrito. Así mismo, los barrios de Zurbaran y Matiko, segundo y tercero respectivamente por población extranjera, tienen una proporción de extranjería menor de lo que les correspondería.

Por grupos de nacionalidad, el distrito 2 se asemeja mucho a la composición del conjunto del municipio, con una mayoría latinoamericana, rondando el 60%, y la población comunitaria como segundo grupo.

Tabla 28. Volumen y evolución de personas extranjeras de las principales nacionalidades residentes en Uribarri. Bilbao 2007

Principales nacionalidades	2007	2006		Incremento de 06 a 07	
		nº	Posición	nº	%
Colombia	404	408	1	-4	-1,0
Bolivia	359	250	2	109	<b>43,6</b>
Rumania	196	151	4	45	29,8
Ecuador	194	187	3	7	3,7
Marruecos	78	99	5	<b>-21</b>	-21,2
Argentina	76	74	7	2	2,7
Paraguay	75	53	9	22	<b>41,5</b>
Brasil	63	76	6	<b>-13</b>	-17,1
Rep. Democrática Congo	50	45	11	5	11,1
Argelia	44	35	12	9	25,7

FUENTE: Elaboración a partir de Ayto. Bilbao. Padrones

Las nacionalidades colombiana, marroquí y brasileña han descendido en el último año, aunque en diferentes proporciones. Al igual que en el resto del municipio, Bolivia y Paraguay siguen aumentando su población con porcentajes de crecimiento de más del 40%. También Rumania sigue su ascenso como nacionalidad alternativa a las latinoamericana, y que cada vez se está haciendo un hueco con incrementos todos los años de volumen de su población.

Es relevante destacar que tanto la República Democrática del Congo como Argelia no son países de nacionalidad con peso dentro del total del municipio, sin embargo, en Uribarri aparecen como el noveno y décimo país de nacionalidad, lo cual supone el 28% de la población nacional del Congo residente en Bilbao.

Tabla 29. Distribución por los barrios de Uribarri de los/as ciudadanos/as de los principales países de nacionalidad. Bilbao 2007

BARRIOS	Total extranjeros		Colombia		Bolivia		Rumania		Ecuador		Marruecos		Argentina	
	n	%	n	%	n	%	n	%	n	%	n	%	n	%
Castaños	241	1,1	50	1,3	49	1,3	26	1,7	5	0,3	2	0,2	4	0,8
Matiko	371	1,7	69	1,8	103	2,8	16	1,1	41	2,2	15	1,1	11	2,2
Ciudad Jardin	29	0,1	2	0,1	2	0,1	0	0,0	1	0,1	1	0,1	2	0,4
Uribarri	984	4,4	185	<b>4,9</b>	135	3,7	100	<b>6,6</b>	99	5,3	29	2,2	32	<b>6,3</b>
Zurbaran	445	2,0	83	2,2	64	1,7	49	3,2	42	2,2	27	2,1	21	<b>4,1</b>
Arabella	79	0,4	15	0,4	5	0,1	5	0,3	6	0,3	4	0,3	3	0,6
Diseminado	20	0,1	0	0,0	1	0,0	0	0,0	0	0,0	0	0,0	3	0,6
Total Uribarri	2169	9,8	404	10,7	359	9,7	196	12,9	194	10,3	78	5,9	76	15,0
Total nacionalidad en Bilbao	22123	100,0	3792	100,0	3694	100,0	1518	100,0	1880	100,0	1312	100,0	507	100,0

FUENTE: Elaboración a partir de Ayto. Bilbao. Padrones

En Uribarri no se producen grandes desequilibrios por nacionalidades, pues las principales de ellas mantienen una presencia muy similar en este distrito, en torno al 10%, aunque si es mayor el peso del distrito dentro de la

población argentina con el 15% y al contrario, menor población marroquí con sólo el 6% de los marroquíes residentes en Bilbao

El barrio de Uribarra es el más poblado por los inmigrantes, ya que el 44% de los que viven en el distrito lo hacen en este barrio. Ello supone un 4,4% del total de la inmigración de Bilbao. Los ciudadanos de las principales nacionalidades mantienen una distribución por el distrito bastante similar, sin grandes diferencias entre unos y otros. Algunas de detalle se aprecian en el hecho de que rumanos y argentinos se concentran en Uribarra en mayor medida que el resto de extranjeros. El segundo barrio con mayor peso del distrito es Zurbaran sobre todo en el caso de los argentinos con un 4,1% del total de esta nacionalidad de Bilbao.

#### RESUMEN:

Uribarra se caracteriza por la pérdida de población total explicada por el acentuado descenso de población nacional. Así mismo, aunque el distrito aumenta su población extranjera este incremento se coloca por debajo de la media del municipio. A pesar de ello la proporción de extranjería ha crecido medio punto hasta el 5,6% en el último año.

Por grupos de nacionalidad su composición es muy similar a la del conjunto del municipio. Se consolida el crecimiento de la población boliviana, paraguaya y rumanos, y Uribarra como el barrio de mayor volumen de población extranjera de todas las nacionalidades.

### 3.3.- Otxarkoaga-Txurdinaga

OTXARKOAGA/TXURDINAGA	2002	2005	2006	2007	VARIACIÓN	
					N	%
Población total	29.590	29.690	29.140	28.871	-269	-0,9
Población extranjera	209	546	590	690	100	16,9
% Extranjeros/pobl. Total distrito	1	1,8	2,0	2,4	0,4	---
% Extranjero/total extranj. Bilbao	3	3,3	3,0	3,1	0,1	---
% Mujeres extranjeras/total extranjer.	53,7	56,6	53,4	55,8	2,4	---

Como sucedía en los dos distritos anteriores, Otxarkoaga – Txurdinaga pierde población en 2007. Sin embargo, el descenso de población no es tan acusado como en el caso de Uribarri, sólo 269 personas, aunque en esta ocasión lo relevante es la escasa población extranjera y su también escaso crecimiento numérico en el distrito (no porcentual), lo cual nos lleva a pensar que Otxarkoaga – Txurdinaga es uno de los distritos con menor descenso de población nacional, 369 personas, casi la mitad que en Deusto y Uribarri.

La población extranjera en el distrito tres es muy escasa (3,1%) en comparación con la media del municipio (6,2%), y aunque está creciendo este año cinco puntos por encima de la media, su crecimiento numérico es más bien pequeño.

El nivel de feminización es uno de lo más altos del municipio, con el 55% de mujeres entre su población extranjera.

Tabla 30. Distribución de la población extranjera por nacionalidades y barrios en el distrito 3: Otxarkoaga - Txurdinaga. Bilbao 2007

Barrios	UE27	Resto Europa	Magreb	Resto Africa	EEUU y Canadá	Latinoam.	Asia	Resto	Total	%
Otxarkoaga	89	4	35	50	0	172	2	0	352	51,0
Txurdinaga	93	6	22	36	5	161	9	1	333	48,3
Diseminado	1	0	0	1	0	3	0	0	5	0,7
Total OTXARKOAGA TXURDINAGA	183	10	57	87	5	336	11	1	690	100,0
(%)	26,5	1,4	8,3	12,6	0,7	48,7	1,6	0,1	100,0	---

FUENTE: Elaboración a partir de Ayto. Bilbao. Padrones

Gráfico 31. Distribución por barrios de la población extranjera empadronada en Otxarkoaga - Txurdinaga, 2007

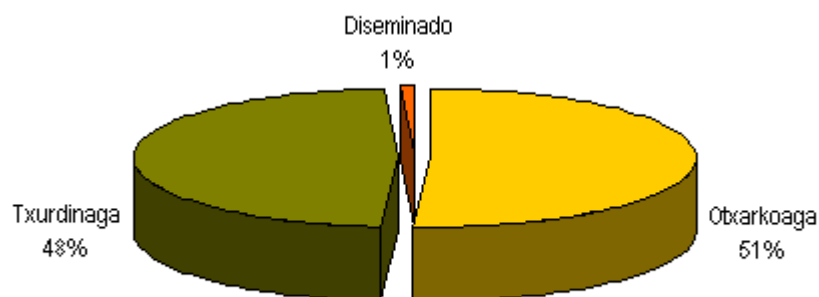

FUENTE: Elaboración a partir de Ayto. Bilbao. Padrones

Gráfico 32. Distribución por grupos de nacionalidad de la población extranjera empadronada en Otxarkoaga - Txurdinaga, 2007

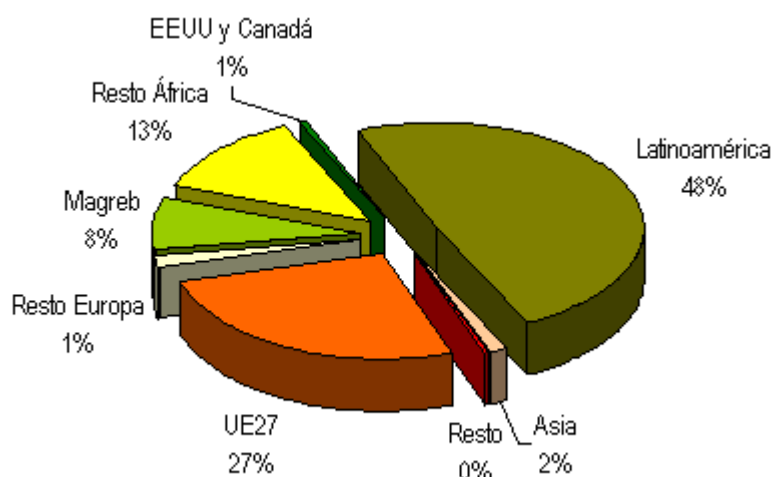

FUENTE: Elaboración a partir de Ayto. Bilbao. Padrones

Otxarkoaga representa el 39% de la población total del distrito, mientras que asciende al 51% en cuanto a población extranjera, por lo que ésta última está sobrerrepresentada en este barrio, mientras que en el de Txurdinaga ocurre lo contrario, siendo la población total del 60% del distrito mientras que la población extranjera del barrio es del 49%.

Por grupos de nacionalidad, las personas latinoamericanas son las más numerosas representando el 48% del total de extranjeros. Sin embargo, esta proporción no se asemeja a la del municipio ya que en este caso la población latinoamericana representa casi el 60%. En este distrito tienen una especial relevancia las nacionalidades comunitarias con el 27% por encima de la media del 15%. Al igual ocurre con la población subsahariana que supera en cuatro puntos a dicha población en el total de Bilbao. Por lo tanto, podemos decir que este distrito recoge una composición por grupos de nacionalidad algo diferente a la composición general del municipio.

Tabla 31. Volumen y evolución de personas extranjeras de las principales nacionalidades residentes en Otxarkoaga - Txurdinaga. Bilbao 2007

Principales nacionalidades	2007	2006		Incremento de 06 a 07	
		nº	Posición	nº	%
Colombia	143	115	1	28	24,3
Rumania	64	54	2	10	18,5
Brasil	52	52	3	0	0,0
Marruecos	52	36	5	16	<b>44,4</b>
Ecuador	48	35	6	13	<b>37,1</b>
Portugal	41	41	4	0	0,0

FUENTE: Elaboración a partir de Ayto. Bilbao. Padrones

Colombia sigue siendo la nacionalidad principal del distrito con un incremento del 24% este último año, invirtiendo la tendencia del año anterior en la que descendía su número. Los seis principales países de nacionalidad siguen siendo los mismos un año después, aunque con algunas variaciones en la posición como el descenso de Portugal hasta la sexta posición, aún sin perder población. Marroquíes y ecuatorianos han aumentado su presencia con incrementos del 44% y 37% respectivamente.

Tabla 32. Distribución por los barrios de Otxarkoaga - Txurdinaga de los/as ciudadanos/as de los principales países de nacionalidad. Bilbao 2007

BARRIOS	Total extranjeros		Colombia		Rumania		Brasil		Marruecos		Ecuador		Portugal	
	n	%	n	%	n	%	n	%	n	%	n	%	n	%
Otxarkoaga	352	1,6	74	2,0	33	2,2	18	1,7	33	2,5	38	2,0	25	5,2
Txurdinaga	333	1,5	69	1,8	31	2,0	31	3,0	19	1,4	10	0,5	16	3,3
Diseminado	5	0,0	0	0,0	0	0,0	3	0,3	0	0,0	0	0,0	0	0,0
Total Otxark./Txurd	690	3,1	143	3,8	64	4,2	52	5,0	52	4,0	48	2,6	41	8,6
Total nacionalidad en Bilbao	22123	100,0	3792	100,0	1518	100,0	1049	100,0	1312	100,0	1880	100,0	478	100,0

FUENTE: Elaboración a partir de Ayto. Bilbao. Padrones

La singularidad principal del distrito recae en su población portuguesa que supone el 8,6% del total de portugueses en Bilbao, frente al 3,1% de extranjeros en general, lo cual indica que para los portugueses este distrito supone un lugar de preferencia para el asentamiento, probablemente por la antigüedad de la llegada de muchos de ellos y su asentamiento inicial en esta zona periférica de la ciudad. También están sobrerrepresentados en el distrito grupos como el de brasileños, el de marroquíes y el de rumanos. En todos los casos, sin embargo, sus volúmenes son aún muy escasos.

#### RESUMEN:

Otxarkoaga – Txurdinaga sigue siendo un lugar con bajo volumen de población extranjera a pesar de su crecimiento en los últimos años, y concretamente en 2007 por encima de la media del municipio, con casi el 17%. Así mismo, la población extranjera que aquí reside presenta singularidades en cuanto a nacionalidad tales como, la menor presencia de latinoamericanos con respecto al resto del municipio, la importancia de los extranjeros comunitarios, y dentro de éstos, los de nacionalidad portuguesa con una población de gran arraigo en la zona.

### 3.4.- Begoña

BEGOÑA	2002	2005	2006	2007	VARIACIÓN	
					N	%
Población total	45.190	43.715	43.598	43.390	-208	-0,5
Población extranjera	808	1.349	1.733	2.033	300	17,3
% Extranjeros/pobl. Total distrito	1,8	3,1	4,0	4,7	0,7	---
% Extranjero/total extranj. Bilbao	7,9	8,1	8,7	9,2	0,5	---
% Mujeres extranjeras/total extranjer.	49,3	49,1	50,5	50,3	-0,2	---

El distrito de Begoña representa desde hace un par de años una de las zonas bilbaínas de mayor crecimiento de la extranjería. El dato en el que se apoya esta realidad es un crecimiento de la población extranjera superior a la media del municipio, e incluso a la del distrito de Ibaiondo, tradicionalmente distrito más importante de asentamiento de inmigrantes extranjeros. En este año 2007 Begoña crece un 17,3%, lo que se traduce en 300 personas extranjeras más residiendo en el distrito. Esto supone ya el 4,7% de extranjería.

A la vez, éste también es una zona de gran pérdida de población nacional, que asciende a 508 personas este año, y cuyo descenso no logra ser paliado por el ascendente volumen de población extranjera, como ocurría en los tres distritos anteriores.

Aquí mujeres y hombres se encuentran casi en la misma proporción, un 50,3% de mujeres.

Tabla 33. Distribución de la población extranjera por nacionalidades y barrios en el distrito 4: Begoña. Bilbao 2007

Barrios	UE27	Resto Europa	Magreb	Resto Africa	EEUU y Canadá	Latinoam.	Asia	Resto	Total	%
Begoña	59	3	5	11	1	107	4	0	190	9,3
Santutxu	406	31	105	138	1	861	35	1	1578	77,6
Bolueta	64	7	28	12	0	145	9	0	265	13,0
<b>Total BEGOÑA</b>	529	41	138	161	2	1113	48	1	2033	100,0
(%)	26,0	2,0	6,8	7,9	0,1	54,7	2,4	0,0	100,0	---

FUENTE: Elaboración a partir de Ayto. Bilbao. Padrones

Hay grandes diferencias por barrios en cuanto a población extranjera. Sin lugar a dudas Santutxu es el barrio más poblado, en el que tres de cada cuatro extranjeros residen en él. A mucha distancia se encuentran los otros dos barrios, Begoña y Bolueta con el 9,3% y el 13% respectivamente.

Gráfico 33. Distribución por barrios de la población extranjera empadronada en Begoña, 2007

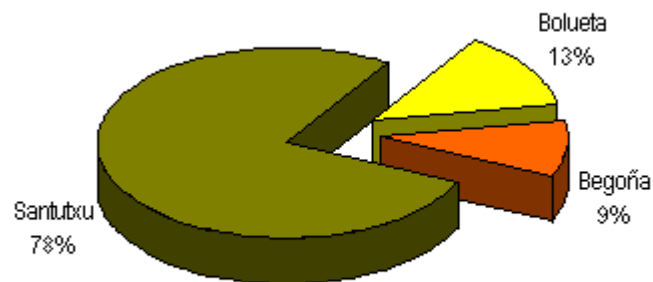

FUENTE: Elaboración a partir de Ayto. Bilbao. Padrones

Gráfico 34. Distribución por grupos de nacionalidad de la población extranjera empadronada en Begoña, 2007

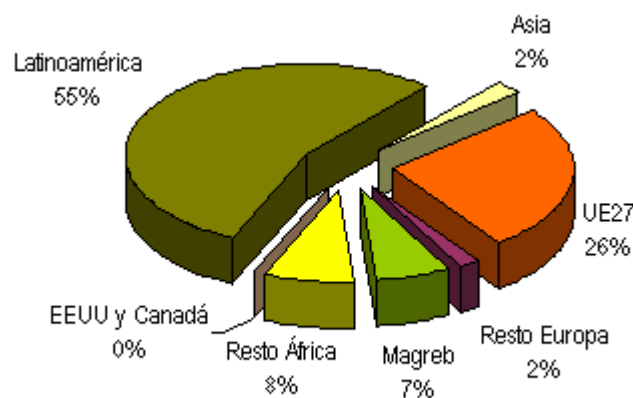

FUENTE: Elaboración a partir de Ayto. Bilbao. Padrones

La composición del distrito por grandes grupos de nacionalidad de su población extranjera, es también bastante similar a la general del municipio, si bien presenta una ligera menor proporción de latinoamericanos y asiáticos, en favor de una mayor presencia proporcional de ciudadanos europeos comunitarios: si en su conjunto la proporción de europeos comunitarios supone el 15% de la población total extranjera, en el caso de Begoña los europeos comunitarios suponen el 26% de su población extranjera, al igual que ocurría en el distrito de Otxarkoaga – Txurdinaga.



Tabla 34. Volumen y evolución de personas extranjeras de las principales nacionalidades residentes en Begoña. Bilbao 2007

Principales nacionalidades	2007	2006		Incremento de 06 a 07	
		nº	Posición	nº	%
Rumania	401	286	1	115	40,2
Colombia	296	269	2	27	10,0
Bolivia	287	172	4	115	<b>66,9</b>
Ecuador	207	214	3	-7	-3,3
Marruecos	101	93	5	8	8,6
Paraguay	82	55	8	27	<b>49,1</b>
Brasil	70	55	7	15	27,3
Argentina	55	52	6	3	5,8
Argelia	36	23	17	13	<b>56,5</b>
Angola	35	28	14	7	25,0

FUENTE: Elaboración a partir de Ayto. Bilbao. Padrones

Begoña constituye una zona de gran crecimiento de ciertos grupos de población extranjera, aunque en menor medida que en el año 2006. Es el caso de personas bolivianas, que han aumentado su presencia en un 66,9%; el de los ciudadanos argelinos, con el 56,5% (aunque escasos numéricamente hablando), y también de paraguayos, un 49,1%. También la población rumana aumenta su presencia, como lleva haciéndolo los últimos años, siendo el primer país de nacionalidad de este distrito. Entre los principales países de nacionalidad únicamente Ecuador desciende su población en Begoña, y en muy pequeña cantidad.

Tabla 35. Distribución por los barrios de Begoña de los/as ciudadanos/as de los principales países de nacionalidad. Bilbao 2007

BARRIOS	Total extranjeros		Rumania		Colombia		Bolivia		Ecuador		Marruecos		Paraguay	
	n	%	n	%	n	%	n	%	n	%	n	%	n	%
Begoña	190	0,9	33	2,2	31	0,8	16	0,4	9	0,5	4	0,3	20	3,2
Santutxu	1578	7,1	315	20,8	233	6,1	227	6,1	152	8,1	76	5,8	61	9,7
Bolueta	265	1,2	53	3,5	32	0,8	44	1,2	46	2,4	21	1,6	1	0,2
Total Begoña	2033	9,2	401	26,4	296	7,8	287	7,8	207	11,0	101	7,7	82	13,1
Total nacionalidad en Bilbao	22123	100,0	1518	100,0	3792	100,0	3694	100,0	1880	100,0	1312	100,0	628	100,0

FUENTE: Elaboración a partir de Ayto. Bilbao. Padrones

Es Santutxu también el barrio en el que residen los mayores volúmenes de extranjeros de todas las principales nacionalidades. Es relevante ver que el 20,8% de los rumanos de todo Bilbao viven en este barrio, y el 26,4% en todo el distrito.

Así mismo, paraguayos y ecuatorianos superan la media de población extranjera de este distrito en el conjunto del municipio, es decir, con el 13% y el 11% superan la proporción de extranjería de Begoña que asciende al 9%.

#### RESUMEN:

Begoña se ha convertido en un distrito de importante atracción de inmigrantes extranjeros en los últimos años, que sigue creciendo por encima de la media del municipio, aunque aún tiene una proporción de extranjería que no supera el 5%. Dentro del distrito, destaca el barrio de Santutxu, donde se concentran el 77% de la población extranjera de Begoña. De su composición por nacionalidades destaca la importante presencia de personas rumanas, siendo la primera nacionalidad del distrito, con el 26% del total de población rumana residente en Bilbao.

### 3.5.- Ibaiondo

IBAIONDO	2002	2005	2006	2007	VARIACIÓN	
					N	%
Población total	52.387	55.182	57.340	58.064	724	1,3
Población extranjera	2.589	4.345	5.293	5.961	668	12,6
% Extranjeros/pobl. Total distrito	4,9	7,9	9,2	10,3	1,1	---
% Extranjero/total extranj. Bilbao	25,4	26,1	26,7	26,9	0,2	---
% Mujeres extranjeras/total extranjer.	50,7	43,3	44,9	45,5	0,6	---

Ibaiondo es el único distrito que crece en cuanto a población, aunque sea de forma discreta y en menos medida que en el año anterior, sólo un 1,3%. Sin embargo, este crecimiento de la población total no sólo es debido al aumento de población extranjera sino también a población nacional, en concreto de 56 personas, situación que no se repite en ninguno de los demás distritos, los cuales pierden población nacional en grandes volúmenes.

La población extranjera experimenta un crecimiento de un 12,6%, un poco por encima de la media del municipio (11,6%), aunque muy por debajo de la tendencia que venía acumulando en los últimos años, el 21,8% en 2006 y el 67,8% en 2005. Quizá esta ralentización en el crecimiento se deba a la posible saturación de la zona. La proporción de extranjería ha crecido poco más de un 1%, colocándose en el 10,3%, la más alta de todo el municipio. Ibaiondo, por tanto, sigue siendo el distrito de referencia de la inmigración extranjera bilbaína aunque en el último año su proporción de extranjeros con respecto al resto de Bilbao apenas ha aumentado, un 0,2%. Un poco más se ha incrementado la proporción de mujeres, aunque siguen siendo mayoritariamente hombres los residentes en dicho distrito.

Tabla 36. Distribución de la población extranjera por nacionalidades y barrios en el distrito 5: Ibaiondo. Bilbao 2007

Barrios	UE27	Resto Europa	Magreb	Resto Africa	EEUU y Canadá	Latinoam.	Asia	Resto	Total	%
Casco Viejo	117	6	49	36	5	501	38	0	752	12,6
Iturrialde	54	10	64	35	0	295	49	0	507	8,5
Solokoetxe	73	3	69	21	2	195	19	0	382	6,4
Atxuri	40	6	50	43	5	207	8	0	359	6,0
La Peña	42	7	43	114	0	262	25	1	494	8,3
Bilbao la Vieja	52	4	116	72	1	270	8	0	523	8,8
San Francisco	146	8	325	481	7	826	134	0	1927	32,3
Zabala	47	13	74	63	1	375	25	0	598	10,0
San Adrian	47	17	49	26	5	229	16	0	389	6,5
Diseminado	18	0	5	1	0	6	0	0	30	0,5
<b>Total IBAIONDO</b>	<b>636</b>	<b>74</b>	<b>844</b>	<b>892</b>	<b>26</b>	<b>3166</b>	<b>322</b>	<b>1</b>	<b>5961</b>	<b>100,0</b>
(%)	10,7	1,2	14,2	15,0	0,4	53,1	5,4	0,0	100,0	---

FUENTE: Elaboración a partir de Ayto. Bilbao. Padrones

Gráfico 35. Distribución por barrios de la población extranjera empadronada en Ibaiondo, 2007

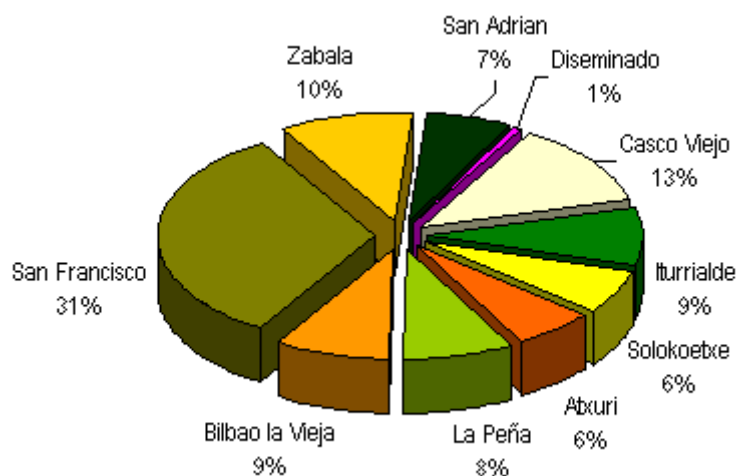

FUENTE: Elaboración a partir de Ayto. Bilbao. Padrones

Este distrito está compuesto por 10 barrios, en todos los cuales reside gran cantidad de población extranjera si lo comparamos con el total del municipio. Sin embargo, San Francisco destaca por encima de los demás como el barrio con más población extranjera, 1 de cada 3 personas extranjeras residentes en Ibaiondo.

Todos los grupos de nacionalidad, a excepción de los no comunitarios, presentan más ciudadanos en San Francisco que en cualquier otro barrio del distrito.

Gráfico 36. Distribución por grupos de nacionalidad de la población extranjera empadronada en Ibaiondo, 2007

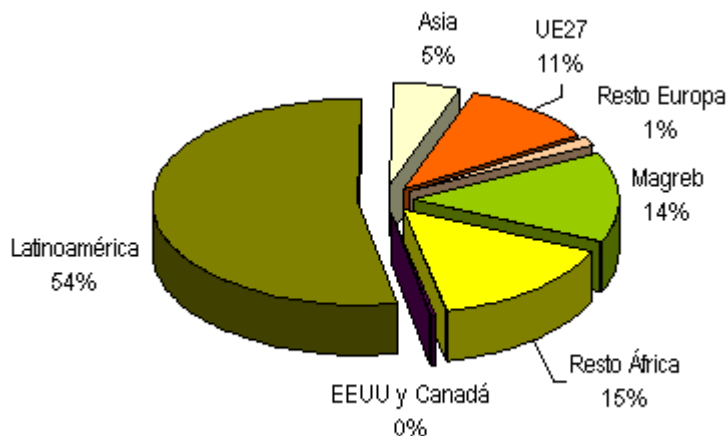

FUENTE: Elaboración a partir de Ayto. Bilbao. Padrones

Por grupos de nacionalidad Ibaiondo acoge a una proporción menor de latinoamericanos que la media del municipio, un 54%, mientras que esta proporción es mucho mayor en el caso de magrebíes y subsaharianos, 6 puntos porcentuales más en cada caso, población que se concentra especialmente en el barrio de San Francisco.

Tabla 37. Volumen y evolución de personas extranjeras de las principales nacionalidades residentes en Ibaiondo. Bilbao 2007

Principales nacionalidades	2007	2006		Incremento de 06 a 07	
		nº	Posición	nº	%
Bolivia	1173	730	1	443	60,7
Colombia	688	722	2	-34	-4,7
Marruecos	646	612	3	34	5,6
Ecuador	446	516	4	-70	-13,6
Senegal	339	317	5	22	6,9
Rumania	247	232	6	15	6,5
Brasil	229	202	7	27	13,4
China	206	144	9	62	43,1
Argelia	195	175	8	20	11,4
Argentina	127	128	10	-1	-0,8

FUENTE: Elaboración a partir de Ayto. Bilbao. Padrones

En lo que se refiere a las principales nacionalidades presentes en el distrito vemos que no se han producido cambios importantes con respecto al año anterior, únicamente intercambiando posiciones China y Argelia, debido a un crecimiento mayor de la primera. Es destacado el incremento de población boliviana que está teniendo Ibaiondo en estos últimos años con crecimientos porcentuales del 100% en 2006 y del 60% este año, destacándose con diferencia como el principal país de nacionalidad del distrito.

Por otro lado se encuentran otros dos países latinoamericanos de mayor antigüedad en el municipio como son Colombia y Ecuador, que descienden su población en distrito, probablemente debido a un cambio de residencia hacia otro distrito.

Tabla 38. Distribución por los barrios de Ibaiondo de los/as ciudadanos/as de los principales países de nacionalidad. Bilbao 2007

BARRIOS	Total extranjeros		Bolivia		Colombia		Marruecos		Ecuador		Senegal		Rumania		Brasil	
	n	%	n	%	n	%	n	%	n	%	n	%	n	%	n	%
Casco Viejo	752	3,4	263	7,1	68	1,8	32	2,4	57	3,0	10	2,4	31	2,0	13	1,2
Iturrialde	507	2,3	102	2,8	57	1,5	59	4,5	53	2,8	11	2,7	20	1,3	13	1,2
Solokoetxe	382	1,7	87	2,4	29	0,8	55	4,2	34	1,8	0	0,0	39	2,6	6	0,6
Atxuri	359	1,6	85	2,3	30	0,8	35	2,7	48	2,6	5	1,2	13	0,9	15	1,4
La Peña	494	2,2	38	1,0	103	2,7	36	2,7	14	0,7	30	7,3	10	0,7	48	4,6
Bilbao la Vieja	523	2,4	108	2,9	50	1,3	98	7,5	54	2,9	39	9,5	26	1,7	11	1,0
San Francisco	1927	8,7	353	9,6	141	3,7	235	17,9	135	7,2	218	53,2	72	4,7	44	4,2
Zabala	598	2,7	110	3,0	115	3,0	48	3,7	33	1,8	25	6,1	15	1,0	40	3,8
San Adrian	389	1,8	27	0,7	90	2,4	43	3,3	17	0,9	1	0,2	18	1,2	39	3,7
Diseminado	30	0,1	0	0,0	5	0,1	5	0,4	1	0,1	0	0,0	3	0,2	0	0,0
Total Ibaiondo	5961	26,9	1173	31,8	688	18,1	646	49,2	446	23,7	339	82,7	247	16,3	229	21,8
Total nacionalidad en Bilbao	22123	100,0	3694	100,0	3792	100,0	1312	100,0	1880	100,0	410	100,0	1518	100,0	1049	100,0

FUENTE: Elaboración a partir de Ayto. Bilbao. Padrones

San Francisco sigue siendo el barrio preferente de residencia de la población africana, tanto subsahariana como magrebí. Más del 50% de los senegaleses residentes en Bilbao se agrupan en el barrio, y más del 80% en el distrito, lo cual nos hace pensar en una concentración residencial importante de este país de nacionalidad. Así mismo, casi la mitad de la población marroquí del municipio vive en Ibaiondo, en especial el 17% en San Francisco, aunque existen también otros barrios con importante población marroquí.

La población más voluminosa del distrito, la boliviana, se encuentra bastante repartida por todo el distrito, aunque bien es cierto que son San Francisco y Casco Viejo los barrios de mayor asentamiento.

#### RESUMEN:

Sigue siendo Ibaiondo el distrito con mayor volumen de población extranjera a pesar de que su ritmo de crecimiento se ha ralentizado en este último año, quedándose sólo un poco por encima de la media del municipio.

Es claramente apreciada la preferencia de este distrito para nacionalidades como la senegalesa y la marroquí de gran asentamiento en Ibaiondo, sobre todo, en San Francisco; pero también destaca el crecimiento de la presencia de personas bolivianas que coloca esta nacionalidad como la más importante del distrito.

Es necesario destacar que todos los barrios del distrito, excepto San Adrián, recogen una proporción de extranjería superior a la media del municipio, es decir, superior al 6,2%, con lo que vemos que todos estos barrios, destacando Bilbao La Vieja (17%) y Casco Viejo (10%), albergan una importante población extranjera, aunque siga siendo San Francisco la principal zona de residencia.

### 3.6.- Abando

ABANDO	2002	2005	2006	2007	VARIACIÓN	
					N	%
Población total	52.403	51.696	51.875	51.624	-251	-0,5
Población extranjera	1.474	2.332	2.643	2.751	108	4,1
% Extranjeros/pobl. Total distrito	2,8	4,5	5,1	5,3	0,2	---
% Extranjero/total extranj. Bilbao	14,5	14	13,3	12,4	-0,9	---
% Mujeres extranjeras/total extranjer.	47,8	59,5	59,9	60,6	0,7	---

Al igual que ocurre en la mayoría de los distritos bilbaínos, la población total de Abando se reduce en el último año, un 0,5%. Este descenso va unido a un escaso incremento de la población extranjera que no llega a contrarrestar la pérdida de población nacional.

El aumento porcentual de la población extranjera es tan sólo de un 4%, muy lejos de la media del municipio que alcanza un incremento del 11,6%, lo cual también hace disminuir el peso de las personas extranjeras residentes en Abando sobre el conjunto de Bilbao, pasando del 13,3% al 12,4%, descenso que se viene produciendo desde el 2002. Sin embargo, y debido a la pérdida de población nacional, el porcentaje de extranjería del distrito sigue subiendo, aunque en pequeñas cantidades, un 0,2% este año, colocándose aún por debajo de la media con el 5,3%.

Es relevante el nivel de feminización del distrito en el que las mujeres representan el 60,6% de la población extranjera. Como ya apuntábamos en el informe anterior, quizá el empleo en el sector doméstico sea un factor clave que explique esta sobrerrepresentación de mujeres extranjeras en Abando.

Tabla 39. Distribución de la población extranjera por nacionalidades y barrios en el distrito 6: Abando. Bilbao 2007

Barrios	UE27	Resto Europa	Magreb	Resto Africa	EEUU y Canadá	Latinoam.	Asia	Resto	Total	%
Abando	270	34	42	54	25	853	101	4	1383	50,3
Indautxu	214	35	31	32	16	977	63	0	1368	49,7
<b>Total ABANDO</b>	<b>484</b>	<b>69</b>	<b>73</b>	<b>86</b>	<b>41</b>	<b>1830</b>	<b>164</b>	<b>4</b>	<b>2751</b>	<b>100,0</b>
(%)	17,6	2,5	2,7	3,1	1,5	66,5	6,0	0,1	100,0	---

FUENTE: Elaboración a partir de Ayto. Bilbao. Padrones

Los dos barrios que conforman el distrito se reparten a iguales porcentajes la población extranjera, algo diferente a lo que ocurría en el año 2006 en el que el barrio de Abando acogía al 53%. Esto es debido al pequeño descenso de extranjeros que ha experimentado este barrio, caso atípico junto con el barrio de Castaños en el conjunto de Bilbao, como ya explicamos en apartados anteriores.

Gráfico 37. Distribución por barrios de la población extranjera empadronada en Abando, 2007



FUENTE: Elaboración a partir de Ayto. Bilbao. Padrones

Gráfico 38. Distribución por grupos de nacionalidad de la población extranjera empadronada en Abando. 2007

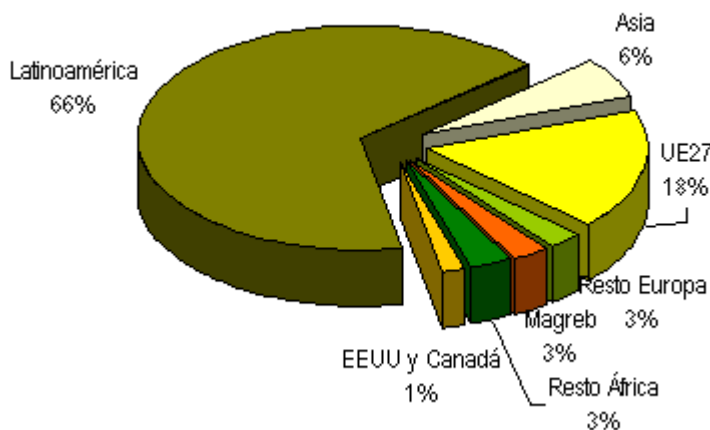

FUENTE: Elaboración a partir de Ayto. Bilbao. Padrones

Abando presenta una distribución por grupos de nacionalidad algo atípica, ya que las nacionalidades latinoamericanas tienen aún más peso aquí que en el conjunto del municipio, con un 66%, es decir 2 de cada 3 personas extranjeras residentes en Abando son latinoamericanas. Así mismo, los europeos comunitarios son el segundo grupo de nacionalidad, grupo que ha aumentado su peso en el último año, lo cual puede ser explicado por la categorización de ciudadanos comunitarios de las personas de nacionalidad rumana.

Grupos de nacionalidad como magrebíes y subsaharianos se encuentran infrarrepresentados en este distrito, con sólo el 3% cada uno.

Tabla 40. Volumen y evolución de personas extranjeras de las principales nacionalidades residentes en Abando. Bilbao 2007

Principales nacionalidades	2007	2006		Incremento de 06 a 07	
		nº	Posición	nº	%
Bolivia	632	465	1	167	35,9
Colombia	350	380	2	-30	-7,9
Ecuador	190	251	3	-61	<b>-24,3</b>
Brasil	153	152	4	1	0,7
Paraguay	139	85	9	54	<b>63,5</b>
Rumania	130	119	6	11	9,2
China	115	146	5	-31	<b>-21,2</b>
Francia	110	87	8	23	<b>26,4</b>
Argentina	91	99	7	-8	-8,1
Italia	68	66	10	2	3,0

FUENTE: Elaboración a partir de Ayto. Bilbao. Padrones

En relación a las principales nacionalidades y su evolución en el último año, Abando no presenta apenas cambios. Las cinco principales nacionalidades son latinoamericanas, de las cuales las cuatro primeras no han cambiado su posición desde 2006. Bolivia sigue siendo la nacionalidad con mayor número de residentes, como ya sucedía en Ibaiondo, y además con un incremento porcentual importante, a diferencia de lo que ocurre con colombianos y ecuatorianos, ambos con descensos de población que continúan la tendencia apuntada ya en el informe anterior, y que da cuenta de la gran movilidad de la población extranjera.

Es importante el incremento porcentual de Paraguay, como ya ocurría en otros distritos, que ha crecido al 63,5% y que ya se coloca como la quinta nacionalidad más importante del distrito. Por otro lado, es interesante el declive de la población china, con un acusado descenso; mientras por el contrario encontramos a la población francesa cada vez más presente en la zona.

Tabla 41. Distribución por los barrios de Abando de los/as ciudadanos/as de los principales países de nacionalidad. Bilbao 2007

BARRIOS	Total extranjeros		Bolivia		Colombia		Ecuador		Brasil		Paraguay		Rumania		China	
	n	%	n	%	n	%	n	%	n	%	n	%	n	%	n	%
Abando	1383	6,3	262	7,1	185	4,9	87	4,6	69	6,6	49	7,8	62	4,1	76	7,7
Indautxu	1368	6,2	370	<b>10,0</b>	165	4,4	103	5,5	84	8,0	90	<b>14,3</b>	68	4,5	39	3,9
Total Abando	2751	12,4	632	<b>17,1</b>	350	9,2	190	10,1	153	14,6	139	<b>22,1</b>	130	8,6	115	11,6
Total nacionalidad	22123	100,0	3694	100,0	3792	100,0	1880	100,0	1049	100,0	628	100,0	1518	100,0	989	100,0

FUENTE: Elaboración a partir de Ayto. Bilbao. Padrones

En el distrito viven el 12,4% de la población extranjera de todo el municipio de Bilbao. Sin embargo, algunas de las principales nacionalidades presentan un porcentaje de residencia en dicho distrito, y en especial en el barrio de Indautxu, que es más que significativo. Este es el caso de paraguayos (aún con escaso volumen) y bolivianos. El 22,1% y el 17,1% respectivamente del total de estas poblaciones en Bilbao, residen en el distrito 6.



Es relevante la sobrerrepresentación de estas dos nacionalidades (también brasileños aunque en menor medida) que existe en esta zona de la ciudad, indicando su preferencia de Abando como lugar de residencia (probablemente por razones laborales).

Por barrios, ambos presentan un volumen de población extranjera muy similar. Las diferencias aparecen cuando los observamos detallados por principales nacionalidades. En Indautxu residen mayor número de latinoamericanos que en Abando, pero en el caso de las personas chinas esta situación es a la inversa, siendo Abando el barrio donde más se concentran.

#### RESUMEN:

Abando disminuye su población total este año y crece muy lentamente en cuanto a población extranjera, un 4%, muy alejado de la media del municipio. Diversos rasgos diferencian a este distrito, entre ellos, la mayoría de mujeres entre su población extranjera, y que va en aumento. Otro rasgo a destacar es la predominancia del grupo de nacionalidad latinoamericano, más aún que en el conjunto de Bilbao, y con un gran crecimiento de personas boliviana y paraguayas.

Por barrios, la igualdad en cuanto a volumen es reseñable. Sin embargo, esta igualdad no se traslada cuando observamos la población por nacionalidades, principalmente entre los latinoamericanos, con mayor presencia en Indautxu.

### 3.7.- Rekalde

REKALDE	2002	2005	2006	2007	VARIACIÓN	
					N	%
Población total	46.188	47.583	47.958	47.476	-482	-1,0
Población extranjera	1.561	2.648	3.224	3.592	368	11,4
% Extranjeros/pobl. Total distrito	3,4	5,6	6,8	7,6	0,8	---
% Extranjero/total extranj. Bilbao	15,3	15,9	16,3	16,2	-0,1	---
% Mujeres extranjeras/total extranjer.	53,8	50,3	49,8	50,0	0,2	---

Rekalde es el distrito, junto a Urizarri, que mayor volumen de población total pierde, si bien en este caso, el descenso de población nacional es aún más importante: 850 personas de nacionalidad española se han ido del distrito. Además es, después de Ibaiondo, el distrito que más población extranjera aumenta en cuanto a volumen, que porcentualmente se refleja en el crecimiento del 11,4% de esta población.

Rekalde cuenta con una de las proporciones de extranjería más altas del municipio, superando la media, y colocándose con mucha diferencia como el segundo distrito en cuanto a extranjería, por detrás de Ibaiondo, con un 7,6% y que va en aumento año a año. El distrito acoge al 16,2% del total de personas extranjeras de Bilbao mientras que no llega al 10% en cuanto a población total. Las mujeres extranjeras residentes en Rekalde representan el 50% del esta población.

Tabla 42. Distribución de la población extranjera por nacionalidades y barrios en el distrito 7: Rekalde. Bilbao 2007

Barrios	UE27	Resto Europa	Magreb	Resto Africa	EEUU y Canadá	Latinoam.	Asia	Resto	Total	%
Ametzola	125	19	34	66	7	711	186	0	1148	32,0
Iralabarri	97	24	46	53	6	512	195	0	933	26,0
Errekaldeberri	98	13	84	111	1	615	56	0	978	27,2
Larraskitu	23	0	4	13	0	104	0	0	144	4,0
Uretamendi	22	4	17	42	0	137	3	0	225	6,3
Iturigorri-Peñascal	13	0	23	56	0	65	6	0	163	4,5
Diseminado	1	0	0	0	0	0	0	0	1	0,0
<b>Total REKALDE</b>	<b>379</b>	<b>60</b>	<b>208</b>	<b>341</b>	<b>14</b>	<b>2144</b>	<b>446</b>	<b>0</b>	<b>3592</b>	<b>100,0</b>
(%)	10,6	1,7	5,8	9,5	0,4	59,7	12,4	0,0	100,0	---

FUENTE: Elaboración a partir de Ayto. Bilbao. Padrones

Los tres barrios con más volumen de extranjeros son Ametzola, Errekaldeberri e Iralabarri con porcentajes entre el 26% y el 32%. El resto de los barrios del distrito presenta mucha menos población extranjera, y mayoritariamente latinoamericanos.

Por grupos de nacionalidad destaca la población asiática con importante número de residentes en el distrito, una singularidad a tener en cuenta en la zona. Este grupo se reparte entre los barrios de Ametzola e Iralabari, con similares volúmenes, a diferencia de lo que ocurría el año anterior, en el que el barrio de Irala acogía a la mayoría de población asiática del distrito.

Gráfico 39. Distribución por barrios de la población extranjera empadronada en Rekalde, 2007

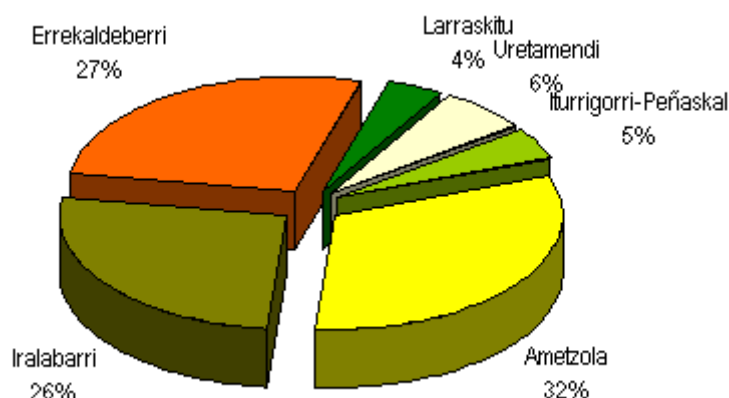

FUENTE: Elaboración a partir de Ayto. Bilbao. Padrones

Gráfico 40. Distribución por grupos de nacionalidad de la población extranjera empadronada en Rekalde, 2007

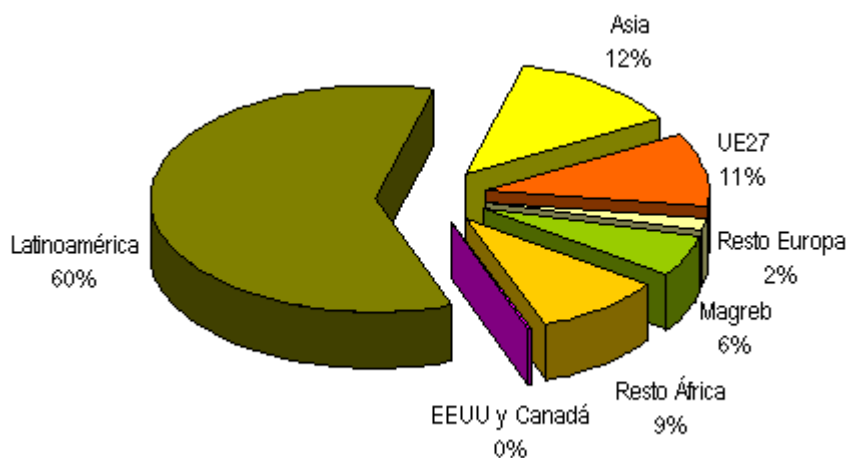

FUENTE: Elaboración a partir de Ayto. Bilbao. Padrones

El grupo de nacionalidad latinoamericana reside en proporciones muy similares a las del conjunto del municipio, siendo así el grupo más mayoritario. Su singularidad, como hemos dicho antes, se refiere a la población asiática, que como veremos es fundamentalmente china.

Tabla 43. Volumen y evolución de personas extranjeras de las principales nacionalidades residentes en Rekalde. Bilbao 2007

Principales nacionalidades	2007	2006		Incremento de 06 a 07	
		nº	Posición	nº	%
Colombia	816	798	1	18	2,3
Bolivia	436	248	4	188	<b>75,8</b>
China	410	383	2	27	7,0
Ecuador	266	275	3	-9	-3,3
Brasil	256	217	5	39	18,0
Marruecos	173	151	6	22	14,6
Rumania	161	145	7	16	11,0
Portugal	69	65	9	4	6,2
Guinea Ecuatorial	66	68	8	-2	-2,9
Paraguay	63	37	19	26	<b>70,3</b>

FUENTE: Elaboración a partir de Ayto. Bilbao. Padrones

Según las principales nacionalidades Colombia sigue ocupando la primera posición, a mucha distancia del resto. Sin embargo, el ascenso de Bolivia sigue siendo espectacular desde hace dos años, con un crecimiento este año del 75%, y que ha pasado de ser 130 personas en 2005 a 436 en 2007. Paraguay también presenta cifras de crecimiento muy altas, aunque su escaso volumen aún las hace menos significativas por el momento.

Es importante observar otra vez como China se coloca como la tercera nacionalidad del distrito, desplazada este año de la segunda posición por Bolivia, pero con una importante población como ya vimos anteriormente.

Tabla 44. Distribución por los barrios de Rekalde de los/as ciudadanos/as de los principales países de nacionalidad. Bilbao 2007

BARRIOS	Total extranjeros		Colombia		Bolivia		China		Ecuador		Brasil		Marruecos		Rumania	
	n	%	n	%	n	%	n	%	n	%	n	%	n	%	n	%
Ametzola	1148	5,2	218	5,7	158	4,3	166	<b>16,8</b>	87	4,6	102	<b>9,7</b>	27	2,1	47	3,1
Iralabarri	933	4,2	181	4,8	99	2,7	187	<b>18,9</b>	50	2,7	82	7,8	40	3,0	41	2,7
Errekaldeberri	978	4,4	270	7,1	151	4,1	49	5,0	68	3,6	53	5,1	65	5,0	51	3,4
Larraskitu	144	0,7	55	1,5	11	0,3	0	0,0	19	1,0	5	0,5	2	0,2	15	1,0
Uretamendi	225	1,0	70	1,8	6	0,2	3	0,3	30	1,6	10	1,0	16	1,2	6	0,4
Iturrigorri-Peñaskal	163	0,7	22	0,6	11	0,3	5	0,5	12	0,6	4	0,4	23	1,8	1	0,1
Diseminado	1	0,0	0	0,0	0	0,0	0	0,0	0	0,0	0	0,0	0	0,0	0	0,0
Total Rekalde	3592	16,2	816	<b>21,5</b>	436	11,8	410	<b>41,5</b>	266	14,1	256	<b>24,4</b>	173	13,2	161	10,6
Total nacionalidad	22123	100,0	3792	100,0	3694	100,0	989	100,0	1880	100,0	1049	100,0	1312	100,0	1518	100,0

FUENTE: Elaboración a partir de Ayto. Bilbao. Padrones

El 16,5% de la población extranjera de Bilbao reside en Rekalde, sin embargo, esta proporción no se cumple para todas las nacionalidades. Muy importante es la sobrerrepresentación de la población china, con el 41,5% del total de chinos viviendo en el distrito. Así mismo es relevante la población colombiana y brasileña con el 21,5% y el 24,3% respectivamente. En el caso de ésta última, casi el 10% del total de brasileños empadronados en Bilbao viven en el barrio de Ametzola.

#### RESUMEN:

Rekalde es el segundo distrito bilbaíno, tras Ibaiondo en población extranjera, tanto en volumen, en porcentaje respecto al total de extranjeros en el municipio, y en porcentaje de extranjería.

Por barrios, son Ametzola, Errekaldeberri e Iralabarri los que presentan volúmenes de extranjería importantes, mientras que el resto de los barrios apenas suponen el 15% de la población extranjera.

Por nacionalidades es China el principal país, con el 41,5% de su población residiendo en este distrito, lo que indica una concentración en torno a dos barrios de Bilbao, como son Ametzola e Iralabarri.

### 3.8.- Basurto-Zorroza

BASURTO/ZORROZA	2002	2005	2006	2007	VARIACIÓN	
					N	%
Población total	33.850	34.075	33.780	33.666	-114	-0,3
Población extranjera	811	1.375	1.619	1.877	258	15,9
% Extranjeros/pobl. Total distrito	2,4	4	4,8	5,6	0,8	---
% Extranjero/total extranj. Bilbao	8	8,3	8,2	8,5	0,3	---
% Mujeres extranjeras/total extranjer.	50,1	51,2	51,5	51,9	0,4	---

Basurto – Zorroza es otro distrito que también pierde población total, aunque en menor volumen que el resto con lo que sólo pierde un 0,3%, descenso mitigado por el aumento, una vez más, de la población extranjera, la cual crece en este distrito a un ritmo por encima de la media, casi un 16%. Esto supone también un aumento en la proporción de extranjería que aumenta casi un punto, llegando al 5,6%, cifra que aún está por debajo de la del conjunto del municipio pero que en 5 años ha aumentado espectacularmente en este distrito.

Sin embargo, el peso de población extranjera de Basurto – Zorroza con respecto al total de extranjeros en Bilbao es aún menor que el que tiene en cuanto a población total, es decir, la población extranjera residente en este distrito es menos voluminosa de la que le correspondería por número total de residentes, un 8,5% de población extranjera, frente al 9,5% de población total. La proporción de mujeres extranjera se coloca en el 51,9%, incrementándose ligeramente con respecto al año anterior.

Tabla 45. Distribución de la población extranjera por nacionalidades y barrios en el distrito 8: Basurto-Zorroza. Bilbao 2007

Barrios	UE27	Resto Europa	Magreb	Resto Africa	EEUU y Canadá	Latinoam.	Asia	Resto	Total	%
Basurto	121	9	20	26	6	594	45	0	821	43,7
Olabeaga	8	0	1	23	0	48	0	0	80	4,3
Masutegi- Monte Carmelo	88	2	19	8	1	119	18	0	255	13,6
Altamira	34	1	4	9	0	51	0	0	99	5,3
Zorroza	94	14	69	116	0	284	31	0	608	32,4
Diseminado	0	0	5	0	0	9	0	0	14	0,7
<b>Total BASURTO-ZORROZA</b>	<b>345</b>	<b>26</b>	<b>118</b>	<b>182</b>	<b>7</b>	<b>1105</b>	<b>94</b>	<b>0</b>	<b>1877</b>	<b>100,0</b>
(%)	18,4	1,4	6,3	9,7	0,4	58,9	5,0	0,0	100,0	---

FUENTE: Elaboración a partir de Ayto. Bilbao. Padrones

El barrio con mayor porcentaje de población extranjera es Basurto, con el 43%, cifra que ha descendido respecto al año anterior en 5 puntos; puntos que gana el barrio de Zorroza. Si bien, estos dos barrios son los más poblados por extranjeros, también es cierto que no todos los grupos de nacionalidad residen en ellos en la misma proporción. Mientras que los latinoamericanos se concentran más en Basurto (aún habiendo también población de dichas nacionalidades en Zorroza), los africanos, tanto magrebíes como subsaharianos eligen el barrio de Zorroza preferentemente.

Masutegi – Monte Carmelo, a pesar de ser un barrio que recoge sólo el 13% de la población extranjera del distrito, veremos que tiene algunas singularidades en cuanto a nacionalidades que será necesario destacar.

Gráfico 41. Distribución por barrios de la población extranjera empadronada en Basurto-Zorroza, 2007

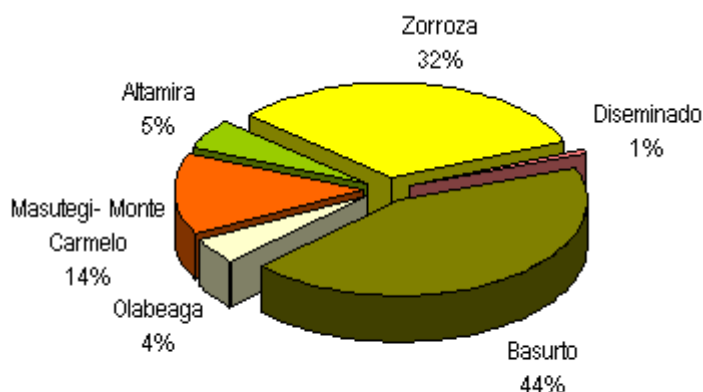

FUENTE: Elaboración a partir de Ayto. Bilbao. Padrones

Gráfico 42. Distribución por grupos de nacionalidad de la población extranjera empadronada en Basurto-Zorroza 2007

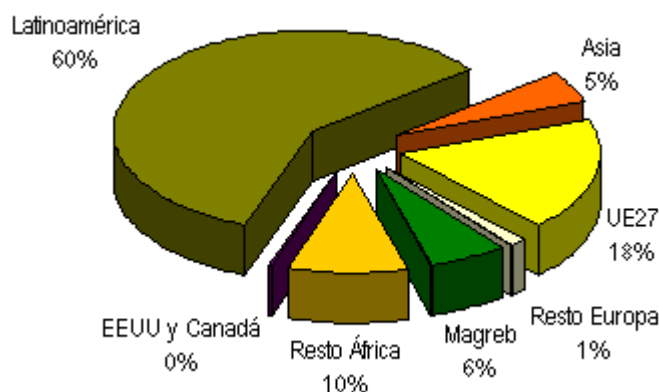

FUENTE: Elaboración a partir de Ayto. Bilbao. Padrones

La distribución por grupos de nacionalidad es muy similar a la del conjunto del municipio, con una mayoría de personas latinoamericanas. El segundo grupo es el de los comunitarios que en este distrito es algo mayor a la media, suponiendo el 18%.

Tabla 46. Volumen y evolución de personas extranjeras de las principales nacionalidades residentes en Basurto-Zorroza. Bilbao 2007

Principales nacionalidades	2007	2006		Incremento de 06 a 07	
		nº	Posición	nº	%
Colombia	375	405	1	-30	-7,4
Bolivia	222	121	3	101	<b>83,5</b>
Ecuador	152	156	2	-4	-2,6
Rumania	128	91	6	37	<b>40,7</b>
Brasil	129	77	7	52	<b>67,5</b>
Portugal	104	93	5	11	11,8
Marruecos	87	67	8	20	29,9
China	81	101	4	-20	-19,8
Nigeria	74	35	11	39	<b>111,4</b>
Paraguay	54	25	14	29	<b>116,0</b>

FUENTE: Elaboración a partir de Ayto. Bilbao. Padrones

Observando las principales nacionalidades del distrito vemos que, pese a su descenso este año, Colombia sigue siendo el país de nacionalidad más importante. En segundo lugar, y como viene siendo habitual, de nuevo Bolivia forma parte de las nacionalidades más voluminosas y con mayor incremento porcentual en el último año de Basurto – Zorroza.

Además países como Rumania y Brasil han aumentado sus poblaciones en este distrito con incrementos del 40% y e 67% respectivamente. A destacar es también el aumento de las personas de nacionalidad nigeriana y paraguaya, que han doblado su población entre 2006 y 2007, a pesar de su aún escaso volumen en la zona, pero que, sin embargo, no deja de tener importancia como posible futuro lugar de residencia para las poblaciones de dichas nacionalidades.

Cabe destacar el descenso de personas chinas en el distrito, pasando de ser la cuarta nacionalidad a la octava en sólo un año.

Tabla 47. Distribución por los barrios de Basurto-Zorroza de los/as ciudadanos/as de los principales países de nacionalidad. Bilbao 2007

BARRIOS	Total extranjeros		Colombia		Bolivia		Ecuador		Rumania		Brasil		Portugal		Marruecos	
	n	%	n	%	n	%	n	%	n	%	n	%	n	%	n	%
Basurto	821	3,7	197	5,2	139	3,8	71	3,8	57	3,8	62	5,9	5	1,0	9	0,7
Olabeaga	80	0,4	18	0,5	10	0,3	3	0,2	1	0,1	2	0,2	2	0,4	0	0,0
Masustegi	255	1,2	37	1,0	36	1,0	7	0,4	11	0,7	18	1,7	61	<b>12,8</b>	14	1,1
Altamira	99	0,4	15	0,4	10	0,3	11	0,6	11	0,7	8	0,8	19	4,0	4	0,3
Zorrotza	608	2,7	101	2,7	27	0,7	60	3,2	53	3,5	38	3,6	17	3,6	56	4,3
Diseminado	14	0,1	7	0,2	0	0,0	0	0,0	0	0,0	1	0,1	0	0,0	4	0,3
Total Basurto-Zorrotza	1877	8,5	375	9,9	222	6,0	152	8,1	133	8,8	129	<b>12,3</b>	104	<b>21,8</b>	87	6,6
Total extranjeros	22123	100,0	3792	100,0	3694	100,0	1880	100,0	1518	100,0	1049	100,0	478	100,0	1312	100,0

FUENTE: Elaboración a partir de Ayto. Bilbao. Padrones



Tal como señalábamos anteriormente, los representantes del grupo de europeos comunitarios son, en este caso, los portugueses, quienes, a diferencia de otros grupos de extranjeros, residen fundamentalmente en el barrio de Masustegi. Hay que tener en cuenta que el 21% de todos los portugueses que residen en Bilbao se encuentran en este distrito (que reúne sólo al 8,5% del total de extranjeros de Bilbao) y concretamente el 15% en el barrio de Masustegi.

RESUMEN:

Basurto – Zorroza es un distrito intermedio, con un descenso de población no tan importante como en otros distritos, y con un aumento de la población extranjera que coloca aún su porcentaje de extrajería por debajo de la media del municipio.

Por nacionalidades es relevante destacar la importante presencia de ciudadanos portugueses, sobre todo en el barrio de Masustegi, a pesar de que este no tenga tanta población extranjera como los barrios de Basurto y Zorroza, que acogen a la mayoría de la población extranjera del distrito.

### 3.9.- Resumen de distritos y nacionalidades

Tabla 48. Principales variables demográficas y de extranjería por distritos. Bilbao, 2005, 2006 y 2007

	DEUSTO					URIBARRI				
	2005	2006	2007	Variación 05 a 07		2005	2006	2007	Variación 05 a 07	
				N	%				N	%
<b>Población total</b>	52.277	52.218	51.989	-288	-0,6	39.950	39.369	38.858	-1.092	-2,7
<b>Población extranjera</b>	2.338	2.711	3.050	712	30,5	1.700	2012	2.169	469	27,6
<b>%Extranjeros /pobl. Total distrito</b>	4,5	5,2	5,8	1,3	28,9	4,3	5,1	5,6	1,3	30,2
<b>%Extranjeros /extranj. Bilbao</b>	14,1	13,7	13,8	-0,3	-2,1	10,2	10,1	9,8	-0,4	-3,9
<b>%Mujeres extranjeras</b>	51,5	52,7	51,4	-0,1	-0,2	51,2	50,3	50,9	-0,3	-0,6

	OTXARKOAGA - TXURDINAGA					BEGOÑA				
	2005	2006	2007	Variación 05 a 07		2005	2006	2007	Variación 05 a 07	
				N	%				N	%
<b>Población total</b>	29.690	29.140	28.871	-819	-2,8	43.715	43.598	43.390	-325	-0,7
<b>Población extranjera</b>	546	590	690	144	26,4	1.349	1.733	2.033	684	50,7
<b>%Extranjeros /pobl. Total distrito</b>	1,8	2	2,4	0,6	33,3	3,1	4	4,7	1,6	51,6
<b>%Extranjeros /extranj. Bilbao</b>	3,3	3	3,1	-0,2	-6,1	8,1	8,7	9,2	1,1	13,6
<b>%Mujeres extranjeras</b>	56,6	53,4	55,8	-0,8	-1,4	49,1	50,5	50,3	1,2	2,4

	IBAIONDO					ABANDO				
	2005	2006	2007	Variación 05 a 07		2005	2006	2007	Variación 05 a 07	
				N	%				N	%
<b>Población total</b>	55.182	57.340	58.064	2.882	5,2	51.696	51.875	51.624	-72	-0,1
<b>Población extranjera</b>	4.345	5.293	5.961	1.616	37,2	2.332	2.643	2.751	419	18,0
<b>%Extranjeros /pobl. Total distrito</b>	7,9	9,2	10,3	2,4	30,4	4,5	5,1	5,3	0,8	17,8
<b>%Extranjeros /extranj. Bilbao</b>	26,1	26,7	26,9	0,3	1,1	14	13,3	12,4	-1,6	-11,4
<b>%Mujeres extranjeras</b>	43,3	44,9	45,5	2,2	5,1	59,5	59,9	60,6	1,1	1,8

	REKALDE					BASURTO - ZORROZA				
	2005	2006	2007	Variación 05 a 07		2005	2006	2007	Variación 05 a 07	
				N	%				N	%
<b>Población total</b>	47.583	47.958	47.476	-107	-0,2	34.075	33.780	33.666	-409	-1,2
<b>Población extranjera</b>	2.648	3.224	3.592	944	35,6	1.375	1.619	1.877	502	36,5
<b>%Extranjeros /pobl. Total distrito</b>	5,6	6,8	7,6	2,0	35,7	4	4,8	5,6	1,6	40,0
<b>%Extranjeros /extranj. Bilbao</b>	15,9	16,3	16,2	0,3	1,9	8,3	8,2	8,5	0,2	2,4
<b>%Mujeres extranjeras</b>	50,3	49,8	50,0	0,3	0,6	51,2	51,5	51,9	0,7	1,4

FUENTE: Elaboración a partir de Ayto. Bilbao. Padrones

Gráfico 43. Población total de los distritos bilbaínos entre 2005 y 2007 y su variación

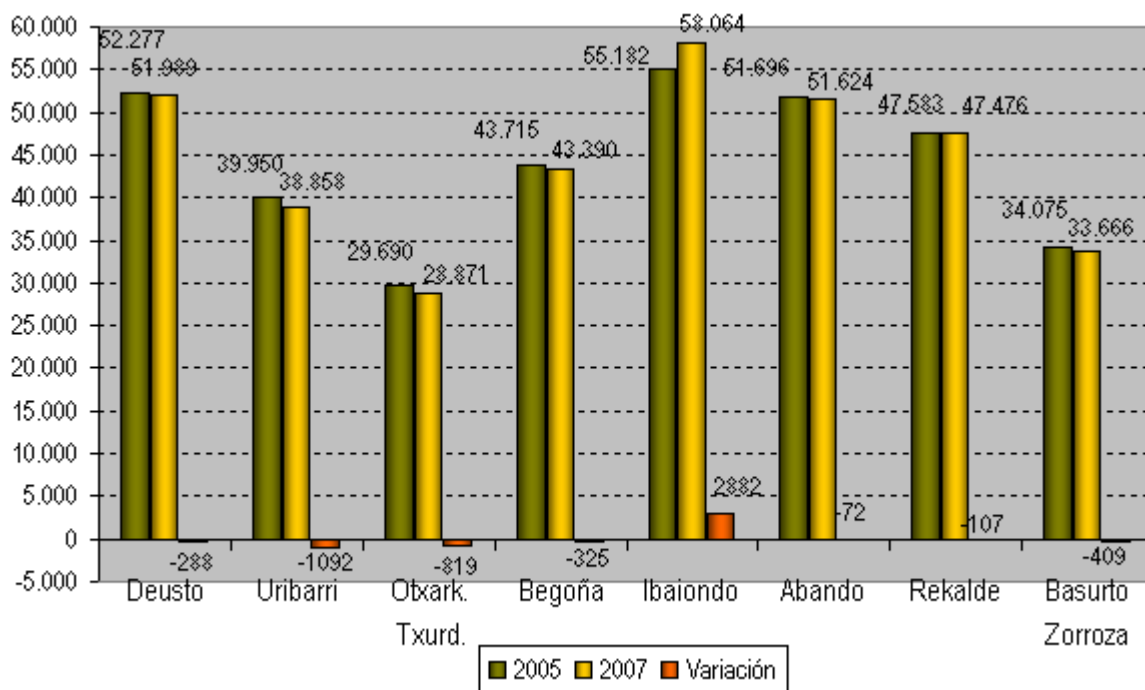

FUENTE: Elaboración a partir de Ayto. Bilbao. Padrones

Ibaiondo sigue siendo el distrito más poblado, seguido de Deusto y Abando, los tres con más de 50.000 personas. Otxarkoaga - Txurdínaga es de nuevo el distrito menos poblado. Como vemos en el gráfico anterior, únicamente Ibaiondo crece entre 2005 y 2007, además de manera considerable, casi 3.000 personas. En el resto de distritos disminuye la población total, con especial relevancia en los distritos de Uribarri y de Otxarkoaga - Txurdínaga.

Gráfico 44. Población extranjera de los distritos bilbaínos entre 2005 y 2007 y su variación

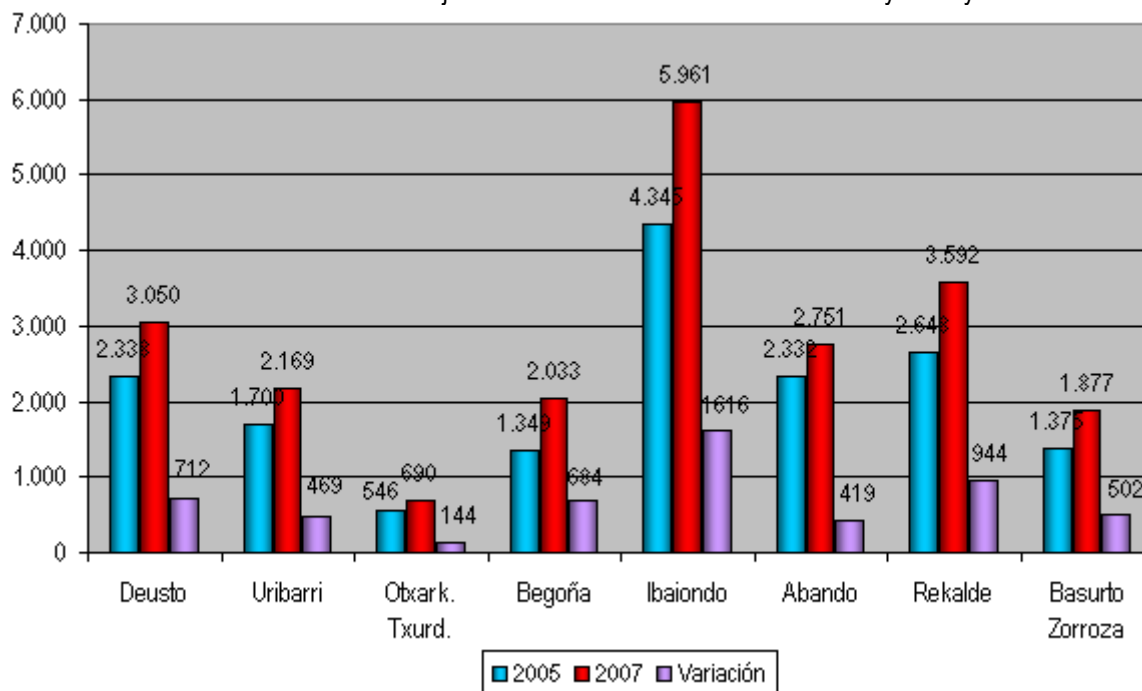

FUENTE: Elaboración a partir de Ayto. Bilbao. Padrones

En cuanto a la población extranjera, la situación en cada distrito cambia. Es Ibaiondo también el distrito con mayor población extranjera, además de ser el que más aumenta en dos años, aproximadamente 1.600 personas.

Rekalde y Deusto son distritos con población extranjera importante, más de 3.000 personas, y con los crecimientos también más acusados. Al igual que ocurre con la población total, el distrito con menos volumen de población extranjera es también el distrito de Otxarkoaga - Txurdinaga.

Tabla 49. Principales nacionalidades y concentraciones de extranjeros en los distritos de Bilbao. 2007

DEUSTO			URIBARRI			OTXARKOAGA/TXURDINAGA		
Nacionalidad	N	% nac	Nacionalidad	N	% nac	Nacionalidad	N	% nac
Colombia	720	19,0	Colombia	404	10,7	Colombia	143	3,8
Bolivia	558	15,1	Bolivia	359	9,7	Rumania	64	4,2
Ecuador	377	20,1	Rumania	196	12,9	Brasil	52	5,0
Rumania	186	12,3	Ecuador	194	10,3	Marruecos	52	4,0
Marruecos	115	8,8	Marruecos	78	5,9	Ecuador	48	2,6
China	99	10,0	Argentina	76	15,0	Portugal	41	8,6
Brasil	97	9,2	Paraguay	75	11,9	Bolivia	27	0,7
Paraguay	89	14,2	Brasil	63	6,0	Guinea Ecuatorial	26	9,8
Venezuela	85	20,7	Rep. Democ. Congo	50	27,9	Alemania	19	11,4
Italia	68	19,8	Argelia	44	11,5	Venezuela	18	4,4

BEGOÑA			IBAIONDO			ABANDO		
Nacionalidad	N	% nac	Nacionalidad	N	% nac	Nacionalidad	N	% nac
Rumania	401	<b>26,4</b>	Bolivia	1173	<b>31,8</b>	Bolivia	632	17,1
Colombia	296	7,8	Colombia	688	18,1	Colombia	350	9,2
Bolivia	287	7,8	Marruecos	646	<b>49,2</b>	Ecuador	190	10,1
Ecuador	207	11,0	Ecuador	446	23,7	Brasil	153	14,6
Marruecos	101	7,7	Senegal	339	<b>82,7</b>	Paraguay	139	22,1
Paraguay	82	13,1	Rumania	247	16,3	Rumania	130	8,6
Brasil	70	6,7	Brasil	229	21,8	China	115	11,6
Argentina	55	10,8	China	206	20,8	Francia	110	<b>39,4</b>
Argelia	36	9,4	Argelia	195	<b>50,9</b>	Argentina	91	17,9
Angola	35	21,5	Argentina	127	25,0	Italia	68	19,8

REKALDE			BASURTO/ZORROZA		
Nacionalidad	N	% nac	Nacionalidad	N	% nac
Colombia	816	21,5	Colombia	375	9,9
Bolivia	436	11,8	Bolivia	222	6,0
China	410	<b>41,5</b>	Ecuador	152	8,1
Ecuador	266	14,1	Rumania	128	8,4
Brasil	256	24,4	Brasil	129	12,3
Marruecos	173	13,2	Portugal	104	<b>21,8</b>
Rumania	161	10,6	Marruecos	87	6,6
Portugal	69	14,4	China	81	8,2
Guinea Ecuatorial	66	24,8	Nigeria	74	<b>26,3</b>
Paraguay	63	10,0	Paraguay	54	8,6

FUENTE: Elaboración a partir de Ayto. Bilbao. Padrones

Como mencionamos en el informe anterior, la distribución de la población extranjera por el espacio urbano del municipio de Bilbao presenta algunas concentraciones residenciales, unas de mayor intensidad que otras dependiendo de su nacionalidad. Es relevante destacar las concentraciones que experimentan grupos de nacionalidad como los senegaleses, marroquíes o argelinos. En el caso del primer grupo más del 80% de la población senegalesa residente en Bilbao vive en Ibaiondo, y muy especialmente en el barrio de San Francisco con el 53%. Por otro lado en el caso de marroquíes y argelinos en torno al 50% de estas poblaciones residen también en el distrito de Ibaiondo.

Si bien es cierto que ningún otro grupo de nacionalidad experimenta con tanta intensidad la concentración residencial, sin embargo, algunas poblaciones están también concentradas más moderadamente, como es el caso de las personas chinas en el distrito de Rekalde con el 41%, o el de la población francesa, la cual casi el 40% reside en Abando.

De las restantes nacionalidades que tienen mayor número de residentes en Bilbao, cabe señalar que los colombianos no presentan concentraciones en lugares concretos, sino que se reparten por toda la ciudad. Aún así, podemos encontrar grupos importantes en Rekalde (21,5%), Deusto (19%) e Ibaiondo (18,1%)

Las personas ecuatorianas tampoco presentan grandes concentraciones residenciales, si bien también los grupos más numerosos se encuentran en Ibaiondo (23,7%) y Deusto (20,1%).

En el caso de los bolivianos, nacionalidad que se ha convertido ya en la segunda del municipio, destaca el distrito de Ibaiondo con una concentración del 31,8%. Pero además esta nacionalidad está muy repartida por todo el municipio.

Otras concentraciones moderadas las encontramos entre las siguientes nacionalidades:

- Congo en Uribarri (27,9%)
- Rumania en Begoña (26,4%)
- Nigeria en Basurto-Zorroza (26,3%)
- Argentina en Ibaiondo (25%)
- Guinea Ecuatorial en Rekalde (24,8%)
- Brasil en Rekalde (24,8%)
- Portugal en Basurto-Zorroza (21,8%)
- Angola en Begoña (21,5%)
- Paraguay en Abando (22,1%)

Con todo, se percibe una ligera disminución de la concentración residencial de algunas nacionalidades con respecto a 2005.

## 4.- CONCLUSIONES

1. **Población.** El movimiento natural de población en el municipio de Bilbao sigue produciendo un saldo negativo desde hace ya varios años, incluido el 2007. Sin embargo, el crecimiento de la población extranjera en el territorio ha posibilitado que esta tendencia decreciente se invierta y ha conseguido aumentar la población total a partir de 2004.
2. **Población extranjera.** A fecha de 1 de enero de 2007 había empadronadas en Bilbao 22.123 personas de nacionalidad extranjera, lo que supone un 6,2% de la población total del municipio. De ellos, el 50,8% son mujeres.
3. **Evolución de la extranjería.** La proporción de extranjería se ha duplicado desde 2002, y sigue creciendo en este último año aunque a un ritmo menor que en años anteriores colocándose en el 6,2%, siendo la población no comunitaria la que más ha crecido: más de un 120% en el período de 2002 a 2007, frente a algo más del 60% de crecimiento de la población comunitaria (15 países). Durante el último año la población extranjera se ha incrementado en un 11,6%.
4. **Espanoles nacidos en el extranjero y nacionalizaciones.** El crecimiento de extranjeros entre 2005 y 2007 en Bilbao es muy superior al aumento registrado entre la población de nacionalidad española nacida en el extranjero, que aunque crece (18%) no lo hace de forma tan intensa como la población extranjera (33%). De esta forma, los datos nos llevan a pensar que el ritmo de las nacionalizaciones de personas extranjeras no es aun relevante, y crece a una velocidad mucho menor que la llegada de inmigrantes extranjeros a Bilbao. Esto nos lleva a pensar que la mayoría de la población española con nacimiento en el extranjero no se ha formado a partir de las nacionalizaciones de la inmigración reciente, sino derivada de otras circunstancias que no tienen que ver con el fenómeno migratorio actual. Un caso especial lo constituye Colombia, uno de los países con mayor tiempo de residencia en Bilbao, que ha experimentado un rápido incremento de la nacionalidad española entre la población con nacimiento en este país, un 68% en el último año
5. **Mujeres.** Se produce un mayor dinamismo de la movilidad femenina por encima de la masculina, es decir, la presencia de mujeres entre la población extranjera ha sido generalmente superior a la de los hombres. Ello, no obstante, no se produce en todas las nacionalidades de origen, ya que hay una gran diversidad en el índice de feminización de los diferentes grupos: desde el 5% en el caso de las senegalesas, hasta el 70% de guineanas y brasileñas. En relación a 2006, algunos países han variado su nivel de feminización incrementándolo ligeramente, como Argelia, Marruecos y Senegal, aunque en otros casos como Brasil, Guinea Ecuatorial o Perú, la proporción femenina ha descendido alrededor del 5%.
6. **Nacionalidades.**
  - 6.1 En Bilbao conviven ciudadanos de 127 nacionalidades, aunque en 60 de ellas las personas representantes en el municipio son menos de 10.
  - 6.2 El grupo mayoritario es el de las personas **colombianas**, quienes representan el 17% de la población extranjera del municipio. Esta representación, sin embargo, ha ido decreciendo en los últimos años, ya que en 2002 los colombianos suponían el 31% del total de extranjeros, en 2005 apenas el 22% y en 2006 el 19%. Hasta 2007 este descenso porcentual no indicaba que el volumen de colombianos hubiese disminuido, sino que otros grupos había crecido más que este grupo. Sin embargo, ya en

este año el volumen de personas colombianas empadronadas en Bilbao ha descendido aunque muy ligeramente.

- 6.3 El segundo grupo en importancia es el de los **bolivianos**. Se trata de un grupo con un crecimiento muy importante en los últimos dos años, ya que en 2002 apenas había ciudadanos de Bolivia residiendo en Bilbao, en 2005 ya constituían el tercer grupo en volumen (con un 8% de representación) mientras que en 2006 ya formaban el segundo grupo en volumen, representando casi el 12% de la población extranjera. Actualmente, en 2007, este grupo alcanza el 17%, llegando a valores muy parecidos a los de la población colombiana, de mayor antigüedad en Bilbao.
- 6.4 **Ecuador** es el tercer país de nacionalidad más importante, aunque al igual que en el caso de Colombia, pierde algo de población en 2007, tanto en volumen como en porcentaje, siendo el 8,5% del total de personas extranjeras.
- 6.5 **Rumania** constituye, junto con Bolivia, otra nacionalidad con un incremento notable en la ciudad que se consolida en 2007. En la actualidad representa casi el 7% y es el cuarto país según nacionalidad. Hay que tener muy en cuenta que Rumania ha pasado a ser en este 2007 un país de la Unión Europea junto con Bulgaria, por lo que su población tiene derecho a la libre circulación por todos los países miembros, aunque aún es necesario el permiso de trabajo para trabajar en nuestro país.
- 6.6 El resto de países europeos como Italia, Francia, Portugal y Reino Unido, se encuentran en una situación de claro retroceso de su peso específico dentro de la población extranjera, aunque siguen creciendo lentamente en su volumen.
- 6.7 El resto de las nacionalidades mantiene unas proporciones similares con respecto a 2005, no detectándose cambios ni rasgos significativos.
- 6.8 Las 20 principales nacionalidades suponen más del 85% de la población extranjera, porcentaje que ha aumentado en el último año más de un punto, lo cual significa que la población extranjera se concentra cada vez más en unas pocas nacionalidades, y el resto de ellas presenta cifras de población residente en Bilbao muy bajas, casi anecdóticas.
- 6.9 Sólo los dos primeros países de nacionalidad reúnen a más del 10% de la población extranjera, presentando los ocho siguientes países porcentajes que superan sólo el 2%.

## 7. Estructura de edad

- 7.1 Las estructuras de edades de ambas poblaciones, nacional y extranjera, difieren enormemente debido a las particularidades asociadas al proceso migratorio en su etapa inicial, en la cual se encentra el municipio de Bilbao, cuando las poblaciones que emigran lo hacen en edades jóvenes, escaseando los niños y los ancianos.
- 7.2 La proporción de personas extranjeras de mayor edad no aumenta, lo que está indicando que no se producen reunificaciones familiares de los padres con sus hijos inmigrantes. El resto de grupos permanecen con las mismas proporciones, lo que indica que no hay ningún acontecimiento que produzca cambios importantes en las estructuras de edades, como serían las reagrupaciones familiares, aunque es cierto que el grupo de entre 17 y 24 cada vez gana más protagonismo.
- 7.3 Existen indicios de que muchos de los nacimientos producidos de padres extranjeros en Bilbao no se registran como extranjeros, sino como españoles, factor que explica la baja proporción de niños "extranjeros" entre los colectivos de personas extranjeras.



- 7.4 La comparación de la estructura de edades de la población extranjera con la de la población total bilbaína muestra un claro envejecimiento de esta última: el 21% de la población bilbaína tiene 65 o más años de edad, mientras que este grupo de edad no supone ni el 2% de la población extranjera.
- 7.5 La estructuras de edades son algo diferentes entre los diferentes grupos de nacionalidad de los inmigrantes, lo que se deriva de la estrecha relación que hay entre tipo de inmigración, motivaciones para la emigración, antigüedad de la misma y edad (niños, estudiantes, jóvenes trabajadores, ancianos, grupos de largo tiempo de residencia...).

## 8. Tiempo de residencia o fecha de alta en el PMH

- 8.1 Los mayores volúmenes de empadronamientos corresponden al último año, decreciendo su número conforme nos alejamos en el tiempo. Ello indica una evolución creciente de la inmigración extranjera en Bilbao.
- 8.2 El 32% de los extranjeros residentes en Bilbao se empadronaron durante 2006.
- 8.3 Más del 50% de los residentes en Bilbao se empadronaron entre 2001 y 2005.
- 8.4 Casi el 90% de los extranjeros residentes en Bilbao llevan menos de 6 años viviendo en el municipio.
- 8.5 Sin embargo, comparando las cifras de empadronamientos de 2005, 2006 y 2007 vemos que en 2007 los empadronados en cada año son menos que en 2006 y aún menos que en 2005. Es decir, si a 1 de enero de 2006 había 926 extranjeros empadronados en Bilbao a fecha 1 de mayo de 1996, un año más tarde, había registradas 206 personas menos.
- 8.6 Esto, que ocurre con todas las fechas de empadronamiento, se produce aún más intensamente en el último año de empadronamiento. Más que en fallecimientos y/o nacionalizaciones, como causas de baja del PMH (al menos como “extranjeros”), más bien debemos pensar en una movilidad geográfica importante entre las personas extranjeras (retornos o nuevas emigraciones).
- 8.7 Por volumen son las personas latinoamericanas las que más bajas causan en el PMH, sin embargo, esto se debe a que son el grupo de nacionalidad más importante. Proporcionalmente son las personas norteamericanas las que más bajas causan, un 51% de los empadronados en 2006 fueron baja en 2007, quizá por ser gran parte estudiantes, mientras que en caso de los latinoamericanos esto sucede en el 24% de los casos. También los magrebíes y asiáticos causan proporcionalmente más bajas: el 31% de los magrebíes empadronados en 2006 han causado baja y el 34% de los asiáticos. Los que producen menos bajas son los europeos.
- 8.8 Los distintos grupos de nacionalidad presentan una distribución muy distinta en lo que se refiere a la fecha de alta en el Padrón y, por consiguiente, en el tiempo de residencia aproximado.
- 8.9 Los europeos comunitarios (Portugal en especial), junto con los norteamericanos, son lo que cuentan con mayor proporción de personas empadronadas hace más de 10 años.
- 8.10 Los paraguayos son una población de muy reciente llegada, el 80% lleva residiendo en Bilbao menos de 2 años.
- 8.11 En el caso de los bolivianos, casi el 50% lleva residiendo en el municipio menos de 1 año.
- 8.12 Los colombianos y ecuatorianos, por su parte, presentan una situación peculiar. Prácticamente no hay ciudadanos de estos países que lleven residiendo en Bilbao más de 10 años, y, sin embargo,

más de la mitad de estos grupos lleva empadronada entre 4 y 6 años, tiempo suficiente para solicitar la nacionalidad española en su caso.

## 9. Procedencia y movilidad.

- 9.1 Sólo existe información de 21.403 personas, pues de las restantes (empadronadas a 1 de mayo de 2006) no se tiene información sobre su procedencia cuando se empadronaron en Bilbao.
- 9.2 El 2% de las 21.403 personas extranjeras empadronadas a partir del 1 de mayo de 1996, ha nacido en Bilbao y es **sedentaria**, esto es: no ha registrado ningún movimiento desde su nacimiento. Las otras 45 personas nacidas en Bilbao, sin embargo, han experimentado movimientos migratorios previos pues, a pesar de que su lugar de nacimiento es Bilbao, su empadronamiento se realiza tras llegar de otro lugar, produciéndose un retorno al municipio de nacimiento.
- 9.3 El 17% procede de **otro municipio vasco**, la mayoría de municipios vizcaínos; Getxo, Barakaldo, Erandio, Basauri o Leioa, fundamentalmente.
- 9.4 El 14% procede de **otro municipio español**: Madrid, Barcelona, Santander, Castro y Logroño fundamentalmente.
- 9.5 El 62% procede directamente del **extranjero**.
- 9.6 Por nacionalidades, los grupos de más reciente migración a Bilbao son los que proceden en mayor medida que el resto directamente del extranjero (bolivianos, rumanos y paraguayos), mientras grupos de más antigua tradición migratoria como chinos y marroquíes son los que mayor movilidad geográfica han experimentado, procediendo, en mayor medida que el resto de nacionalidades, de otros municipios tanto vascos como españoles.

## 10. Distribución residencial por distritos.

- 10.1 La distribución de la población extranjera por distritos no ha variado sustancialmente en los últimos años. **Ibaiondo** sigue reuniendo a una de cada cuatro personas extranjeras residentes en Bilbao; por el contrario, **Txurdínaga-Otxarkoaga** es el distrito con la menor presencia de población extranjera (un 3% del total), tal y como ocurría en 2005 y 2006.
- 10.2 Todos los distritos bilbaínos evidencian un aumento tanto del volumen como de la proporción de la población extranjera. A pesar de este crecimiento generalizado, las diferencias por distritos son apreciables en cuanto a la intensidad con que estos crecimientos se han producido.
- 10.3 **Ibaiondo** sigue siendo el distrito con mayor volumen de población extranjera residente. Además esta población no ha dejado de crecer en el último año y lo ha hecho en mayor medida que en los demás distritos, tanto en volumen como en proporción sobre el total de residentes en Bilbao. Así pues, sigue consolidándose como el distrito predominante de asentamiento residencial de la inmigración extranjera en Bilbao.
- 10.4 De nuevo es **Begoña** el distrito que crece con mayor intensidad, por encima incluso de Ibaiondo. A pesar de este crecimiento que viene acumulando aún es una zona de poco volumen de extranjeros, pero debemos tener muy en cuenta este distrito como una nueva zona de atracción de población extranjera, en especial de algunas nacionalidades como la rumana.
- 10.5 **Rekalde** es el segundo distrito bilbaíno en cuanto a población extranjera en volumen, en porcentaje respecto al total de extranjeros en el municipio y en proporción de extranjería.

- 10.6** En **Deusto**, a pesar del crecimiento de su población extranjera por encima de la media, se vuelve a apreciar la tendencia señalada el año anterior a un progresivo estancamiento, perdiendo peso proporcionalmente frente a otros distritos que están tomando fuerza como zonas de asentamiento residencial.
- 10.7** **Abando**, a pesar de ser un distrito con gran volumen de población extranjera, y de seguir incrementando su volumen, se percibe una desaceleración en el ritmo de crecimiento, que este año no sobrepasa el 4%, el menor de todos los distritos. Con lo cual ha disminuido el peso de las personas extranjeras residentes en Abando frente al total de extranjeros en Bilbao.
- 10.8** En **Uribarri** no se aprecian grandes singularidades. Su crecimiento de población extranjera es continuado aunque débil. Este distrito acoge al mismo porcentaje de población nacional que de población extranjera, un 10% del total de Bilbao en ambos casos.
- 10.9** **Basurto-Zorroza**, se presenta este año como un nuevo receptor fuerte de extranjería, junto con Begoña, con un crecimiento muy pronunciado del 16%. Su proporción de extranjería está aún por debajo de la media, aunque sigue creciendo.
- 11. Configuración de la ciudad.** Algunos barrios periféricos de la ciudad han comentado a recibir población extranjera con lo que la configuración de la ciudad según su población extranjera está dejando de ser la tradicional de anillos concéntricos como ya anunciábamos en el informe anterior. A pesar de que existe un gran asentamiento en barrios del centro de la ciudad como San Francisco, no deja de ser relevante la irrupción de barrios colocados más en la periferia de la ciudad que comienzan a recibir extranjeros. Es el caso de barrios como Larraskitu o Iturrigorri-Peñaskal, con aún poca población pero gran crecimiento este 2007, o barrios como San Ignacio, Zorroza, Santutxu, Uretamendi o Zabala ya con volúmenes mayores que han crecido entre un 17% y un 20%. Se percibe así, un **alargamiento del asentamiento de la población extranjera**, ocupando una franja que va de Oeste a Este de la ciudad, y en el que las zonas centrales del municipio son las más numerosas pobladas por los inmigrantes. No obstante, al ser también zonas de gran población autóctona, la presencia proporcional de inmigrantes en las áreas centrales de la ciudad no es tan acusada como en otras áreas más viejas (San Francisco, Casco Vieja o Bilbao la Vieja) o más periféricas (Ametzola, Iralabari...)
- 12. Población extranjera por barrios: evolución**
- 12.1** **San Francisco**, un año más, es el barrio que más incremento ha experimentado en la proporción de extranjería, posicionándose no sólo como el barrio con mayor volumen de inmigrantes, sino también con la mayor proporción de extranjería y con el crecimiento mayor de esta proporción en el último año. Más de una de cada cuatro personas empadronadas en San Francisco es de nacionalidad extranjera.
- 12.2** Sin embargo San Francisco no es el barrio con un crecimiento más intenso de su inmigración. Barrios periféricos como Larraskitu o **Iturrigorri-Peñaskal**, del distrito 7 Rekalde, o **Zorroza** del distrito 8 de Basurto-Zorroza, o **Otxarkoaga** del distrito 3 de Otxarkoaga-Txurdinaga han experimentado un crecimiento de más del 30% de su población extranjera, frente a un 14% registrado en San Francisco.
- 12.3** La expansión del asentamiento de la población extranjera que ya hemos comentado deja atrás la concentración alrededor del distrito de Ibaiondo, produciéndose crecimientos importantes en barrios dispersos que configuran una imagen diferente de los barrios de Bilbao. Podemos concluir, por tanto, que la inmigración extranjera no se concentra en una única zona del municipio, sino que se dispersa por diferentes áreas de la ciudad. Esta dispersión no implica, sin embargo, ausencia de concentraciones, sino que **las concentraciones puntuales se reparten por los diferentes distritos**. Así, en Deusto está el barrio de **San Pedro**, en **Uribarri** está el barrio con el mismo

nombre, en el distrito de Begoña está el barrio de **Santutxu**, en Ibaiondo está **San Francisco**, en el distrito de Abando los dos barrios, **Abando** e **Indautxu**, reúnen a gran volumen de inmigrantes, en Rekalde están los barrios de **Errekaldeberri**, **Iralabari** y **Ametzola** y en **Basurto-Zorroza** está el barrio de Basurto, con cada vez mayor importancia del barrio de Zorroza. Sólo el distrito de Otxarkoaga-Txurdinaga no presenta ningún barrio con un volumen importante de extranjeros.

### 13. Relación entre población nacional y extranjera. La hipótesis del “reemplazo”.

- 13.1** La población nacional ha decrecido de forma acusada en todos los distritos excepto en Ibaiondo, donde ha crecido ligeramente. Así mismo, la población extranjera ha aumentado en todos ellos, aunque no en el volumen necesario para sustituir por completo a la población nacional desaparecida.
- 13.2** En casi todos los barrios se ha producido un incremento de la proporción de población extranjera, aunque de forma desigual. La excepción la constituyen los barrios de Abando y Castaños con un pequeño descenso de su proporción de extranjería. Para el resto de los casos, esto quiere decir que la población extranjera ha crecido más que la población nacional, o mejor dicho, la población extranjera ha crecido y la nacional ha decrecido.
- 13.3** La población nacional sólo ha crecido en siete barrios bilbaínos, dos de los cuales son diseminados. Estos barrios son: Elorrieta, Bilbao La Vieja, Iralabari, Zabala y San Adrián. El motivo de este crecimiento es probablemente la construcción de nuevas zonas residenciales y no el surgimiento de población nacional nueva, ya que Bilbao en su conjunto pierde 3.278 personas de nacionalidad española.
- 13.4** Las pérdidas de población nacional más numerosas se encuentran en Santutxu, Uribarri, San Pedro, San Ignacio, Basurto y Ametzola. San Francisco pierde menos población nacional que en años anteriores. Podría pensarse en un reemplazo de la población nacional por población de nacionalidad extranjera en estos barrios pero, sin embargo, esto no ocurre en general, pues San Francisco, por ejemplo, pierde menos población nacional que gana en población extranjera.
- 13.5** La hipótesis del “reemplazo” o del desplazamiento de la población nacional hacia otras zonas según se va incorporando población extranjera a los barrios no parece aún muy consistente. No obstante debería analizarse más a fondo esta cuestión y conocer hasta qué punto la “pérdida” de población nacional (3.278 personas en un año), por un lado, se debe a causas naturales o a desplazamientos de la población hacia otros municipios cercanos; y también, por otro, hasta qué punto la población nacional se desplaza entre los barrios bilbaínos por causas de construcción de viviendas a gran escala o por otras cuestiones. De momento, podemos pensar más en la creación de nuevas viviendas como motor del cambio de residencia entre barrios.

### 14. Pautas de asentamiento residencial por nacionalidades. La distribución de la población extranjera por el municipio no sigue las mismas pautas en todos los grupos de nacionalidad. Existen pautas de asentamiento residencial bien diferenciadas según la nacionalidad de las personas extranjeras.

- 14.1** En Deusto se asienta el 16% de los latinoamericanos, mientras que sólo lo hace el 5% de los subsaharianos y el 9% de los magrebíes.
- 14.2** En Uribarri también hay grandes diferencias de concentración según nacionalidades: mientras que solamente el 4,7% de los asiáticos escogen este distrito para vivir, en el caso de norteamericanos lo elige casi el 30%.

- 14.3** Otxarkoaga-Txurdinaga es un lugar que los inmigrantes apenas eligen para residir, sean éstos de la nacionalidad que sean, si bien los comunitarios forman el grupo que más proporción tiene en el distrito: un 5,4% frente al 3,1% general.
- 14.4** Begoña es otro distrito con grandes diferencias de población según nacionalidades, ya que reúne al 15,6% de europeos comunitarios (incluyendo Rumania y Bulgaria) mientras que acoge siquiera a un 2% de norteamericanos.
- 14.5** Ibaiondo es el distrito que acoge a personas extranjeras de forma más diferenciada, pues más del 50% de los magrebíes viven en sus calles, y al 44% de los africanos subsaharianos, mientras que sólo lo hace el 16% de los norteamericanos o el 20% de europeos.
- 14.6** Abando también presenta grandes diferencias de asentamiento según nacionalidades, ya que es la zona elegida para vivir por más del 25% de norteamericanos, pero lo es tan sólo por el 4% de africanos subsaharianos.
- 14.7** Rekalde es el lugar elegido por los asiáticos en mayor medida, un 35%, pero del resto de nacionalidades sólo reúne a unos porcentajes entre el 9 y el 16%.
- 14.8** Basurto-Zorroza, por último, es la zona en la que se distribuye la población extranjera según grupos de nacionalidad de manera más homogénea, sin grandes diferencias por nacionalidad.
- 15. Concentraciones residenciales.** La distribución de la población extranjera por el espacio urbano del municipio de Bilbao presenta algunas concentraciones residenciales, unas de mayor intensidad que otras dependiendo de su nacionalidad. Es relevante destacar algunas como las siguientes.
- 15.1** Más del 80% de la población **senegalesa** vive en Ibaiondo, y muy especialmente en el barrio de San Francisco, el 53%.
- 15.2** En torno al 50% de **marroquíes** y **argelinos** reside también en Ibaiondo.
- 15.3** Ningún otro grupo de extranjeros experimenta con tanta intensidad la concentración residencial como los anteriores, sin embargo, algunas poblaciones están también concentradas más moderadamente, como es el caso de la personas **chinas** en el distrito de Rekalde con el 41%, o el de la población **francesa**, la cual casi el 40% reside en Abando.
- 15.4** De las restantes nacionalidades que tienen mayor número de residentes en Bilbao, cabe señalar que los **colombianos** no presentan concentraciones en lugares concretos, sino que se reparten por toda la ciudad. Aún así, podemos encontrar grupos importantes en Rekalde (21,5%), Deusto (19%) e Ibaiondo (18,1%).
- 15.5** Las personas **ecuatorianas** tampoco presentan grandes concentraciones residenciales, si bien también los grupos más numerosos se encuentran en Ibaiondo (23,7%) y Deusto (20,1%).
- 15.6** En el caso de los boliviano, nacionalidad que se ha convertido en la segunda del municipio, destaca el distrito de Ibaiondo con una concentración del 31,8%. Pero además esta nacionalidad está muy repartida por todo el municipio.
- 15.7** Otras concentraciones más moderadas las encontramos entre las siguientes nacionalidades: Congo en Uribarri (27,9%), Rumania en Begoña (26,4%), Nigeria en Basurto-Zorroza (26,3%), Argentina en Ibaiondo (25%), Guinea Ecuatorial en Rekalde (24,8%), Brasil en Rekalde (24,8%), Portugal en Basurto/Zorroza (21,8%), Angola en Begoña (21,5%) y Paraguay en Abando (22,1%).

**16. Evolución de las concentraciones.** Se perciben algunas evoluciones en la concentración residencial producidas en los dos últimos años, de diferente signo y naturaleza según los grupos de nacionalidad.

**16.1** Las poblaciones procedentes de Latinoamérica que llevan cierto tiempo en el municipio (Colombia, Ecuador y Bolivia) presentan una tendencia hacia la dispersión por todas las áreas del municipio (ausencia de concentración residencial) con el paso del tiempo. Estos grupos son los que más nítidamente presentan la tendencia hacia una reubicación no segregada con el paso del tiempo.

**16.2** Otros grupos, sin embargo, se mantienen estáticos, presentando idénticos lugares de asentamiento concentrado/segregado. El caso más claro es el de las personas procedentes de Senegal.

**16.3** Algunos de los grupos que mantienen sus niveles de concentración (o incluso los superan con el paso del tiempo) no lo hacen, sin embargo, en los mismos sitios, sino que van cambiando sus lugares de asentamiento concentrado. Las poblaciones de nacionalidades rumana, marroquí, china, brasileña y portuguesa son ejemplos de esta tendencia que, en mayor o menor medida, no cede a la concentración con el paso del tiempo, sino que la cambia de lugar.

## ANEXO: Precisiones terminológicas

- **Inmigrante.-** Desde el punto de vista demográfico, migrante es toda persona que traslada su residencia de un lugar a otro, sea el motivo que sea el que le mueva a reorganizar su vida en otro lugar diferente al de su nacimiento. Es una categoría demográfica que implica un movimiento geográfico, un cambio de **lugar de residencia**. La frontera mínima que suele utilizarse para que un movimiento sea considerado migración es el municipio, en el caso de la organización territorial-administrativa del Estado español. Inmigrante es el migrante visto desde la perspectiva de la sociedad de recepción; el que llega de fuera.
- **Extranjero.-** Es un concepto que atañe a la **nacionalidad**. Extranjera es toda persona que, encontrándose en un país determinado, no posee la nacionalidad de dicho país.

Visto lo anterior, es evidente que un inmigrante puede ser extranjero o no, y un extranjero puede ser inmigrante o no. Veamos posibles situaciones.

- Una persona de nacionalidad española que traslada su residencia de un municipio español a otro es un migrante (emigrante desde su lugar de partida; inmigrante para el lugar de llegada), pero no es un extranjero.
- Una persona que ha nacido en un municipio español y que vive en él, pero que, por ser hijo de padres extranjeros, no tiene nacionalidad española, será un extranjero pero no un inmigrante. Algunos estudiosos llaman a este tipo de personas “segundas generaciones” (o terceras...)
- Una persona que ha nacido fuera de España, que por ascendientes tiene nacionalidad española y que se traslada a vivir a un municipio español procedente del extranjero será, un inmigrante procedente del extranjero pero no extranjero.
- Una persona nacida en el extranjero, de nacionalidad extranjera, llegada a España y posteriormente nacionalizada será un inmigrante de origen extranjero pero no extranjero.

Podemos comprobar cómo la casuística es muy variada, siendo todas estas situaciones muy diferentes entre sí, aunque muchas veces se reúnen bajo el mismo término; o bien, siendo realidades semejantes, se catalogan como situaciones bien distintas. Todo depende del criterio que en cada momento se esté manejando y utilizando: la nacionalidad, el origen, el movimiento, la socialización, la cultura, la identidad...

A los efectos de este trabajo, de índole demográfica fundamentalmente, tendremos en consideración los siguientes conceptos y definiciones.

- **Inmigración extranjera.-** Se entenderá por inmigración extranjera al conjunto de personas de nacionalidad no española que tengan fijada su residencia en algún municipio de la Comunidad Autónoma del País Vasco; entendiéndose por fijación de residencia el **empadronamiento**, como requisito mínimo para su contabilización.

Nuestra fuente de información lo constituye el Padrón Municipal de Habitantes, en el que se registran los habitantes de un municipio y, entre otros datos, se recoge su nacionalidad.

No obstante, el registro padronal tiene algunas limitaciones con respecto al concepto de inmigrante extranjero, dejando fuera de la contabilización como “inmigrantes extranjeras” aquellas personas que:

- Aún siendo de origen extranjero (por nacionalidad) han adquirido la nacionalidad española y, por lo tanto, son registradas como españolas (personas inmigrantes nacionalizadas)



- Aún habiendo nacido en el extranjero, siempre han tenido nacionalidad española (españoles/as nacidos/as en el extranjero)
- Por haber nacido en España obtienen la nacionalidad española, aún siendo hijos de personas extranjeras (segundas generaciones nacionalizadas españolas)
- Poseen doble nacionalidad, siendo una de ellas la española, pues en los registros oficiales quedan contabilizadas como españolas.

Así, el grupo de personas extranjeras al que está haciendo referencia este trabajo en todo momento es el siguiente:

**Personas extranjeras empadronadas.-** Son aquellas personas que se encuentran inscritas en el Padrón Municipal de Habitantes y no poseen la nacionalidad española. Los inmigrantes extranjeros pueden inscribirse tanto si se encuentran en situación de regularidad administrativa como si no.

No obstante, somos conscientes de que las situaciones que en un primer momento de inmigración son numéricamente marginales, con el paso del tiempo se van incrementando, configurando una parte importante de la inmigración extranjera y de las situaciones relacionadas con ella. La información estadística existente hasta la fecha, sin embargo, no permite identificar plenamente a la población inmigrante extranjera, mezcla precisa de extranjería e inmigración. Dos son los grupos de población más importantes a los que nos referimos y que, estando a medio camino entre la nacionalidad (extranjería) y el nacimiento (inmigración), están incrementándose con el paso del tiempo tras haberse iniciado un proceso importante de inmigración en España: los **inmigrantes extranjeros nacionalizados españoles** y las **segundas generaciones nacidas en España** (hijos de inmigrantes extranjeros que, habiendo nacido en España, pueden a su vez ser españoles o extranjeros).

Tipologías de personas en función de las variables nacionalidad-lugar de nacimiento

		NACIMIENTO	
		ESPAÑA	EXTRANJERO
NACIONALIDAD	ESPAÑOLA	De padres españoles: <b>Sedentarios (A)</b>	<b>Inmigrantes nacionalizados (C)</b>
	De padre y/o madre extranjeros: <b>Segundas generaciones (B)</b>		
	NO ESPAÑOLA	<b>Segundas generaciones (D)</b>	<b>Inmigrantes extranjeros (E)</b>

Partiendo de que el grupo A no es objeto de interés de este estudio, la información estadística sobre cada uno de los grupos restantes la podemos encontrar en:



- Inmigrantes extranjeros (E):
  - Padrón Municipal de Habitantes (empadronados)
  - Estadísticas del Ministerio de Trabajo y Asuntos Sociales (residentes con autorización)
  - La cifra real es desconocida, ya que la experiencia indica que existe un número indeterminado de personas en situación irregular que tampoco están empadronadas
  
- Segundas generaciones:
  - Grupo D: A través del PMH (extranjeros nacidos en España)
  - Grupo B: Desconocido.

Las segundas generaciones, en tanto que hijos nacidos en España de padre y/o madre extranjeros pueden conocerse a través de las estadísticas del INE sobre "nacimientos". Esto es, se puede hacer un seguimiento de los nacimientos de hijos de extranjeros. Estas estadísticas, sin embargo, además de ofrecer sólo el volumen de nacimientos, no ofrecen una situación de stock, esto es: indican cuántos nacimientos hay cada año, pero no indican cuántas personas existen en España, en un momento dado, con esta característica: haber nacido en España de padre/madre extranjero.

- Inmigrantes nacionalizados C: El grupo es verdaderamente desconocido. Los datos de nacionalizaciones no se ofrecen desagregados por municipios de residencia del/la nacionalizado/a. Y en caso de ofrecerse estaríamos en la misma situación que en el caso anterior: conoceríamos los movimientos producidos en ese sentido (número de nacionalizaciones por año) pero no el número (ni características) de personas nacionalizadas en un momento dado.

En este caso, no obstante, se puede realizar una aproximación a través del PMH: personas españolas nacidas en el extranjero. El grupo no es plenamente coincidente con la idea de inmigración extranjera, ya que en ese grupo se incluyen aquellas personas que, siendo hijos de españoles, han nacido circunstancialmente en el extranjero y, posteriormente a su nacimiento, han instalado su residencia en España. Por tanto, **no debe hacerse una identificación total de las personas españolas nacidas en el extranjero con inmigrantes extranjeros nacionalizados.**

Con todo, es el único dato del que disponemos para acercarnos a una realidad que cada vez será más voluminosa, ya que la **Ley 36/2002, de 8 de octubre, de modificación del Código Civil en materia de nacionalidad** estipula que todo extranjero residente en España puede solicitar la nacionalidad española en general en un plazo de 10 años de residencia continuada, y en casos particulares en 5 (refugiados), en 2 (nacionales de ciertos países entre los que se encuentran los latinoamericanos) y en 1 para casos de nacimiento en España y otros.

Con una inmigración mayoritariamente latinoamericana y con un crecimiento considerable desde hace ya más de 5 años, podemos hipotetizar que las nacionalizaciones de extranjeros se estarán produciendo ya con cierta intensidad y que los nacimientos de niños en España hijos de inmigrantes extranjeros también.

Lo idóneo sería contar con un registro del tipo del PMH en donde se hiciese constar situaciones como lugar de nacimientos de los padres o adquisición de la nacionalidad española. Dado que tal registro no existe, nos aproximamos a la cifra de extranjeros nacionalizados a través de la población española nacida en el extranjero, con la precaución de que se trata de una aproximación y no una cifra real de dicha situación. Por otro lado, y dado que el INE no ofrece en su banco de datos esta información desagregada por municipios, debemos utilizar la información ofrecida por el propio Ayuntamiento de Bilbao para el año 2007.