

平成28年度全日本総合バドミントン選手権大会

2017. 11. 27-12. 03 駒沢オリンピック公園総合運動場体育館

種目	男子単	女子単	男子複	女子複	混合複
参加数	32	32	32	32	24
優勝	武下 利一 (トナミ運輸)	山口 茜 (再春館製薬所)	遠藤 大由 渡辺 勇大 (日本ユニシス)	福島 由紀 廣田 彩花 (再春館製薬所)	渡辺 勇大 東野 有紗 (日本ユニシス)
準優勝	西本 拳太 (トナミ運輸)	大堀 彩 (トナミ運輸)	保木 卓朗 小林 優吾 (トナミ運輸)	高橋 礼華 松友 美佐紀 (日本ユニシス)	小林 優吾 志田 千陽 (トナミ運輸・再春館製薬所)
3 位	坂井 一将 (日本ユニシス)	佐藤 冨香 (ヨネックス)	園田 啓悟 嘉村 健士 (トナミ運輸)	米元 小春 田中 志穂 (北都銀行)	米元 優樹 米元 陽花 (宇部興産・ACT SAIKYO)
	常山 幹太 (トナミ運輸)	峰 歩美 (再春館製薬所)	井上 拓斗 金子 祐樹 (日本ユニシス)	永原 和可那 松本 麻佑 (北都銀行)	金子 祐樹 栗原 文音 (日本ユニシス)
5 位	桃田 賢斗 (NTT東日本)	仁平 菜月 (トナミ運輸)	古賀 輝 齋藤 太一 (NTT東日本)	櫻本 絢子 高畑 祐紀子 (ヨネックス)	井上 拓斗 篠谷 菜留 (日本ユニシス)
	小野寺 裕介 (日本ユニシス)	三谷 美菜津 (NTT東日本)	浦井 唯行 三浦 昂 (丸杉)	篠谷 菜留 星 千智 (日本ユニシス)	高階 知也 江藤 理恵 (トリッキーバンダース・岐阜トリッキーバンダース)
	五十嵐 優 (中央大学)	川上 紗恵奈 (北都銀行)	岡村 洋輝 小野寺 雅之 (日本ユニシス・早稲田大学)	新玉 美郷 渡邊 あかね (NTT東日本)	鈴木 大裕 今井 優歩 (東北マークス・ACT SAIKYO)
	上田 拓馬 (日本ユニシス)	鈴木 ゆうき (聖ウルスラ学院英智高校)	渡邊 達哉 権藤 公平 (トナミ運輸)	福万 尚子 與猶 くるみ (ヨネックス)	浦井 唯行 横山 めぐみ (丸杉・山陰合同銀行)
9 位	下農 走 (トナミ運輸)	星 千智 (日本ユニシス)	下農 走 常山 幹太 (トナミ運輸)	志田 千陽 松山 奈未 (再春館製薬所)	塚本 好喜 篠田 未来 (日立情報通信エンジニアリング・日立化成)
	牧野 桂大 (筑波大学)	中西 貴映 (早稲田大学)	金子 真大 久保田 友之祐 (ふたば未来学園高校)	今別府 香里 土井 杏奈 (ヨネックス)	石川 直樹 亀田 楓 (丸杉・広島ガス)
	山澤 直貴 (法政大学)	下田 菜都美 (広島ガス)	牧野 公亮 山村 駿介 (J R北海道・日立情報通信エンジニアリング)	本田 恵利奈 清水 望 (日立化成)	渡邊 達哉 小野 菜保 (トナミ運輸・再春館製薬所)
	古賀 穂 (早稲田大学)	高橋 沙也加 (日本ユニシス)	高階 知也 高島 雅彦 (トリッキーバンダース・J R北海道)	栗原 文音 東野 有紗 (日本ユニシス)	古賀 穂 中西 貴映 (早稲田大学)
	古財 和輝 (龍谷大学職員)	鈴木 温子 (ヨネックス)	市川 和洋 馬屋原 大樹 (日本体育大学)	川島 里羅 尾崎 沙織 (NTT東日本)	西川 裕次郎 宮浦 玲奈 (法政大学)
	丸尾 亮太郎 (日立情報通信エンジニアリング)	橋本 由衣 (NTT東日本)	竹内 義憲 松居 圭一郎 (日立情報通信エンジニアリング)	加藤 美幸 柏原 みき (筑波大学)	玉手 勝輝 財津 穂 (日本体育大学)
	奈良岡 功大 (浪岡高校)	齋藤 栞 (ACT SAIKYO)	小川 桂汰 柴田 一樹 (敬和学園大学)	篠田 未来 石橋 麻美子 (日立化成)	竹内 義憲 浦谷 夏未 (日立情報通信エンジニアリング・北都銀行)
	松川 直弘 (勝山市役所)	明地 七海 (京都外大西高校)	高橋 歩夢 緒方 友哉 (日本大学)	中西 貴映 吾妻 咲弥 (早稲田大学)	伊東 克範 荒木 茜羽 (金沢学院クラブ・岐阜トリッキーバンダース)

種目	男子単	女子単	男子複	女子複	混合複
参加数	32	32	32	32	24
17 位	内藤 浩司 (日立情報通信エンジニアリング)	奥 幸那 (県立玉野商業高等学校教職員)	中山 裕貴 緑川 大輝 (埼玉栄高校)	藤井 瑞希 垣岩 令佳 (再春館製薬所)	齋藤 太一 尾崎 沙織 (NTT東日本)
	大関 修平 (中央大学)	森賀 佳奈 (新居浜市立川中東中学校教職員)	堀川 善生 鈴木 大裕 (東北マークス)	米元 陽花 中村 麻裕 (ACT SAIKYO)	山村 駿介 本田 恵利奈 (日立情報通信エンジニアリング・日立化成)
	大林 拓真 (埼玉栄高校)	仲井 由希乃 (再春館製薬所)	米田 健司 山田 和司 (トリッキーバンダース・再春館製薬所)	森 沙耶 石村 亜美 (青森山田高校)	小松崎 佑也 松尾 静香 (NTT東日本)
	小高 拓也 (丸杉)	嶺井 優希 (龍谷大学)	小林 寛哉 青木 洋 (県立産業体育館職員・県立高島中央高等学校教職員)	水井 ひらり 内山 智尋 (ふたば未来学園高校)	市川 和洋 池内 萌絵 (日本体育大学)
	猪熊 心太郎 (日本大学)	大家 夏稀 (NTT東日本)	武井 優太 加藤 太基 (埼玉栄高校)	牟田 香菜子 山藤 千彩 (龍谷大学)	仁平 澄也 上杉 夏美 (明治大学)
	三橋 健也 (日本大学)	野尻野 匡世 (日立化成)	玉手 勝輝 山下 恭平 (日本体育大学)	齋藤 夏 吉田 瑠実 (埼玉栄高校)	牧野 公亮 安藤 理奈 (J R北海道)
	小本 翔太 (日本体育大学)	山本 紗椰 (岐阜トリッキーバンダース)	松丸 一輝 藤野 琢人 (NTT東日本)	保原 夏夏 曾根 夏姫 (ヨネックス)	山田 和司 今井 莉子 (再春館製薬所)
	小林 寛哉 (県立産業体育館職員)	林 樂 (埼玉栄高校)	伊佐 勇希 佐伯 健人 (東北マークス)	小野 菜保 今井 莉子 (再春館製薬所)	吉川 改 横山 恵里香 (三愛自動車京都・山陰合同銀行)
	山口 容正 (金沢学院クラブ)	谷澤 安衣 (専修大学)	高野 将斗 塚本 好喜 (日立情報通信エンジニアリング)	宮浦 玲奈 勝俣 莉里香 (法政大学)	
	金子 真大 (ふたば未来学園高校)	高橋 明日香 (ふたば未来学園高校)	山田 尚輝 筑後 恵太 (ふたば未来学園高校)	斉藤 ひかり 朝倉 みなみ (龍谷大学)	
	新田 祥基 (県立体育館職員)	吉田 瑠実 (埼玉栄高校)	黒田 匠馬 大橋 擁太郎 (県立広島高等学校教職員・島根県立島根中学校教職員)	高橋 明日香 由良 なぎさ (ふたば未来学園高校)	
	菊地 裕太 (富士大学)	古川 佳奈 (作新学院大学)	西川 裕次郎 野村 拓海 (法政大学)	江藤 理恵 山口 ソヨカ (岐阜トリッキーバンダース)	
	中山 裕貴 (埼玉栄高校)	水井 ひらり (ふたば未来学園高校)	橋本 博且 佐伯 祐行 (福井運動公園事務所・福井県体育協会)	宮田 晶代 高橋 彩果 (高岡高等学校教職員・川越市立高岡高等学校教職員)	
	渡邊 航貴 (日本ユニシス)	川島 里羅 (NTT東日本)	東野 圭悟 渡部 大 (J R北海道)	大久保 菜摘 仲内 彩 (県立高岡第二高等学校教職員・川越市立高岡高等学校教職員)	
	佐伯 健人 (東北マークス)	濱北 もも (広島ガス)	大嶋 一彰 山崎 裕太 (日立情報通信エンジニアリング)	松田 蒼 荒木 茜羽 (岐阜トリッキーバンダース)	
	小倉 由嵩 (日本大学)	奥原 希望 (日本ユニシス)	伊東 克範 小林 晃 (金沢学院クラブ)	久後 あずみ 横山 めぐみ (山陰合同銀行)	

平成29年度全日本総合バドミントン選手権大会

試合時間とシャトル使用数

種目記号	試合形式	試合時間 (分)					シャトル使用数 (個)				
		平均	最長	最短	試合数	ゲーム数	平均	最多	最少	試合数	ゲーム数
	大会全体	41.2	83	16	247	561	8.3	26	1	246	559
MS	トーナメント	52.3	74	31	31	72	13.4	26	5	30	70
WS	トーナメント	47.8	80	28	30	72	7.1	18	2	30	72
MD	トーナメント	38.0	83	17	31	69	10.1	20	5	31	69
WD	トーナメント	45.4	72	22	30	67	8.7	17	3	30	67
XD	トーナメント	38.0	59	26	23	52	8.2	20	3	23	52
MSQ	トーナメント	39.3	50	16	21	47	7.6	14	2	21	47
WSQ	トーナメント	37.8	60	25	25	55	4.9	10	2	25	55
MDQ	トーナメント	35.8	57	19	20	48	8.5	14	3	20	48
WDQ	トーナメント	34.1	56	24	18	38	4.6	11	1	18	38
XDQ	トーナメント	34.1	57	23	18	41	7.6	15	2	18	41

分布状況

合計 2048

試合時間	試合数率
16	0.4
17	0.4
18	.
19	0.4
20	.
21	0.4
22	0.8
23	1.6
24	1.2
25	1.2
26	1.2
27	2.4
28	4.0
29	2.0
30	7.3
31	4.5
32	4.5
33	4.0
34	4.0
35	2.0
36	2.4
37	4.0
38	0.8
39	3.6
40	3.2
41	1.6
42	0.8
43	2.4
44	3.2
45	1.6
46	2.8
47	2.8
48	2.8
49	1.6
50	2.4
51	0.8
52	0.8
53	1.2
54	1.6
55	2.0
56	0.4
57	0.8
58	1.6
59	0.4
60	1.2
61	1.6
62	0.8
63	0.8
64	.
65	0.4
66	.
67	.
68	0.4
69	0.4
70	0.8
71	0.4
72	1.6
73	0.4
74	0.8
75	.
76	.
77	0.8
78	.
79	.
80	0.4
81	.
82	.
83	0.4

シャトル	試合数率
1	0.4
2	4.9
3	4.9
4	9.3
5	10.6
6	7.7
7	13.0
8	10.2
9	8.9
10	2.8
11	3.3
12	5.3
13	4.1
14	4.5
15	2.8
16	2.0
17	2.0
18	0.8
19	0.4
20	1.6
21	.
22	.
23	.
24	.
25	.
26	0.4

平成29年度全日本総合バドミントン選手権大会

平成29年11月27日-12月3日 駒沢オリンピック公園総合運動場体育館

男子シングルス

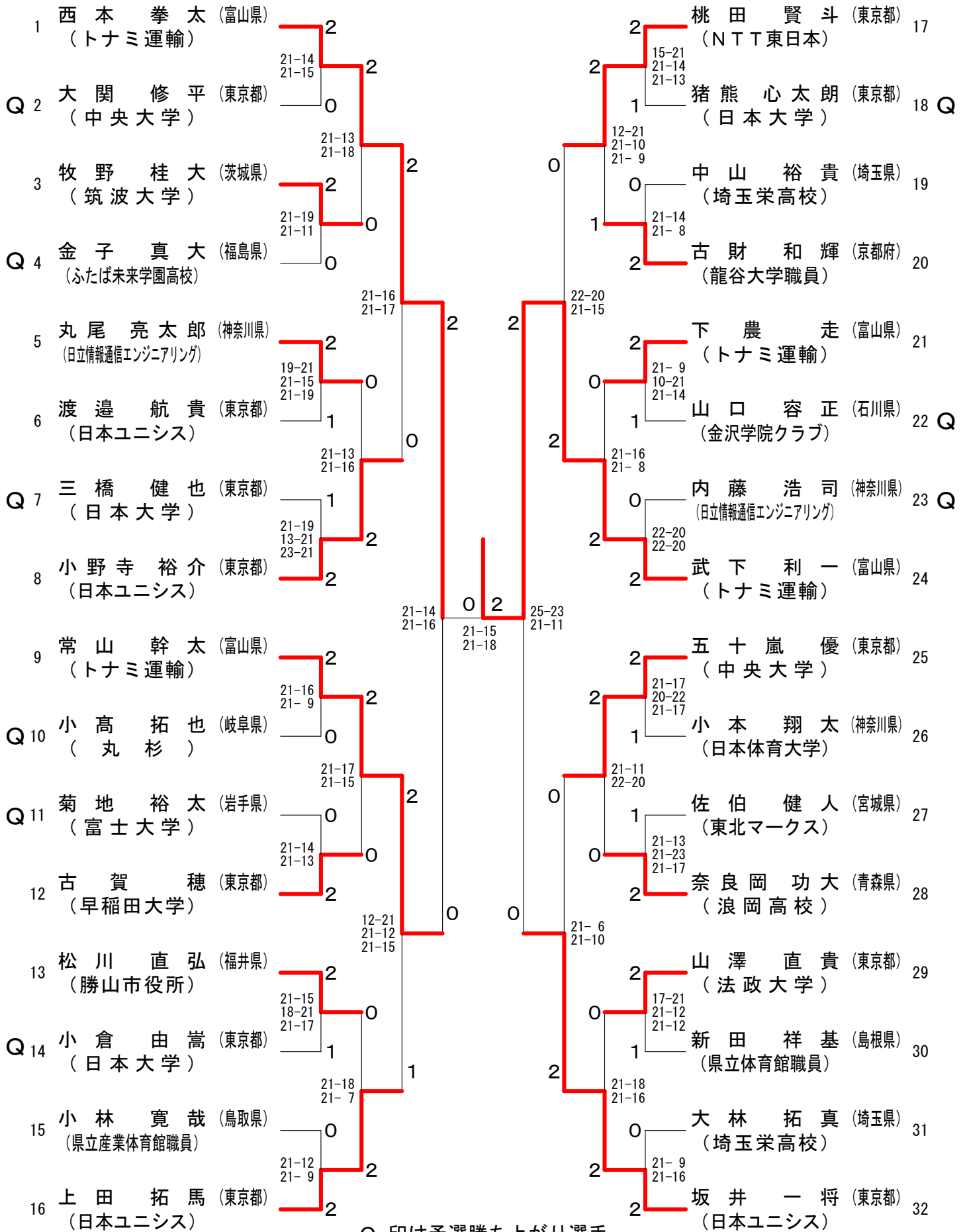

Q 印は予選勝ち上がり選手

平成29年度全日本総合バドミントン選手権大会

平成29年11月27日-12月3日 駒沢オリンピック公園総合運動場体育館

男子ダブルス

順位	選手名	所属	対戦相手	スコア	順位	選手名	所属
1	園田 啓悟 (富山県)	2	保木 卓朗 (富山県)	17			
2	嘉村 健士 (トナミ運輸)	2	小林 優吾 (トナミ運輸)	18			
3	米田 健司 (大阪府)	0	堀川 善生 (宮城県)	19			
4	山田 和司 (熊本県)	0	鈴木 大裕 (東北マークス)	20			
5	黒田 匠馬 (岐阜県)	2	山田 尚輝 (福島県)	21			
6	大橋 擁太郎 (岐阜県)	0	筑後 恵太 (ふたば未来学園高校)	22			
7	大橋 擁太郎 (各務原市立鷺沼中学校教職員)	0	金子 真大 (福島県)	23			
8	牧野 公亮 (北海道)	2	久保田 友之祐 (ふたば未来学園高校)	24			
9	山村 駿介 (神奈川県)	0	玉手 勝輝 (神奈川県)	25			
10	大嶋 一彰 (神奈川県)	0	山下 恭平 (日本体育大学)	26			
11	山崎 裕太 (日立情報通信エンジニアリング)	0	浦井 唯行 (岐阜県)	27			
12	小川 桂汰 (新潟県)	2	三浦 昂 (丸杉)	28			
13	柴田 一樹 (敬和学園大学)	0	東野 圭悟 (北海道)	29			
14	松丸 一輝 (東京都)	2	渡部 大 (J R 北海道)	30			
15	藤野 琢人 (NTT東日本)	1	竹内 義憲 (神奈川県)	31			
16	岡村 洋輝 (日本ユニシス)	2	松居 圭一郎 (日立情報通信エンジニアリング)	32			
17	小野寺 雅之 (早稲田大学)	2	渡邊 達哉 (富山県)	33			
18	橋本 博且 (福井県)	1	権藤 公平 (トナミ運輸)	34			
19	佐伯 祐行 (福井県)	1	伊佐 勇希 (宮城県)	35			
20	市川 和洋 (神奈川県)	2	佐伯 健人 (東北マークス)	36			
21	馬屋原 大樹 (日本体育大学)	0	高橋 歩夢 (東京都)	37			
22	武井 優太 (埼玉県)	0	緒方 友哉 (日本大学)	38			
23	加藤 太基 (埼玉栄高校)	2	伊東 克範 (石川県)	39			
24	古賀 輝 (東京都)	2	小林 晃 (金沢学院クラブ)	40			
25	齋藤 太一 (NTT東日本)	2	西川 裕次郎 (東京都)	41			
26	高野 将斗 (神奈川県)	0	野村 拓海 (法政大学)	42			
27	塚本 好喜 (日立情報通信エンジニアリング)	0	高階 知也 (トリッキーパンダース)	43			
28	下農 走 (富山県)	2	高島 雅彦 (J R 北海道)	44			
29	常山 幹太 (トナミ運輸)	2	小林 寛哉 (県立産業体育館職員)	45			
30	中山 裕貴 (埼玉県)	0	青木 洋 (県立鳥取中央育英高等学校教職員)	46			
31	緑川 大輝 (埼玉栄高校)	2	井上 拓斗 (東京都)	47			
32	遠藤 大由 (東京都)	2	金子 祐樹 (日本ユニシス)	48			
33	渡辺 勇大 (日本ユニシス)	2					

Q 印は予選勝ち上がり選手

平成29年度全日本総合バドミントン選手権大会

平成29年11月27日-12月3日 駒沢オリンピック公園総合運動場体育館

女子ダブルス

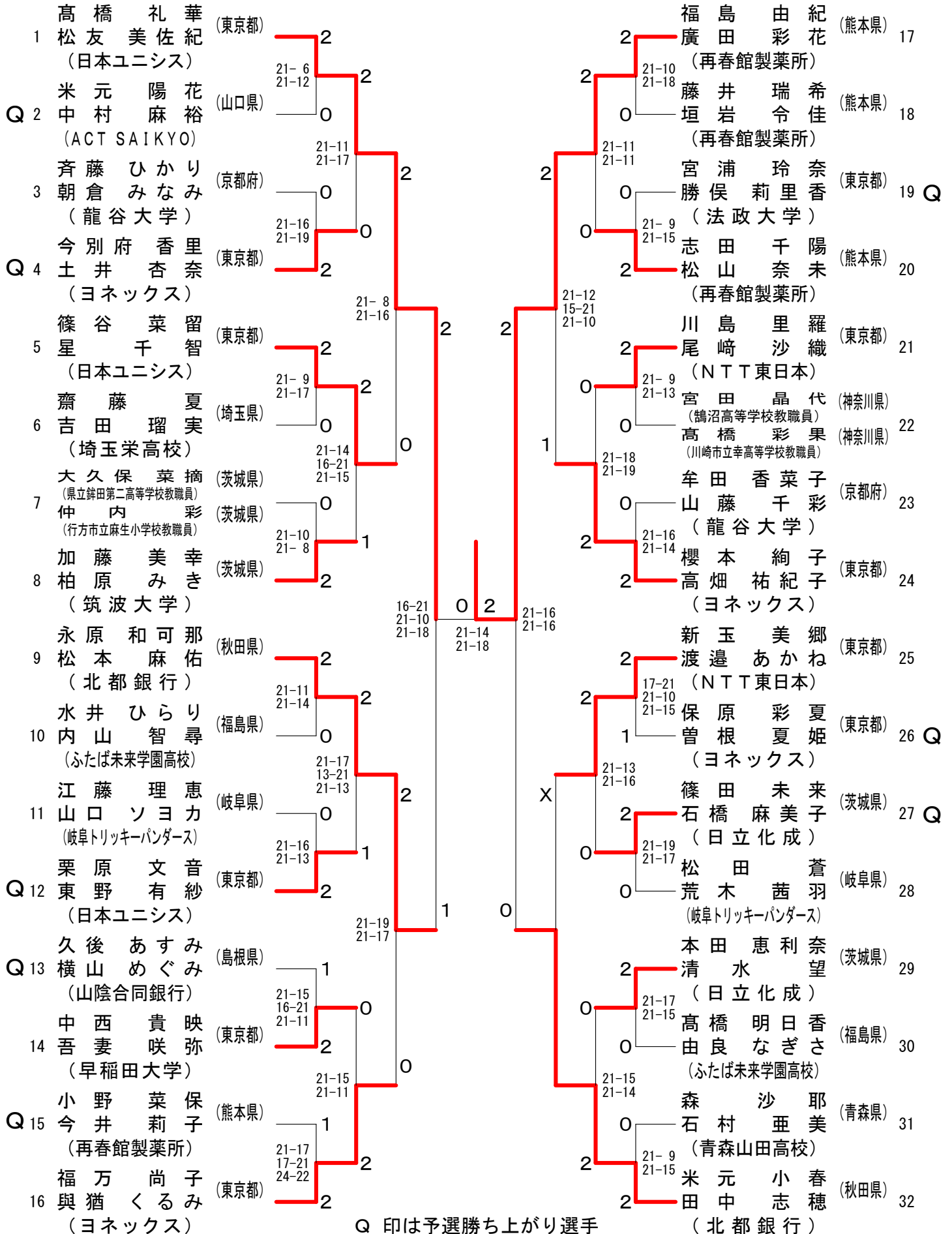

Q 印は予選勝ち上がり選手

平成29年度全日本総合バドミントン選手権大会

平成29年11月27日-12月3日 駒沢オリンピック公園総合運動場体育館

混合ダブルス

1	渡辺 勇大 (東京都) 東野 有紗 (日本ユニシス)	2	高階 知也 (大阪府) (トリッキーパンダース)	13
Q 2	市川 和洋 (神奈川県) 池内 萌絵 (日本体育大学)	2	江藤 理恵 (岐阜県) (岐阜トリッキーパンダース)	14 Q
Q 3	塚本 好喜 (神奈川県) (日立情報通信エンジニアリング)	0	吉川 改 (京都府) (三菱自動車京都)	15
Q 4	篠田 未来 (茨城県) (日立化成)	2	横山 恵里香 (島根県) (山陰合同銀行)	16 Q
井上 拓斗 (東京都) 篠谷 菜留 (日本ユニシス)	2	2	玉手 勝輝 (神奈川県) 財津 穂 (日本体育大学)	17
齋藤 太一 (東京都) 尾崎 沙織 (NTT東日本)	1	0	石川 直樹 (岐阜県) (丸杉)	18
西川 裕次郎 (東京都) 宮浦 玲奈 (法政大学)	0	2	亀田 楓 (広島県) (広島ガス)	19
竹内 義憲 (神奈川県) (日立情報通信エンジニアリング)	0	2	仁平 澄也 (東京都) 上杉 夏美 (明治大学)	20
浦谷 夏未 (秋田県) (北都銀行)	0	1	小林 優吾 (富山県) (トナミ運輸)	21 Q
山村 駿介 (神奈川県) (日立情報通信エンジニアリング)	0	0	志田 千陽 (熊本県) (再春館製薬所)	22
本田 恵利奈 (茨城県) (日立化成)	0	0	伊東 克範 (石川県) (金沢学院クラブ)	23 Q
鈴木 大裕 (宮城県) (東北マークス)	2	0	荒木 茜羽 (岐阜県) (岐阜トリッキーパンダース)	24
今井 優歩 (山口県) (ACT SAIKYO)	2	0	小松崎 佑也 (東京都) 松尾 静香 (NTT東日本)	
渡邊 達哉 (富山県) (トナミ運輸)	2	0	浦井 唯行 (岐阜県) (丸杉)	
小野 菜保 (熊本県) (再春館製薬所)	1	0	横山 めぐみ (島根県) (山陰合同銀行)	
牧野 公亮 (北海道) 安藤 理奈 (JR北海道)	0	0	古賀 穂 (東京都) 中西 貴映 (早稲田大学)	
米元 優樹 (山口県) (宇部興産)	2	2	山田 和司 (熊本県) 今井 莉子 (再春館製薬所)	
米元 陽花 (山口県) (ACT SAIKYO)	2	2	金子 祐樹 (東京都) 栗原 文音 (日本ユニシス)	

Q 印は予選勝ち上がり選手

平成29年度全日本総合バドミントン選手権大会

平成29年11月27日-12月3日 駒沢オリンピック公園総合運動場体育館

男子シングルス予選1

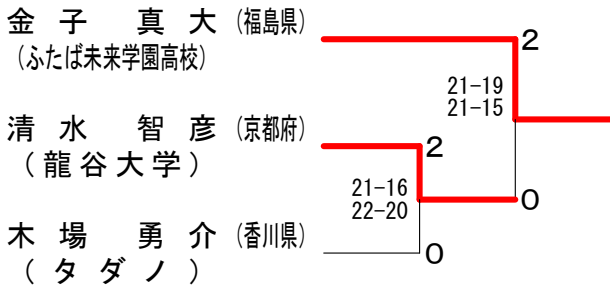

男子シングルス予選2

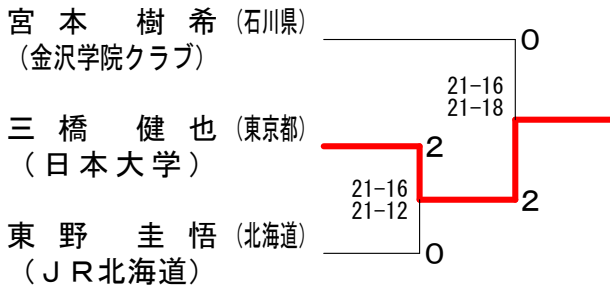

男子シングルス予選3

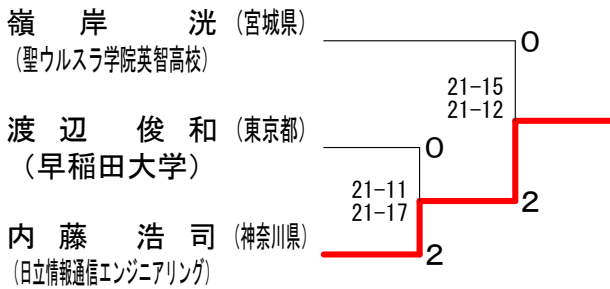

男子シングルス予選4

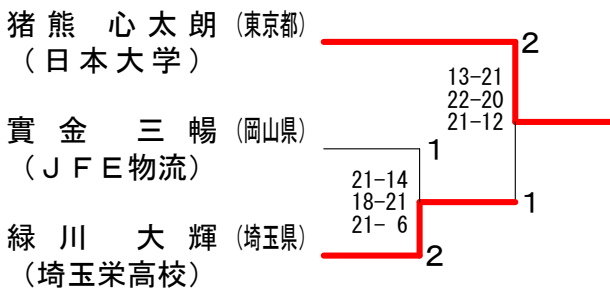

男子シングルス予選5

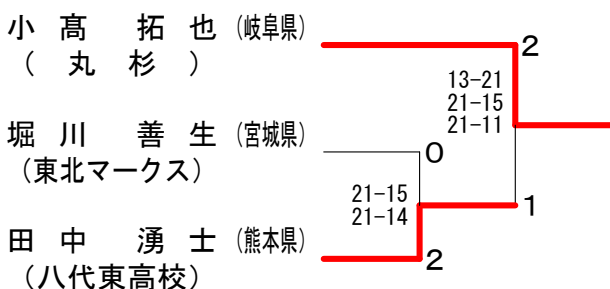

男子シングルス予選6

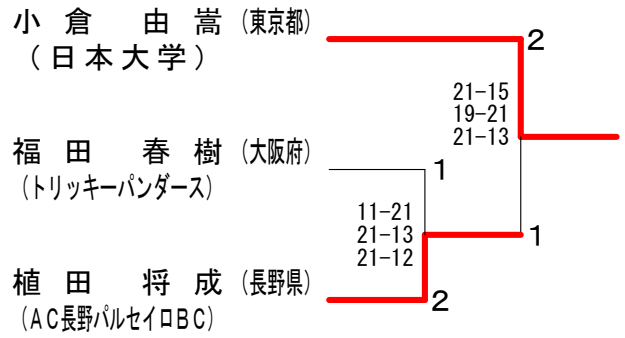

男子シングルス予選7

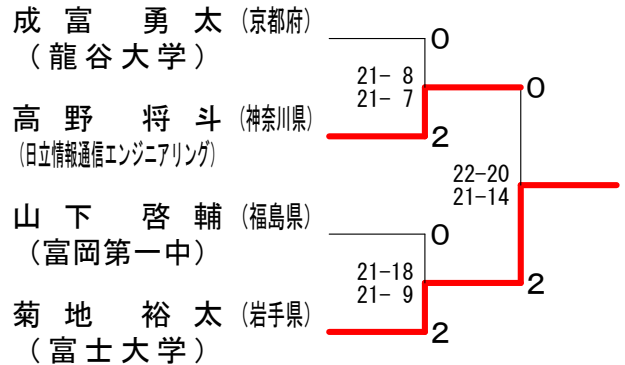

男子シングルス予選8

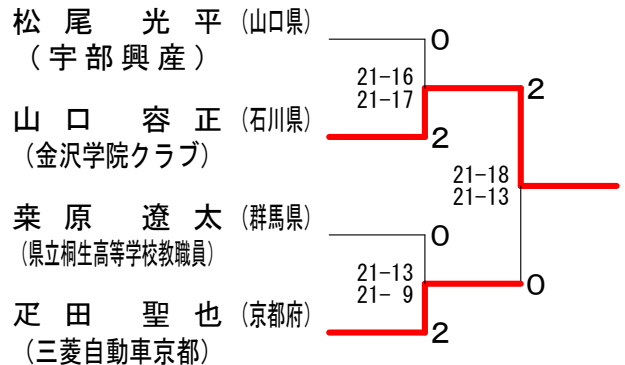

男子シングルス予選9

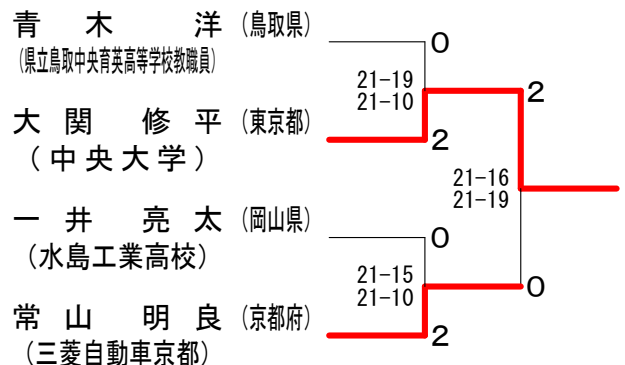

平成29年度全日本総合バドミントン選手権大会

平成29年11月27日-12月3日 駒沢オリンピック公園総合運動場体育館

女子シングルス予選1

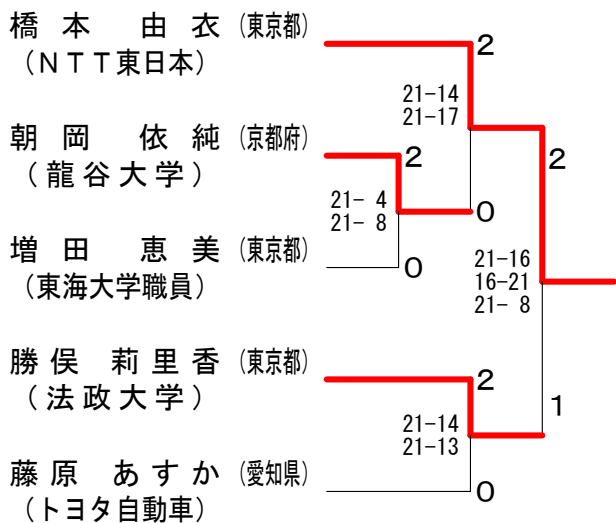

女子シングルス予選4

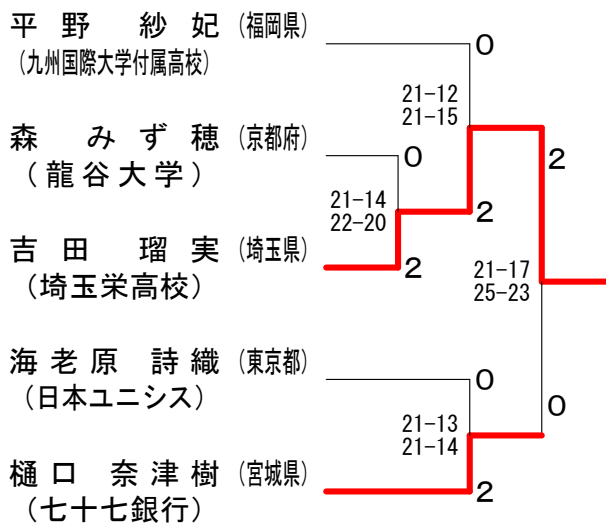

女子シングルス予選2

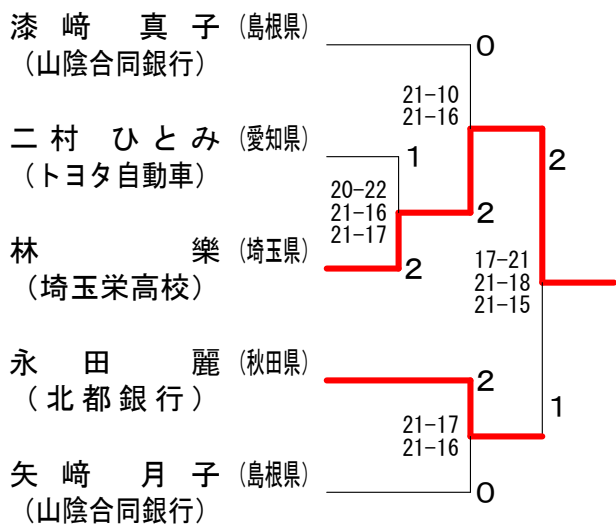

女子シングルス予選5

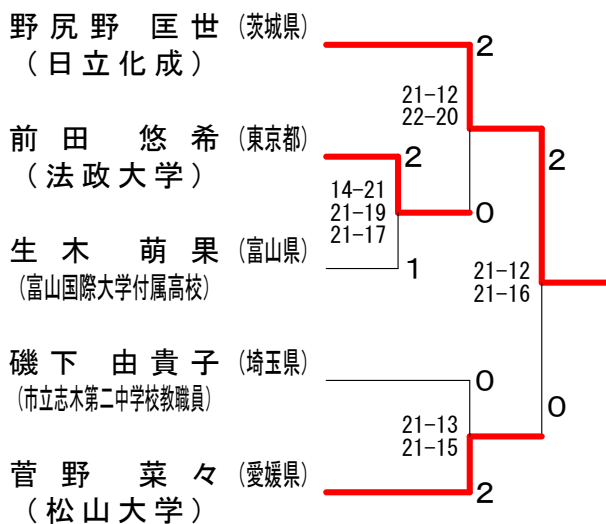

女子シングルス予選3

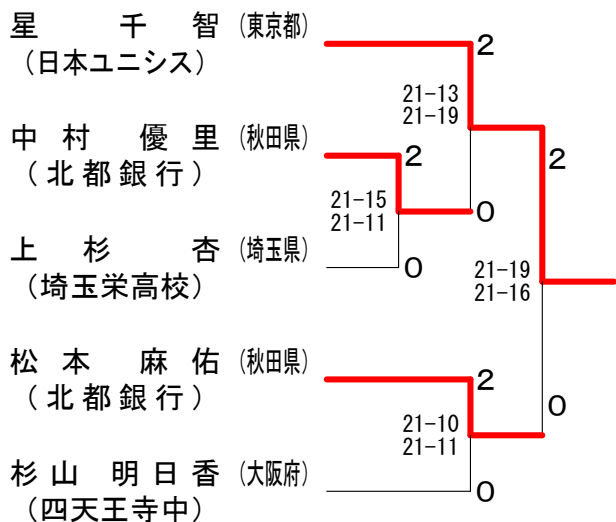

女子シングルス予選6

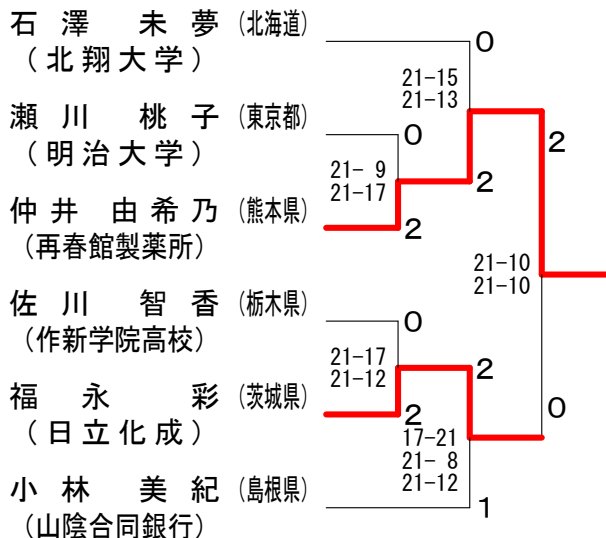

平成29年度全日本総合バドミントン選手権大会

平成29年11月27日-12月3日 駒沢オリンピック公園総合運動場体育館

男子ダブルス予選1

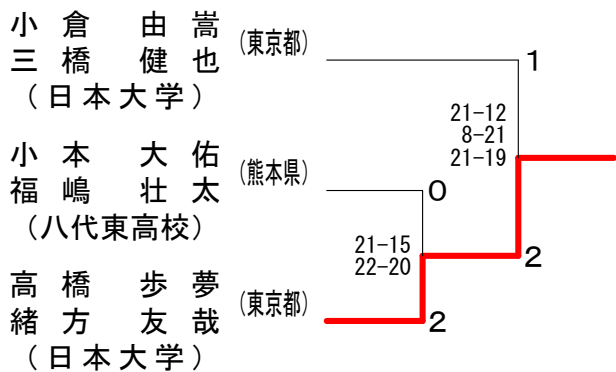

男子ダブルス予選5

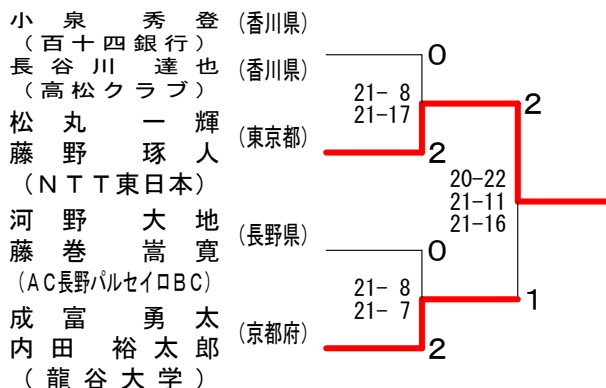

男子ダブルス予選2

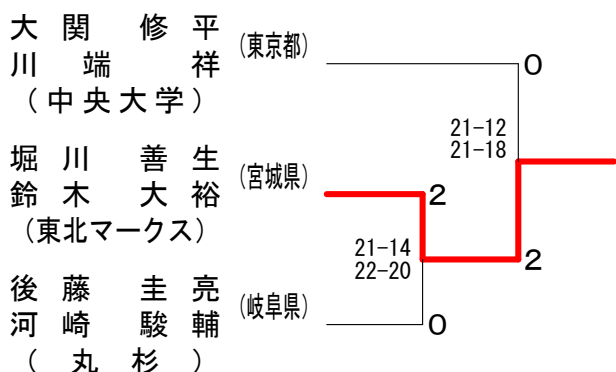

男子ダブルス予選6

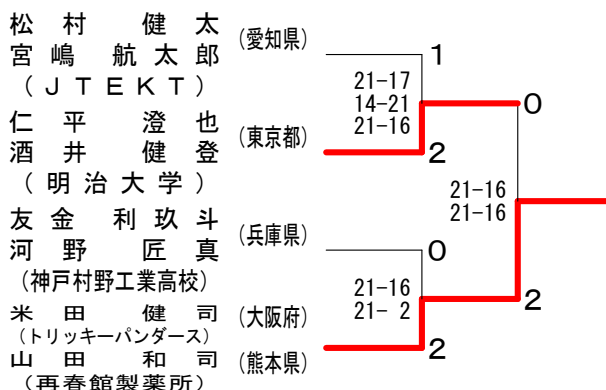

男子ダブルス予選3

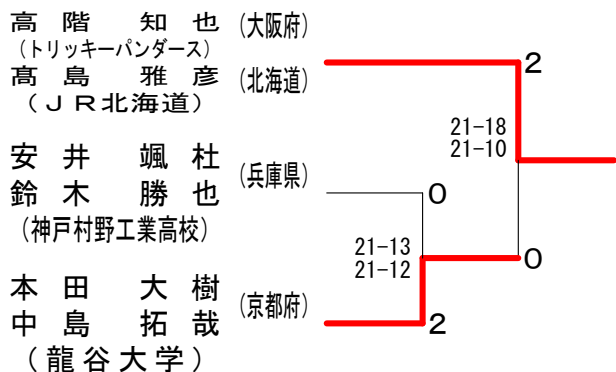

男子ダブルス予選7

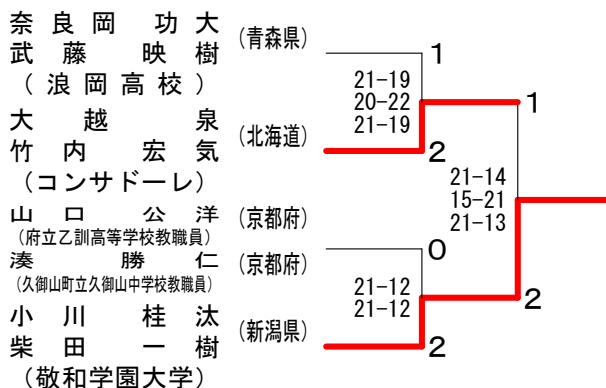

男子ダブルス予選4

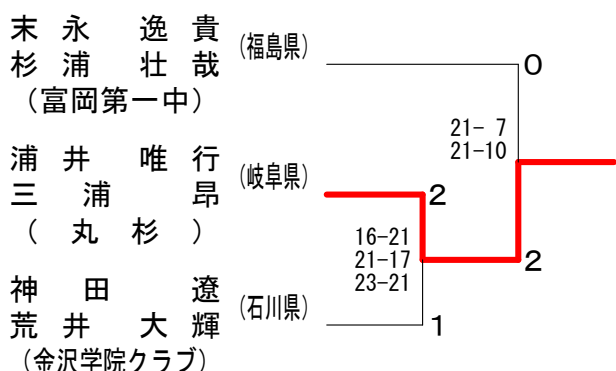

男子ダブルス予選8

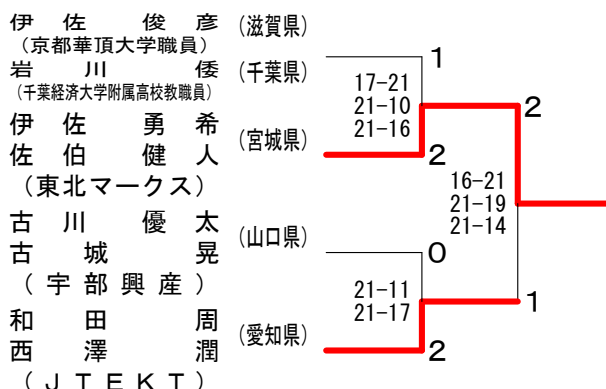

平成29年度全日本総合バドミントン選手権大会

平成29年11月27日-12月3日 駒沢オリンピック公園総合運動場体育館

女子ダブルス予選1

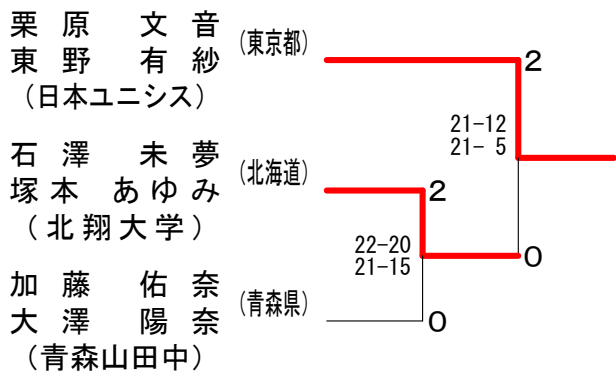

女子ダブルス予選5

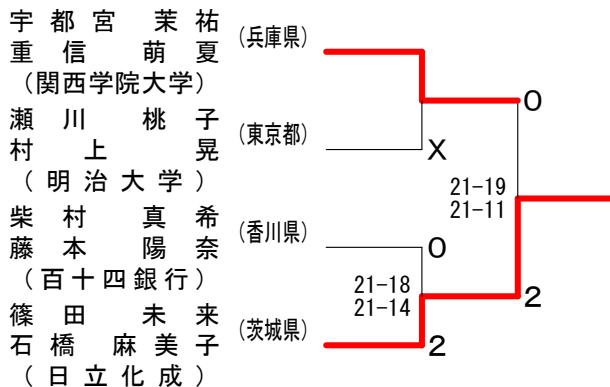

女子ダブルス予選2

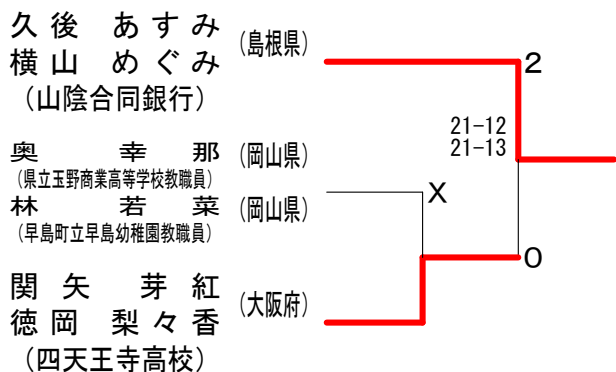

女子ダブルス予選6

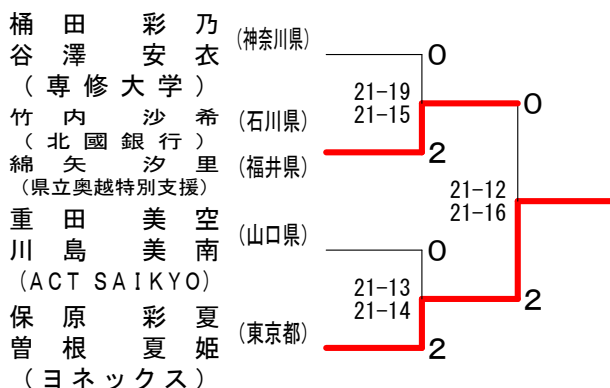

女子ダブルス予選3

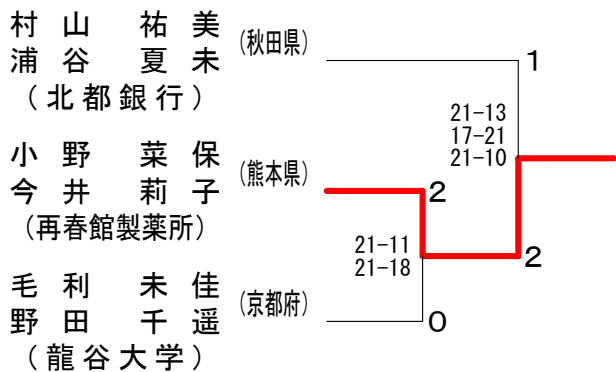

女子ダブルス予選7

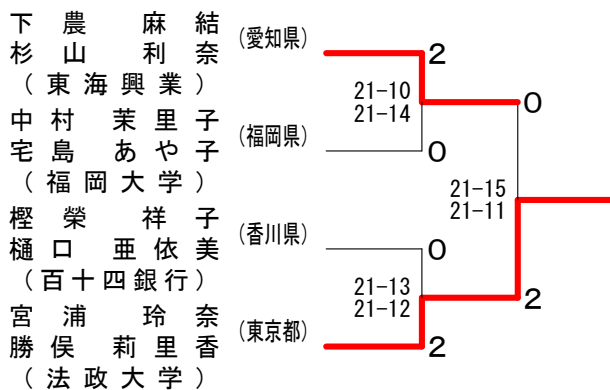

女子ダブルス予選4

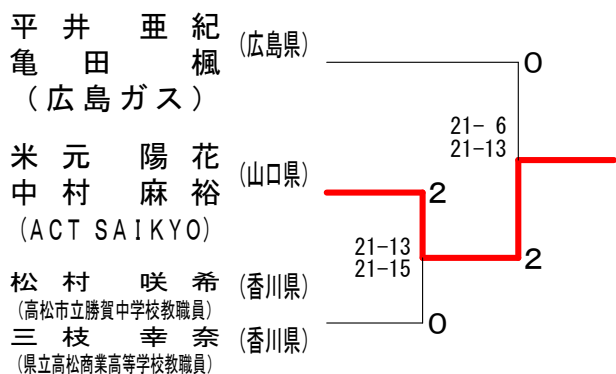

女子ダブルス予選8

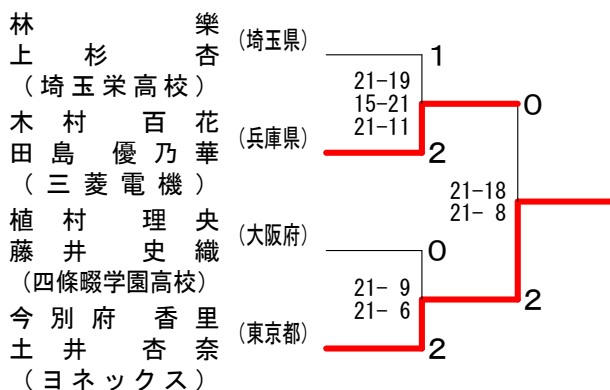

平成29年度全日本総合バドミントン選手権大会

平成29年11月27日-12月3日 駒沢オリンピック公園総合運動場体育館

混合ダブルス予選1

井上 拓斗 (東京都) 篠谷 菜留 (日本ユニシス)	2	21-10 21-7	2
中野 克哉 (東京都) 重山 智佳 (神奈川県) 専修大学	0		
和田 周 (愛知県) JTEKT	0	19-21 21-15 21-16	1
二村 ひとみ (愛知県) トヨタ自動車	0		
中村 圭輔 (秋田県) 永原 和可那 (北都銀行)	2	21-11 22-20	2

混合ダブルス予選4

嘉村 昌俊 (愛知県) 杉山 利奈 (東海興業)	2	21-9 21-10	0
大城 真吾 (沖縄県) 竹田 涼香 (沖縄県) 名桜大学	0		
山下 恭平 (神奈川県) 三木 江里子 (日本体育大学)	0	21-16 21-16	2
吉川 改 (京都府) 三菱自動車京都	2		
横山 恵里香 (島根県) 山陰合同銀行	2	21-14 21-19	2

混合ダブルス予選2

浦井 唯行 (岐阜県) 丸杉	2	21-13 21-18	2
横山 めぐみ (島根県) 山陰合同銀行	0		
坂口 拓未 (京都府) 牟田 香菜子 (龍谷大学)	0	17-21 21-17 21-9	1
三好 耕二 (愛知県) 大同特殊鋼	2		
野田 郁恵 (愛知県) 豊田通商	2	21-18 27-25	2

混合ダブルス予選5

宮嶋 航太郎 (愛知県) JTEKT	0	21-19 21-12	2
清水 恵 (愛知県) 豊田通商	0		
塚本 好喜 (神奈川県) 日立情報通信エンジニアリング	2	21-18 21-13	0
篠田 未来 (茨城県) 日立化成	2		
大嶋 一彰 (神奈川県) 日立情報通信エンジニアリング	0	24-22 21-17	2
木戸 よし美 (宮城県) 七十七銀行	0		
三上 楓 (神奈川県) 日本体育大学	2	21-17	2
加藤 智香 (神奈川県) 専修大学	2		

混合ダブルス予選3

藤巻 嵩寛 (長野県) AC長野パルセイロBC	1	21-7 19-21 21-13	1
牧野 美咲 (宮城県) 七十七銀行	0		
渡邊 一史 (北海道) 札幌保健医療大学	2	21-23 21-17 21-17	2
石澤 未夢 (北海道) 北翔大学	2		
市川 和洋 (神奈川県) 池内 萌絵 (日本体育大学)	2	21-13 21-14	0
村瀬 夢之介 (新潟県) 川田 真依 (ヴァーテックスホールディングス)	0		

混合ダブルス予選6

小林 寛哉 (鳥取県) 県立産業体育館職員	0	21-14 23-21	2
高橋 真理 (鳥取県) Cheerful鳥取	0		
山田 和司 (熊本県) 今井 莉子 (再春館製薬所)	2	21-17 21-16	0
神田 遼 (石川県) 金沢学院クラブ	1		
石橋 麻美子 (茨城県) 日立化成	2	21-16 18-21 21-17	2
緒方 友哉 (東京都) 福島 里彩 (日本大学)	2		