

安全で快適な作業をバックアップ 標準装備やオプション装備が充実

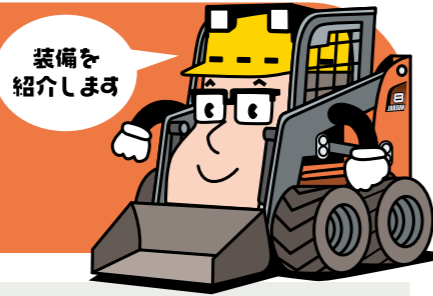

主な装備一覧

装備品	5SDK(L)5	5SDK(L)6	5SDK(L)7	5SDK(L)8	5SDK(L)10	装備品	5SDK(L)5	5SDK(L)6	5SDK(L)7	5SDK(L)8	5SDK(L)10
排出ガス規制適合エンジン	<input checked="" type="checkbox"/>	<input checked="" type="checkbox"/>	<input checked="" type="checkbox"/>	<input checked="" type="checkbox"/>	<input checked="" type="checkbox"/>	オペレータガード電着塗装	<input checked="" type="checkbox"/>	<input checked="" type="checkbox"/>	<input checked="" type="checkbox"/>	<input checked="" type="checkbox"/>	<input checked="" type="checkbox"/>
スーパーローシステム	<input type="checkbox"/>	<input type="checkbox"/>	<input type="checkbox"/>	<input type="checkbox"/>	<input type="checkbox"/>	シートバー連動荷役ベダルロックシステム	<input checked="" type="checkbox"/>	<input checked="" type="checkbox"/>	<input checked="" type="checkbox"/>	<input checked="" type="checkbox"/>	<input checked="" type="checkbox"/>
セジメンタ	<input checked="" type="checkbox"/>	<input checked="" type="checkbox"/>	<input checked="" type="checkbox"/>	<input checked="" type="checkbox"/>	<input checked="" type="checkbox"/>	シートバー連動パーキングブレーキシステム	<input checked="" type="checkbox"/>	<input checked="" type="checkbox"/>	<input checked="" type="checkbox"/>	<input checked="" type="checkbox"/>	<input checked="" type="checkbox"/>
サイクロンエアクリーナ	<input checked="" type="checkbox"/>	<input checked="" type="checkbox"/>	<input checked="" type="checkbox"/>	<input checked="" type="checkbox"/>	<input checked="" type="checkbox"/>	オペレーションスイッチシステム	<input checked="" type="checkbox"/>	<input checked="" type="checkbox"/>	<input checked="" type="checkbox"/>	<input checked="" type="checkbox"/>	<input checked="" type="checkbox"/>
フレキシブルパイプ入りエキパイ	<input checked="" type="checkbox"/>	<input checked="" type="checkbox"/>	<input checked="" type="checkbox"/>	<input checked="" type="checkbox"/>	<input checked="" type="checkbox"/>	オイルクーラースクリーン	<input checked="" type="checkbox"/>	<input checked="" type="checkbox"/>	<input checked="" type="checkbox"/>	<input checked="" type="checkbox"/>	<input checked="" type="checkbox"/>
ラジエータリザーブタンク	<input checked="" type="checkbox"/>	<input checked="" type="checkbox"/>	<input checked="" type="checkbox"/>	<input checked="" type="checkbox"/>	<input checked="" type="checkbox"/>	オペレータガード用天窓カバー	<input checked="" type="checkbox"/>	<input checked="" type="checkbox"/>	<input checked="" type="checkbox"/>	<input checked="" type="checkbox"/>	<input checked="" type="checkbox"/>
ロングライフクーラント30%	<input checked="" type="checkbox"/>	<input checked="" type="checkbox"/>	<input checked="" type="checkbox"/>	<input checked="" type="checkbox"/>	<input checked="" type="checkbox"/>	寒冷地仕様	<input type="checkbox"/>	<input type="checkbox"/>	<input type="checkbox"/>	<input type="checkbox"/>	<input type="checkbox"/>
SW付きシート	<input checked="" type="checkbox"/>	<input checked="" type="checkbox"/>	<input checked="" type="checkbox"/>	<input checked="" type="checkbox"/>	<input checked="" type="checkbox"/>	二重式サイクロンエアクリーナ	<input checked="" type="checkbox"/>	<input checked="" type="checkbox"/>	<input checked="" type="checkbox"/>	<input checked="" type="checkbox"/>	<input checked="" type="checkbox"/>
アシストグリップ(アーム)	<input checked="" type="checkbox"/>	<input checked="" type="checkbox"/>	<input checked="" type="checkbox"/>	<input checked="" type="checkbox"/>	<input checked="" type="checkbox"/>	ラジエータースクリーン	<input checked="" type="checkbox"/>	<input checked="" type="checkbox"/>	<input checked="" type="checkbox"/>	<input checked="" type="checkbox"/>	<input checked="" type="checkbox"/>
アシストグリップ(オペレータガード)	<input checked="" type="checkbox"/>	<input checked="" type="checkbox"/>	<input checked="" type="checkbox"/>	<input checked="" type="checkbox"/>	<input checked="" type="checkbox"/>	ロングライフクーラント 50%	<input checked="" type="checkbox"/>	<input checked="" type="checkbox"/>	<input checked="" type="checkbox"/>	<input checked="" type="checkbox"/>	<input checked="" type="checkbox"/>
ROPS/FOPS オペレータガード	<input checked="" type="checkbox"/>	<input checked="" type="checkbox"/>	<input checked="" type="checkbox"/>	<input checked="" type="checkbox"/>	<input checked="" type="checkbox"/>	フェエルタンクキャブキー付き	<input checked="" type="checkbox"/>	<input checked="" type="checkbox"/>	<input checked="" type="checkbox"/>	<input checked="" type="checkbox"/>	<input checked="" type="checkbox"/>
リアウィンドー	<input checked="" type="checkbox"/>	<input checked="" type="checkbox"/>	<input checked="" type="checkbox"/>	<input checked="" type="checkbox"/>	<input checked="" type="checkbox"/>	フェエルタンクキャブカバー	<input checked="" type="checkbox"/>	<input checked="" type="checkbox"/>	<input checked="" type="checkbox"/>	<input checked="" type="checkbox"/>	<input checked="" type="checkbox"/>
オペレータガードダンパー	<input checked="" type="checkbox"/>	<input checked="" type="checkbox"/>	<input checked="" type="checkbox"/>	<input checked="" type="checkbox"/>	<input checked="" type="checkbox"/>	高容量バッテリー	<input checked="" type="checkbox"/>	<input checked="" type="checkbox"/>	<input checked="" type="checkbox"/>	<input checked="" type="checkbox"/>	<input checked="" type="checkbox"/>
パイロット油圧式操舵レバー	<input type="checkbox"/>	<input type="checkbox"/>	<input type="checkbox"/>	<input type="checkbox"/>	<input type="checkbox"/>	荷役ハンドコントロール式	<input type="checkbox"/>	<input type="checkbox"/>	<input type="checkbox"/>	<input type="checkbox"/>	<input type="checkbox"/>
ターンシグナル、ホーン一体式操舵レバー	<input checked="" type="checkbox"/>	<input checked="" type="checkbox"/>	<input checked="" type="checkbox"/>	<input checked="" type="checkbox"/>	<input checked="" type="checkbox"/>	スベアタイヤ左	<input checked="" type="checkbox"/>	<input checked="" type="checkbox"/>	<input checked="" type="checkbox"/>	<input checked="" type="checkbox"/>	<input checked="" type="checkbox"/>
エンジンフードダンパー	<input checked="" type="checkbox"/>	<input checked="" type="checkbox"/>	<input checked="" type="checkbox"/>	<input checked="" type="checkbox"/>	<input checked="" type="checkbox"/>	スベアタイヤ右	<input checked="" type="checkbox"/>	<input checked="" type="checkbox"/>	<input checked="" type="checkbox"/>	<input checked="" type="checkbox"/>	<input checked="" type="checkbox"/>
アンダーカバー	<input checked="" type="checkbox"/>	<input checked="" type="checkbox"/>	<input checked="" type="checkbox"/>	<input checked="" type="checkbox"/>	<input checked="" type="checkbox"/>	タイヤチェーン フロント&リア	<input checked="" type="checkbox"/>	<input checked="" type="checkbox"/>	<input checked="" type="checkbox"/>	<input checked="" type="checkbox"/>	<input checked="" type="checkbox"/>
ハログンヘッドランプ	<input checked="" type="checkbox"/>	<input checked="" type="checkbox"/>	<input checked="" type="checkbox"/>	<input checked="" type="checkbox"/>	<input checked="" type="checkbox"/>	タイヤチェーン フロント	<input checked="" type="checkbox"/>	<input checked="" type="checkbox"/>	<input checked="" type="checkbox"/>	<input checked="" type="checkbox"/>	<input checked="" type="checkbox"/>
フロントコンビランプ	<input checked="" type="checkbox"/>	<input checked="" type="checkbox"/>	<input checked="" type="checkbox"/>	<input checked="" type="checkbox"/>	<input checked="" type="checkbox"/>	牽鉛メックホイール	<input checked="" type="checkbox"/>	<input checked="" type="checkbox"/>	<input checked="" type="checkbox"/>	<input checked="" type="checkbox"/>	<input checked="" type="checkbox"/>
リアコンビランプ	<input checked="" type="checkbox"/>	<input checked="" type="checkbox"/>	<input checked="" type="checkbox"/>	<input checked="" type="checkbox"/>	<input checked="" type="checkbox"/>	ダンパー付きサスペンションシート	<input checked="" type="checkbox"/>	<input checked="" type="checkbox"/>	<input checked="" type="checkbox"/>	<input checked="" type="checkbox"/>	<input checked="" type="checkbox"/>
リフレクタ	<input checked="" type="checkbox"/>	<input checked="" type="checkbox"/>	<input checked="" type="checkbox"/>	<input checked="" type="checkbox"/>	<input checked="" type="checkbox"/>	スチールキャビン	<input checked="" type="checkbox"/>	<input checked="" type="checkbox"/>	<input checked="" type="checkbox"/>	<input checked="" type="checkbox"/>	<input checked="" type="checkbox"/>
バックミラー左右	<input checked="" type="checkbox"/>	<input checked="" type="checkbox"/>	<input checked="" type="checkbox"/>	<input checked="" type="checkbox"/>	<input checked="" type="checkbox"/>	前面ガラス ワイパー付	<input checked="" type="checkbox"/>	<input checked="" type="checkbox"/>	<input checked="" type="checkbox"/>	<input checked="" type="checkbox"/>	<input checked="" type="checkbox"/>
バックミラー左右	<input checked="" type="checkbox"/>	<input checked="" type="checkbox"/>	<input checked="" type="checkbox"/>	<input checked="" type="checkbox"/>	<input checked="" type="checkbox"/>	キャンバスキャビンワイパー付	<input checked="" type="checkbox"/>	<input checked="" type="checkbox"/>	<input checked="" type="checkbox"/>	<input checked="" type="checkbox"/>	<input checked="" type="checkbox"/>
高効率冷却システム	<input checked="" type="checkbox"/>	<input checked="" type="checkbox"/>	<input checked="" type="checkbox"/>	<input checked="" type="checkbox"/>	<input checked="" type="checkbox"/>	低全高オペレータガード	<input checked="" type="checkbox"/>	<input checked="" type="checkbox"/>	<input checked="" type="checkbox"/>	<input checked="" type="checkbox"/>	<input checked="" type="checkbox"/>
一体型ディスプレイ	<input checked="" type="checkbox"/>	<input checked="" type="checkbox"/>	<input checked="" type="checkbox"/>	<input checked="" type="checkbox"/>	<input checked="" type="checkbox"/>	ヒーター	<input checked="" type="checkbox"/>	<input checked="" type="checkbox"/>	<input checked="" type="checkbox"/>	<input checked="" type="checkbox"/>	<input checked="" type="checkbox"/>
アウメータ	<input checked="" type="checkbox"/>	<input checked="" type="checkbox"/>	<input checked="" type="checkbox"/>	<input checked="" type="checkbox"/>	<input checked="" type="checkbox"/>	エアコン	<input checked="" type="checkbox"/>	<input checked="" type="checkbox"/>	<input checked="" type="checkbox"/>	<input checked="" type="checkbox"/>	<input checked="" type="checkbox"/>
エンジン水温計	<input checked="" type="checkbox"/>	<input checked="" type="checkbox"/>	<input checked="" type="checkbox"/>	<input checked="" type="checkbox"/>	<input checked="" type="checkbox"/>	バックミラー左右	<input checked="" type="checkbox"/>	<input checked="" type="checkbox"/>	<input checked="" type="checkbox"/>	<input checked="" type="checkbox"/>	<input checked="" type="checkbox"/>
燃料計	<input checked="" type="checkbox"/>	<input checked="" type="checkbox"/>	<input checked="" type="checkbox"/>	<input checked="" type="checkbox"/>	<input checked="" type="checkbox"/>	黄色ストロボライト	<input checked="" type="checkbox"/>	<input checked="" type="checkbox"/>	<input checked="" type="checkbox"/>	<input checked="" type="checkbox"/>	<input checked="" type="checkbox"/>
エンジン油圧警告灯	<input checked="" type="checkbox"/>	<input checked="" type="checkbox"/>	<input checked="" type="checkbox"/>	<input checked="" type="checkbox"/>	<input checked="" type="checkbox"/>	黄色回転灯	<input checked="" type="checkbox"/>	<input checked="" type="checkbox"/>	<input checked="" type="checkbox"/>	<input checked="" type="checkbox"/>	<input checked="" type="checkbox"/>
チャージランプ	<input checked="" type="checkbox"/>	<input checked="" type="checkbox"/>	<input checked="" type="checkbox"/>	<input checked="" type="checkbox"/>	<input checked="" type="checkbox"/>	後部作業灯	<input checked="" type="checkbox"/>	<input checked="" type="checkbox"/>	<input checked="" type="checkbox"/>	<input checked="" type="checkbox"/>	<input checked="" type="checkbox"/>
予熱インジケータランプ	<input checked="" type="checkbox"/>	<input checked="" type="checkbox"/>	<input checked="" type="checkbox"/>	<input checked="" type="checkbox"/>	<input checked="" type="checkbox"/>	バックプザー	<input checked="" type="checkbox"/>	<input checked="" type="checkbox"/>	<input checked="" type="checkbox"/>	<input checked="" type="checkbox"/>	<input checked="" type="checkbox"/>
パーキングブレーキ警告灯	<input checked="" type="checkbox"/>	<input checked="" type="checkbox"/>	<input checked="" type="checkbox"/>	<input checked="" type="checkbox"/>	<input checked="" type="checkbox"/>	ルームランプ	<input checked="" type="checkbox"/>	<input checked="" type="checkbox"/>	<input checked="" type="checkbox"/>	<input checked="" type="checkbox"/>	<input checked="" type="checkbox"/>
HSTオイルフィルター警告灯	<input checked="" type="checkbox"/>	<input checked="" type="checkbox"/>	<input checked="" type="checkbox"/>	<input checked="" type="checkbox"/>	<input checked="" type="checkbox"/>	エンジンフードスクリーン脱着式	<input checked="" type="checkbox"/>	<input checked="" type="checkbox"/>	<input checked="" type="checkbox"/>	<input checked="" type="checkbox"/>	<input checked="" type="checkbox"/>
HSTオイル油温警告灯	<input checked="" type="checkbox"/>	<input checked="" type="checkbox"/>	<input checked="" type="checkbox"/>	<input checked="" type="checkbox"/>	<input checked="" type="checkbox"/>	エンジンフードスクリーン脱着式(カバー付)	<input checked="" type="checkbox"/>	<input checked="" type="checkbox"/>	<input checked="" type="checkbox"/>	<input checked="" type="checkbox"/>	<input checked="" type="checkbox"/>
セジメンタ警告灯	<input checked="" type="checkbox"/>	<input checked="" type="checkbox"/>	<input checked="" type="checkbox"/>	<input checked="" type="checkbox"/>	<input checked="" type="checkbox"/>	小物入れ	<input checked="" type="checkbox"/>	<input checked="" type="checkbox"/>	<input checked="" type="checkbox"/>	<input checked="" type="checkbox"/>	<input checked="" type="checkbox"/>
ルームミラー	<input checked="" type="checkbox"/>	<input checked="" type="checkbox"/>	<input checked="" type="checkbox"/>	<input checked="" type="checkbox"/>	<input checked="" type="checkbox"/>	ベダル下部アンダーカバー	<input checked="" type="checkbox"/>	<input checked="" type="checkbox"/>	<input checked="" type="checkbox"/>	<input checked="" type="checkbox"/>	<input checked="" type="checkbox"/>
ホーン	<input checked="" type="checkbox"/>	<input checked="" type="checkbox"/>	<input checked="" type="checkbox"/>	<input checked="" type="checkbox"/>	<input checked="" type="checkbox"/>	アンダーカバーステンレスボルト止め	<input checked="" type="checkbox"/>	<input checked="" type="checkbox"/>	<input checked="" type="checkbox"/>	<input checked="" type="checkbox"/>	<input checked="" type="checkbox"/>
小物入れ	<input checked="" type="checkbox"/>	<input checked="" type="checkbox"/>	<input checked="" type="checkbox"/>	<input checked="" type="checkbox"/>	<input checked="" type="checkbox"/>	ハイダンパーアーム	<input checked="" type="checkbox"/>	<input checked="" type="checkbox"/>	<input checked="" type="checkbox"/>	<input checked="" type="checkbox"/>	<input checked="" type="checkbox"/>
アクセサリースocket(12V)	<input checked="" type="checkbox"/>	<input checked="" type="checkbox"/>	<input checked="" type="checkbox"/>	<input checked="" type="checkbox"/>	<input checked="" type="checkbox"/>	デメント付3連配管(電気スイッチ式)	<input checked="" type="checkbox"/>	<input checked="" type="checkbox"/>	<input checked="" type="checkbox"/>	<input checked="" type="checkbox"/>	<input checked="" type="checkbox"/>
防水コネクタ採用	<input checked="" type="checkbox"/>	<input checked="" type="checkbox"/>	<input checked="" type="checkbox"/>	<input checked="" type="checkbox"/>	<input checked="" type="checkbox"/>	デメント付3連配管	<input checked="" type="checkbox"/>	<input checked="" type="checkbox"/>	<input checked="" type="checkbox"/>	<input checked="" type="checkbox"/>	<input checked="" type="checkbox"/>
リフトシリンダショックレス(油圧式)	<input checked="" type="checkbox"/>	<input checked="" type="checkbox"/>	<input checked="" type="checkbox"/>	<input checked="" type="checkbox"/>	<input checked="" type="checkbox"/>	アーム振動吸収	<input checked="" type="checkbox"/>	<input checked="" type="checkbox"/>	<input checked="" type="checkbox"/>	<input checked="" type="checkbox"/>	<input checked="" type="checkbox"/>
油圧式レベリングシステム(オンオフ式)	<input checked="" type="checkbox"/>	<input checked="" type="checkbox"/>	<input checked="" type="checkbox"/>	<input checked="" type="checkbox"/>	<input checked="" type="checkbox"/>	リフティングフック	<input checked="" type="checkbox"/>	<input checked="" type="checkbox"/>	<input checked="" type="checkbox"/>	<input checked="" type="checkbox"/>	<input checked="" type="checkbox"/>
パーチカルアーム	<input type="checkbox"/>	<input type="checkbox"/>	<input type="checkbox"/>	<input type="checkbox"/>	<input type="checkbox"/>	バケットレス	<input checked="" type="checkbox"/>	<input checked="" type="checkbox"/>	<input checked="" type="checkbox"/>	<input checked="" type="checkbox"/>	<input checked="" type="checkbox"/>
左右分割インバネ	<input checked="" type="checkbox"/>	<input checked="" type="checkbox"/>	<input checked="" type="checkbox"/>	<input checked="" type="checkbox"/>	<input checked="" type="checkbox"/>	除雪低騒音	<input checked="" type="checkbox"/>	<input checked="" type="checkbox"/>	<input checked="" type="checkbox"/>	<input checked="" type="checkbox"/>	<input checked="" type="checkbox"/>
大型(85L)燃料タンク	<input type="checkbox"/>	<input type="checkbox"/>	<input type="checkbox"/>	<input type="checkbox"/>	<input type="checkbox"/>	ハザードランプ	<input checked="" type="checkbox"/>	<input checked="" type="checkbox"/>	<input checked="" type="checkbox"/>	<input checked="" type="checkbox"/>	<input checked="" type="checkbox"/>
荷役ボンプ強化型(鉄ボディ)	<input type="checkbox"/>	<input type="checkbox"/>	<input type="checkbox"/>	<input type="checkbox"/>	<input type="checkbox"/>	トヨタロゴ(反射タイプ)	<input checked="" type="checkbox"/>	<input checked="" type="checkbox"/>	<input checked="" type="checkbox"/>	<input checked="" type="checkbox"/>	<input checked="" type="checkbox"/>
駆動チェーン強化	<input type="checkbox"/>	<input type="checkbox"/>	<input type="checkbox"/>	<input type="checkbox"/>	<input type="checkbox"/>	リアワイパー	<input checked="" type="checkbox"/>	<input checked="" type="checkbox"/>	<input checked="" type="checkbox"/>	<input checked="" type="checkbox"/>	<input checked="" type="checkbox"/>
リフトシリンダロード高周波液入れ	<input type="checkbox"/>	<input type="checkbox"/>	<input type="checkbox"/>	<input type="checkbox"/>	<input type="checkbox"/>	プレートフィンラジエータ	<input checked="" type="checkbox"/>	<input checked="" type="checkbox"/>	<input checked="" type="checkbox"/>	<input checked="" type="checkbox"/>	<input checked="" type="checkbox"/>
ダンピングシリンダロードエンド強化型	<input type="checkbox"/>	<input type="checkbox"/>	<input type="checkbox"/>	<input type="checkbox"/>	<input type="checkbox"/>	外部油圧取り出しスイッチ	<input type="checkbox"/>	<input type="checkbox"/>	<input type="checkbox"/>	<input type="checkbox"/>	<input type="checkbox"/>
リフト&ダンピングシリンダ減圧リング追加	<input type="checkbox"/>	<input type="checkbox"/>	<input type="checkbox"/>	<input type="checkbox"/>	<input type="checkbox"/>	バレットフォーク	<input type="checkbox"/>	<input type="checkbox"/>	<input type="checkbox"/>	<input type="checkbox"/>	<input type="checkbox"/>
ISO対応バケット脱着装置	<input type="checkbox"/>	<input type="checkbox"/>	<input type="checkbox"/>	<input type="checkbox"/>	<input type="checkbox"/>	ミニトフルー 車両色	<input type="checkbox"/>	<input type="checkbox"/>	<input type="checkbox"/>	<input type="checkbox"/>	<input type="checkbox"/>
両持バケットブラケット構造	<input type="checkbox"/>	<input type="checkbox"/>	<input type="checkbox"/>	<input type="checkbox"/>	<input type="checkbox"/>						
フレーム、アームウレタン塗装	<input type="checkbox"/>	<input type="checkbox"/>	<input type="checkbox"/>	<input type="checkbox"/>	<input type="checkbox"/>						

*1 小型特殊(L付車)以外は設定がありません。 *2 小型特殊(L付車)以外はオプションです。 *3 小型特殊(L付車)には設定がありません。

アタッチメントのカップリングはISO規格に準拠 幅広いメーカーのアタッチメントに対応

仕様

項目	単位	記号	4SDK(L)3	4SDK(L)4	5SDK(L)5	5SDK(L)6	5SDK(L)7	5SDK(L)8	5SDK(L)10	
●性能										
常用荷重	kg		230	320	430	500	550	620	800	
バケット容量	m³		0.14	0.17	0.22	0.28	0.32	0.34	0.4	
バケット前傾角(最上昇位置)	度	A	38	38	40	45	45	45	45	
バケット後傾角(最下降位置)	度	B	27	30	34	34	34	34	34	
ダンピングクリアランス	mm	C	1,865	1,835	2,120	2,220	2,190	2,170	2,330	
ダンピングリーチ	mm	D	390	430	490	480	510	520	760	
上昇時間(負荷時)	sec		5.2	5.2	4.7	5.0	4.0	4.0	4.0	
バケット前傾時間(無負荷)	sec		3.5	2.4	3.0	3.2	2.4	2.4	2.4	
最高速度	km/h		9	9	9	10	12	12	11	
最大けん引力	kN		9.8	9.8	16.0	20.8	21.0	23.5	29.5	
最小旋回半径	mm	E	1,590	1,620	1,840	1,970	2,030	2,100	2,190	
リフトアーム		F	1,000	1,000	1,190	1,270	1,260	1,220	1,230	
			ラデュウス(半径上昇式)						パーティカル(垂直上昇式)	

●駆動装置		名称・型式		3TNV70		3TNV88-BWTS		4TNV98C	
排気量	cc			854		1,642		3,318	
定格出力	kW/rpm			13.7/3,000		18.4/2,000		51.7/2,500	
最大トルク	N-m/rpm			52.5/2,000		105.7/1,100		229.0/1,625	
駆動型式(HST駆動)				左右独立油圧4輪駆動					
燃料タンク容量	ℓ			25		35		85	

●主要寸法		全長		2,395		2,445		2,875		3,035		3,095		3,130		3,235	
全幅(車体)	mm	H		890		890		1,180		1,520		1,520		1,520		1,525	
バケット幅	mm	I		900		900		1,230		1,530		1,530		1,530		1,585	
全高(バケット地上)	mm	J		1,760		1,760		1,860		1,945		1,945		1,945		1,950	
バケット上昇	mm	K		2,970		3,020		3,645		3,640		3,690		3,720		3,870	
ホイールベース	mm	L		720		720		815		915		915		915		1,020	
トレッド(前・後輪)	mm	M		740		740		970		1,250		1,250		1,250		1,250	
最低地上高	mm	N		140		140		160		180		180		180		180	
車両重量	kg			1,070		1,160		1,910		2,395		2,540		2,620		2,900	

●タイヤ		前		5.70-12-4PR		5.70-12-4PR		27X8.50-15-4PR		10-16.5-4PR		10-16.5-4PR		10-16.5-4PR		10-16.5-6PR	
------	--	---	--	-------------	--	-------------	--	----------------	--	-------------	--	-------------	--	-------------	--	-------------	--

●機体重量3トン未満の建設機械の運転は、小型車両系建設機械の運転の業務に係る特別教育または車両系建設機械運転技能講習を受講した人に限られます。(機体重量は車両重量から作業に必要な装置と燃料、オイル、水を除いた重量です。)
●記載の数値は、標準仕様車による当社試験条件のもとでの値です。仕様や使用環境の違いにより影響を受けて異なる場合もあります。

●二面図

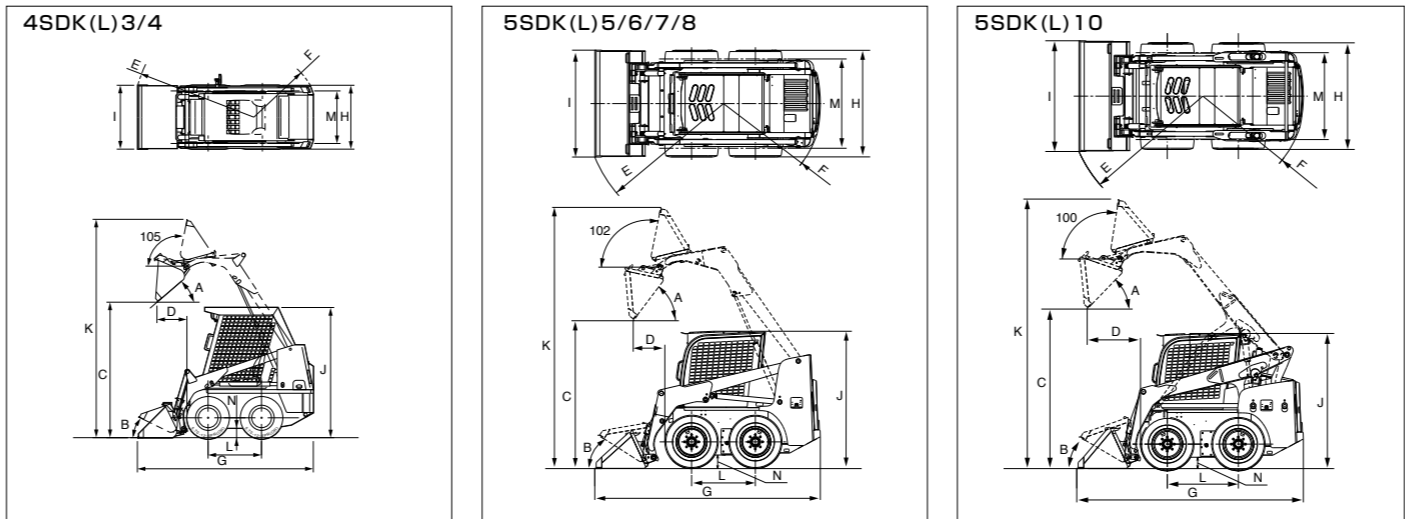

●安心・信頼の新車12ヶ月保証 ●(無料修理の対象は保証書に示す条件の範囲内となります。)

TOYOTA L&F [Logistics & Forklift]、トヨタL&Fはあなたの物流ニーズにお応えします。本カタログ記載の数値は、標準仕様車による当社試験条件のもとでの値です。また、本仕様は改良のため予告なく変更することがあります。豊田自動織機 トヨタL&FカンパニーはISO9001、ISO14001の認証を取得しています。

このカタログに関するお問い合わせは近くのトヨタL&F取扱い販売店または下記までご連絡ください

お客様相談センター
全国共通・フリーダイヤル ☎ 0120-35-0275
オープン時間/月曜～金曜(除く祝祭日) 9:00～12:00 13:00～17:00

所在地 〒444-1393 愛知県高浜市豊田町2丁目1番地1
株式会社 豊田自動織機 トヨタL&Fカンパニー

ト

働き者の JOBさん

人の役に立つこと

いろんな現場の役に立つこと

そのためには人にとって使いやすいものでなければならない、

環境にとって、より良いものでなければならない、

そんなことを考えて変わったジョブサン

簡単に使えて快適に働ける機能はもちろん、

周りのことを考えたやさしさも装備して

いつでもどんな現場でも、私の頼もしい味方

ホントに働き者のジョブサンです

環境対応も
おまかせ

排出ガス
基準適合

国産2014年基準
適合車
(5SDK7-8-10)
国内特定特殊自動車
排出ガス2014年基準

(5SDK5-6)
高3次排出ガス対策型
建設機械指定

トップレベルの
低騒音

国土交通省低騒音対策型
建設機械指定

98dB / 101dB

(5SDK5) (5SDK7-8)



畜産現場も
おまかせ

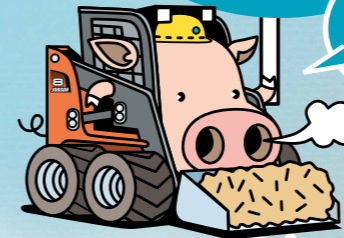

除雪作業も
おまかせ

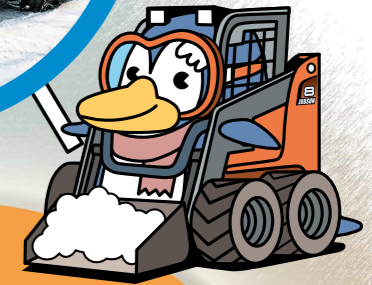

5SDK8
ミントブルー(オプション)



5SDK8

除雪のことならおまかせ 4駆パワーと快適装備で、お手伝い

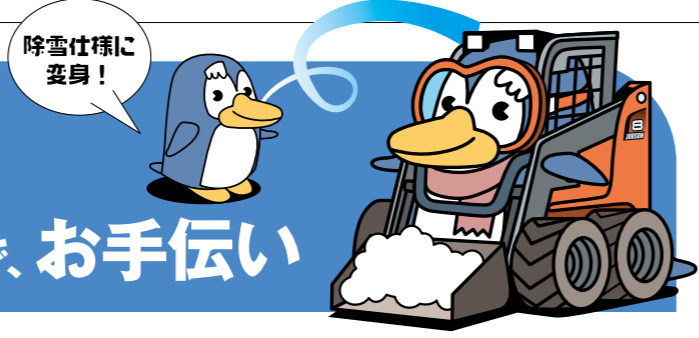

除雪現場で
働く
ジョブサン

厳しい現場環境も充実装備で頑張る 除雪ジョブサン

- **スチールキャビン**、**キャンバスキャビン**が寒冷地の厳しい寒さや雨、風などからオペレータをがっちりガード
- **ヒーター仕様**で、寒い日の作業も快適
- 頑強な**タイヤチェーン**や**スノータイヤ**で雪道作業もスムーズ
- 安心の**高容量バッテリー** (5SDK5-6はオプション) 採用
高容量バッテリー 130E41L
- 周囲に注意を促す**ハザードランプ**で、見にくい降雪時の作業をサポート

NEW 除雪専用の低騒音仕様 (5SDK5-8にオプション) で、騒音が気になる深夜・早朝の除雪作業に最適

標準車騒音比 **-2dB**

NEW ライトを反射、暗がりでの作業に **TOYOTAロゴ反射シール** (オプション)

畜産現場は得意とする所のひとつ 狭くても余裕をもって活躍します

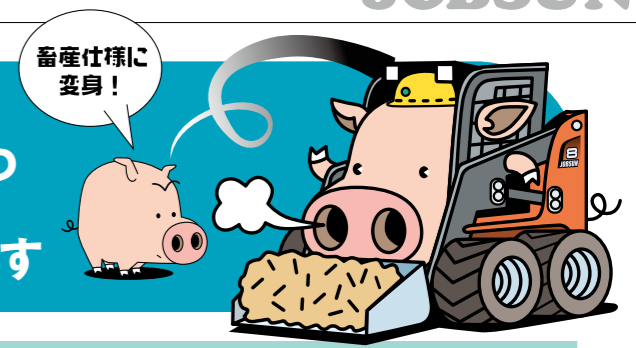

畜産現場で
働く
ジョブサン

手間無く快適に作業を遂行 畜産ジョブサン

- 肥料などで腐食の早い畜産業のお客様向けに、**亜鉛メッキバケット&ホイール**を用意
- ダンプへの積み込みもスムーズな**ハイダンプアーム** (5SDK7-8にオプション)
- NEW** 傷つきにくい**ウレタン塗装**で、過酷な作業現場も安心
- NEW** 万一の落下物からオペレータをガードする**オペレータガード用天窓カバー**
- NEW** 透明樹脂製で積込時の視界も確保

	機種	標準	ハイダンプアーム仕様	標準比
ダンピングクリアランス	5SDK7 5SDK8	2,190mm 2,170mm	2,695mm 2,670mm	+505mm +500mm
ダンピンググリーチ	5SDK7 5SDK8	510mm 520mm	535mm 550mm	+25mm +30mm

ジョブサンの 基本性能



基本性能
紹介その1

その場で旋回、 スキッドステア方式

左右の走行レバーをそれぞれ逆方向に動かせば、車両はその場で旋回。この小回り性がスムーズな作業を実現します。

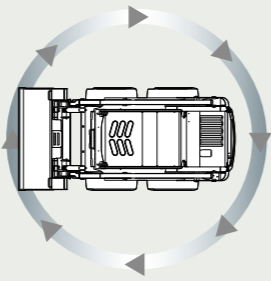

ラクに操作できる 走行レバー

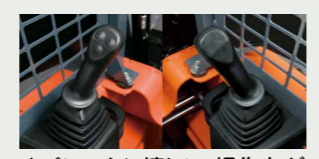

オペレータに嬉しい、操作力が軽い油圧パイロット式を採用。(5SDK6-10)

ROPS、FOPS オペレータガード

ISO規格に適合するROPS & FOPSのオペレータガードで守られた操作空間は、広々として安心快適に作業できます。(5SDK5-10)



ROPS Roll Over Protective Structure 転倒に対する保護構造
FOPS Falling Object Protective Structure 落下物に対する保護構造
※低全高オペレータガードはROPS&FOPSには適合しません。

クリーンでパワフル 排出ガス規制適合の新エンジン搭載

国内特定特殊自動車及び特殊自動車排出ガスH19、23年規制適合。パワーと静粛性、そしてクリーンさに優れたエンジンを搭載。作業をスムーズ・スピーディにこなします。

型式	定格出力	最大トルク	搭載車両
3TNV88-BWTS	18.4kW/2,000rpm	105.7Nm/1,100rpm	5SDK(L)5-6
4TNV98C	51.7kW/2,500rpm	229.0Nm/1,625rpm	5SDK(L)7-8-10

どんな環境でも快適に! がモットー 人にやさしい機能や装備を搭載してます

基本性能
紹介その2

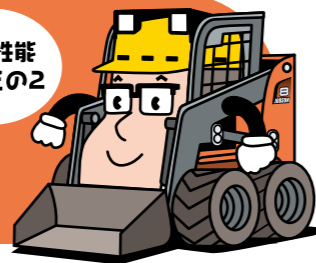

使う人の快適のために **快適**ジョブサン

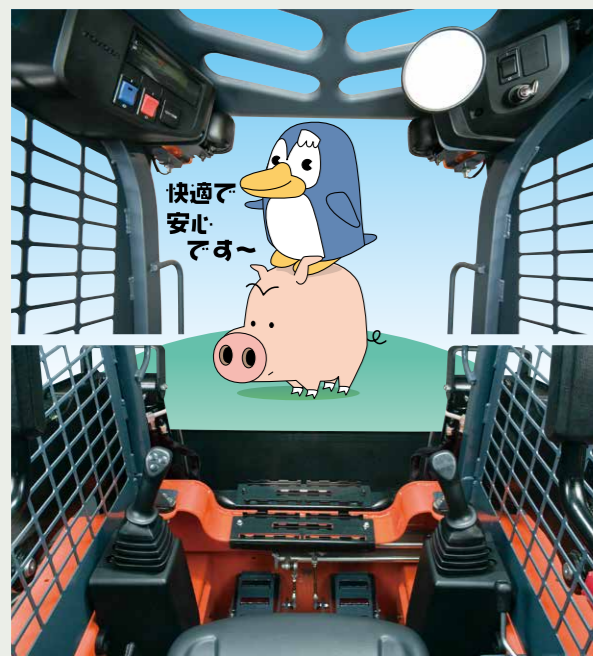

インパネを上部左右に配置
見やすい上方視界で
作業もラクラク

運転席のフルフローティング化や
遮音構造で、**耳元騒音を低減**し、
作業時の疲労を軽減
また、**エンジン騒音**
アーム最下降時の**衝撃音**荷役作業時の**不快なガチャ音**
などを**低減**し、周囲環境にも配慮

操舵レバー・荷役ペダルの**振動と操作力低減**で、
作業時の疲労を大きく軽減



みんなに優しい **安心**ジョブサン



シートバー・シートスイッチ・オペレーションスイッチと連動した
走行荷役インターロックシステムで、
乗降時やエンジン始動時の**誤作動防止**に貢献

操作性の良い
電気スイッチ式
駐車ブレーキ

アクセサリ
ソケット(12V)

オペレーション
スイッチ
(作業開始スイッチ)



燃料タンク容量アップ
給油の手間を軽減
長時間作業も安心

燃料タンク容量
85L
SSDK(L)6~8

従来車比
33L
アップ



どんな作業も軽快に! がモットー 新機能と気配り装備を搭載してます

基本性能
紹介その3

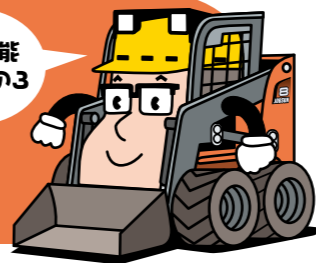

スムーズな作業のために **頼れる**ジョブサン

NEW ダンプへの積み込みもラクラク
パーティカルアームを採用(SSDK(L)10に標準装備)
バケットがほぼ垂直に上昇するため、
前後の重心移動が少なく、安定性が向上。
またバケットが最上昇位置でダンピンググリーチが
最大になるためダンプへの積み込みも余裕です。

NEW 走行レバーに荷役操作が付いた
荷役ハンドコントロール式で
荷役もラクラク操作
(SSDK(L)6・7・8・10にオプション)



新採用
パーティカル
アーム
SSDK(L)10

SSDK(L)10
アーム軌跡

従来車
アーム軌跡

日々のメンテナンスのために **気配り**ジョブサン

専用工具不要で、簡単に開閉可能
点検作業もラクにおこなえる
エンジンフードスクリーン脱着式
(SSDK(L)5-6はオプション・SSDK(L)7・8・10は標準装備)

運転席がフルオープンになり
細かな点検整備も容易な
ティップアップオペレーターガード

※転倒の恐れがあるので、
オペレーターガードを
開いた状態でリフトアームを
絶対に上げないでください。



兄弟達です

ラインアップ

幅広いバリエーションで皆さんの現場をお手伝い!

SSDK(L)5~10
シリーズ

430kg
SSDK(L)5



500kg
SSDK(L)6



550kg
SSDK(L)7



620kg
SSDK(L)8



800kg
SSDK(L)10



4SDK(L)3・4
シリーズ

230kg
4SDK(L)3



320kg
4SDK(L)4



このコンパクトボディとパワーが、抜群の機動力を発揮

人にやさしい
**低騒音・
低振動構造**



ワンタッチでラクラク開放できる
オイルクーラー一体リアグリル



広いオペレーターガードや走行レバー間隔などで、
開放感ある運転席空間を確保

各計器類をすっきりと見やすく配置した
インストルメントパネルがスムーズな
作業をバックアップします



握りやすく、手触り感の良い
**ターン&ホーンスイッチ付
樹脂製グリップ**

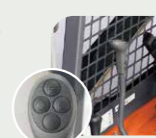

主な装備一覧

装備品	4SDK(L)3	4SDK(L)4	装備品	4SDK(L)3	4SDK(L)4
ROPS/FOPS オペレーターガード	※1	※1	寒冷地仕様		
ヘッドランプ			ラジエータースクリーン		
フロント&リア コンビランプ	※2	※2	大容量バッテリー		
バックミラー(左右)			タイヤチェーン フロント&リア		
アومتر			亜鉛メッキホイール		
予熱インジケータランプ			低山高オペレーターガード		
HSTオイルフィルター警告灯			ヒーター		
HSTオイル油温警告灯			後部作業灯		
油圧式レベリングシステム			バックブザー		
オペレーションスイッチ			ペダル下部アンダーカバー		
			アンダーカバーステンレスボルト止め		
			バレットフォーク		

※1 ROPSのみ標準となります。
※2 小型特殊(L付車)以外はオプションです。