

# 生涯スポーツ いいもんだ

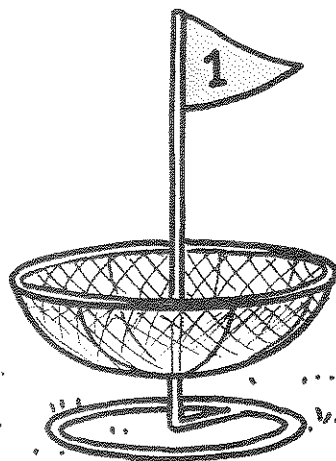
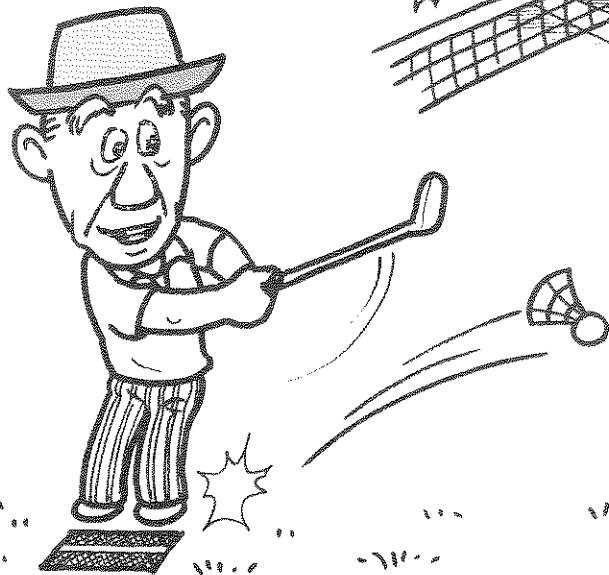
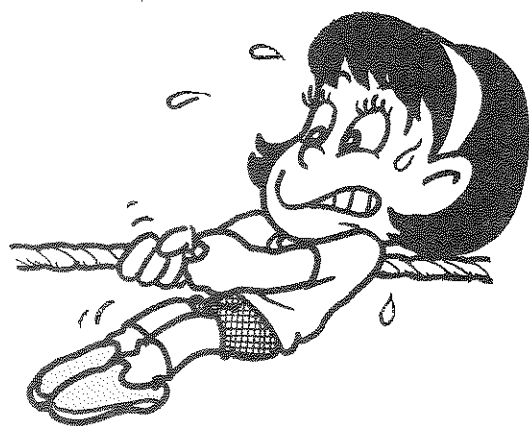
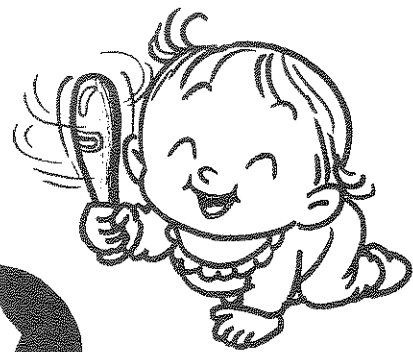

【特集】生涯スポーツのススメ（2～5ページ）

6月1日

NO.739

市政だより

# きたきゅうしゅう

●発行 北九州市 ●編集 北九州市広報室広報課 ☎803 北九州市小倉北区内1番1号 ☎582局2236  
平成6年6月1日 発行  
(毎月1日・15日の2回発行)

市の  
人口

人口（平成6年5月1日）▶総数101万8660人（対前年同月比242人減）▶男48万3217人▶女53万5443人▶門司12万3041人▶小倉北19万5979人  
▶小倉南20万1120人▶若松9万479人▶八幡東8万6544人▶八幡西25万4666人▶戸畑6万6831人 世帯数38万1981世帯 面積482.39km<sup>2</sup>

ターゲット・バードゴルフ  
のススメ



続いて、ターゲット・バードゴルフをコンパニオンの大塚麻砂子が紹介します。  
ターゲット・バードゴルフは、ゴルフクラブで、バドミントンの羽根に似たシャトルボールを打って、ゴールの傘を逆さまにしたような部分か、その下の輪に入れるまでの打数(下の輪に入れた場合は、一打加える)を競います。羽根が付いていて、あまり飛ばないので、思いっきり打っても大丈夫。爽快感は、本物のゴルフにも負けないと思います。  
ターゲットバードゴルフの用具一式を、団体を対象に、無料で貸し出ししています。申し込みは、次の中央公民館へ。▼若松区局 8683 ▼戸畑区局 4281。

グラウンド・ゴルフ  
のススメ

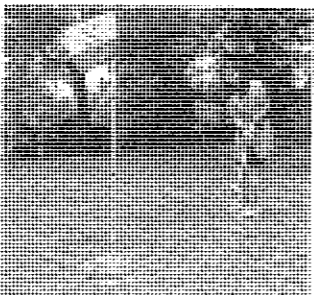

グラウンド・ゴルフをスポレク祭のコンパニオン 辰元千夏が紹介します。  
グラウンド・ゴルフは、テニスボールぐらいの大きさのボールを木製のクラブで打ち、旗があるホールポストに、何回入れるかを競うゴルフ型のゲームです。クラブが軽いので、子どもからお年寄りまで、だれにでも楽しめますよ。それに、ちょっとした広場があればできるのも魅力ですね。  
また、工夫しないで楽しさはずっともっと膨らむと思います。例えば途中で障害物を置いたりして直接ホールを狙えないようにするとか。  
グラウンド・ゴルフの用具一式を、団体を対象に、無料で貸し出ししています。各中央公民館へ申し込んでください。



生涯スポーツの  
合言葉は  
いつでも  
どこでも  
だれでも

楽しく、気軽に、  
スポーツしましょ!

「生涯スポーツのススメ」

・・・体験してみても・・・

家族でゴルフっていうのが、いい

(写真左から)  
青島成子さん・絵夢ちゃん・  
真理依ちゃん・利裕さん  
(小倉北区)

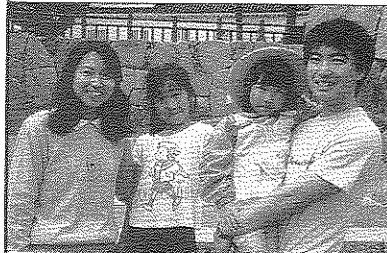

上の傘の所に入れるのは、難しかったけれど、下のサークルに入れるのは簡単でした。あと2~3年すると、家族全員で楽しめるような気がします。近所で手軽にできればいいなと思います。

・・・体験してみても・・・

上手でも下手でもとにかく楽しい

(写真左から)  
鬼木智恵子さん(八幡西区)  
高野美代子さん(八幡西区)



私たち初心者なんですが、とっても楽しくできました。上手・下手や年齢に関係なくずっと楽しめますよ。今度ぜひ、町内会でグラウンド・ゴルフ大会を開きたいと思います。

生涯スポーツの「波」が  
秋、北九州市を包む

ウエイブ

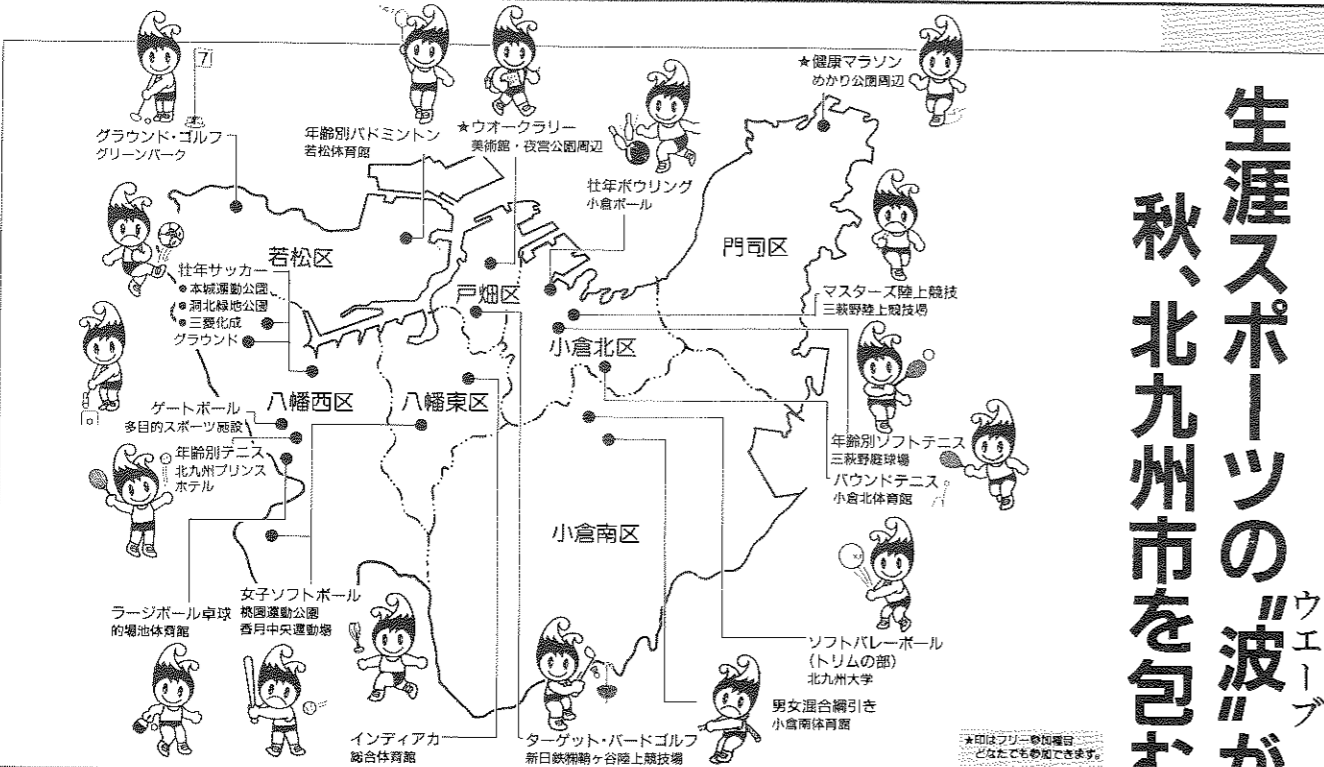

スポレク祭は、11月12日~15日、市内20会場で行われます

「いつでも」「どこでも」「だれでも」気軽に楽しめる「ニュースポーツ」ってご存じですか。勝負よりも「楽しさ、仲間づくり、健康づくり」が目的のスポーツです。  
今回、百種類を超えるニュースポーツの中からいくつかをご紹介します。  
これを機会に自分に合ったニュースポーツを見つけて、「生涯スポーツ」しませんか。  
また、11月には、「第7回全国スポーツ・レクリエーション祭」スポレク北九州市'94」が開かれます。全国から、一万二千人が集う生涯スポーツの祭典をお楽しみに。

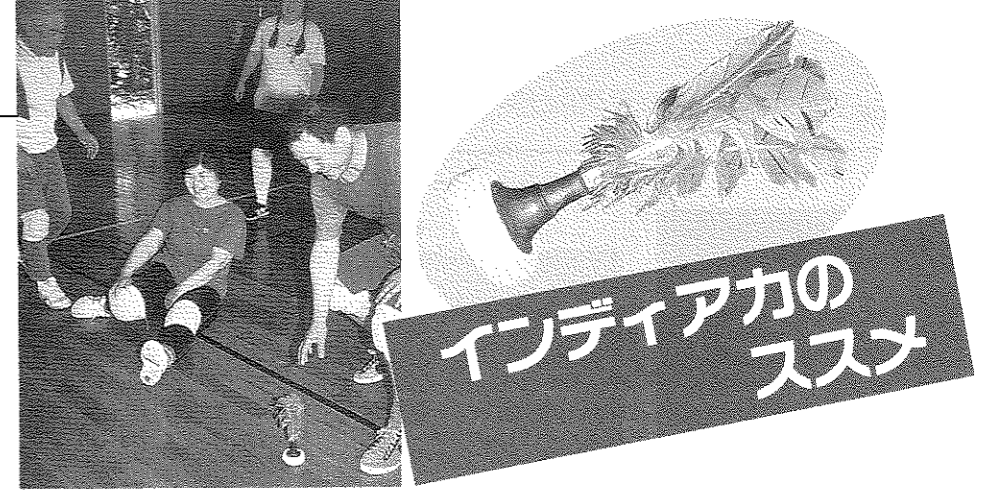

# インディアカのススメ

屋内ニュースポーツの代表格インディアカ。最近人気上がり、市内の愛好者は、5000人を超えるという。そこで、インディアカの人気の秘密を市政だより編集部の自称スポーツマン・Mが、体を張った体験リポートで紹介。インディアカ協会の問い合わせは、インディアカ協会（北九州市レクリエーション協会内）☎882局4816へ。

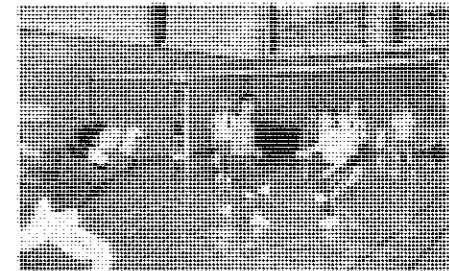

**インディアカの主なルール**  
1チーム4人。ルールは、ほとんど6人制バレーボールと同じ。ネットを高くしたバドミントンのコートで行います。

## 何だこれは 大きな羽根突きか!?

ここは、インディアカクラブ「ひまわり」の練習場。女性、男性、年配の人から若い人までさまざまな人たちが練習をしている。「こんにちは。今日、インディアカの体験をさせていただきます。Mです。よろしくお願いします。こんにちは。皆さん優しい笑顔で迎えてくれた。」

## インディアカ 恐るべし

「それでは、ゲームをしましょう。」「えっ?」今日始めたばかりの私が、もう試合をやっているものだろうか、と思いつつも「ハイ」と返事をし

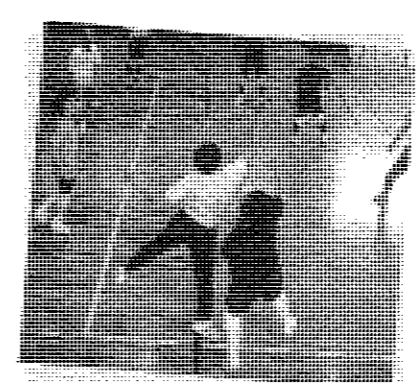

▲味方の足をひっぱるM(白いシャツの男)

さっそく、コーチの前田さんに教える。これがインディアカの羽根です。「エーッ」。生まれて初めて触るインディアカの羽根。まるで大きな羽根突きの羽根のようだ。軟らかくポヨポヨした平たい。玉に三十センチ程の赤い羽根が四本付いている。  
「さあ、いきますよ。手のひらで打ってください。」「ハイ。山なりに羽根が飛んでくる。」「ヨシッ」とばかりに、下から打ち上げると、ペチヨッ」と情けない音。羽根はコーチの所まで飛んでいかない。飛ばすためには、指の腹で打つといいですよ。もう一度「ハイ」。今度は指の腹で打つ。パシッ。」「おっ、いい音。今度は飛び過ぎた。何度か打つうちに「なんかつかめたぞ」という感じになってきた。

私のチームには上手な人に入ってしまった。サーブ権は相手から。下からすくうように打つのに、鋭いサーブが飛んでくる。それを、いとも簡単にレシーブする60歳くらいの男性。セッターは見事なトス。そこで待ちに待った私の出番。落ちてくる羽根にタイミングを合わせてジャンプ。大きく振りかぶりアタック! しかし思いっきり振った右手は、無情にも空を切った。「ああ」と思った瞬間、勢

余ってネットに体ごと突っ込んでしまった。まるで網にかかった魚のよう。顔が赤くなるのが分かる。そのとき、「ドンマイ(気にするな)」と声がかかる。持つべきものは「チームメイト」だ。

## 勝つても負けてもいい笑顔

そのうち、汗が流れ、ゲームにも慣れて、「オーライ」「ハイ」と、コミュニケーションが取れるようになってきて、上達したような気がした。  
しかし、元来が「出しゃばり」の性格。自分の実力を忘れて、人の守備範囲にまで手を出し、味方の足を引っばるようになった。

集まる。そこで、皆さんに話を伺った。「インディアカの魅力は?」  
「上手、下手とか年齢に関係なく、楽しめるってことかしら」  
「全身を使う運動なので、結構疲れます。でもそれがさわやかなんですよ」  
「それに、羽根一つあればできるからお金が掛からないってこともいいわ」  
「そうそう。アハハハハ」  
「インディアカを始めて良かったことは?」  
「新しい友達ができました」  
「退職した後、毎日、テレビを見て、食べて、寝るだけというような生活だったんですが、インディアカのお陰で、生活にハリが出て、毎日が楽しくなりましたよ」  
「いいプレーにみんなが『ナイス』と声をかけてくれるんです。それが、とってもうれしいわ」

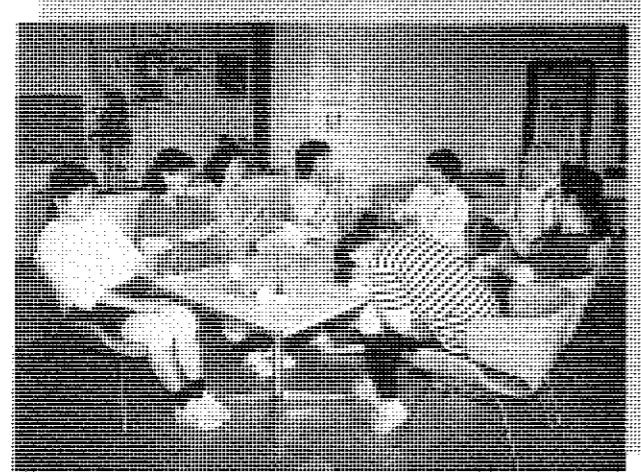

「スポーツで流す汗の爽快感を、初めて知ったんですよ。仕事をしているときは、冷や汗と油汗しかかきませんでしたからね。ハハハ。」  
皆さんの体中からあふれる明るい笑い声に、私まで楽しくなりました。

みんな、みなで、練習を終えると、ロビーにみんなが



インディアカクラブ「ひまわり」の代表。昭和59年、仲間4人と結成し、明るく健康的なクラブに任命。現在は、部員三十三人。前田紀子さん(戸畑区)

**健康に「一石三鳥」**  
クラブのモットーは、「楽しく、無理なく、仲間づくり」。これは、ニュースポーツ全般に相通するものがありますよね。  
普段の生活では、どうしても、運動不足になりがちです。また、いろんなストレスも生まれます。私たちは、スポーツを楽しみながら、運動不足とストレスを解消しています。まさに、一石三鳥。皆さんもいかがですか。

**差し上げます**  
ニュースポーツ・ガイドブック  
ニュースポーツとスポレク祭を「見る・応援する・はじめる」ための入門書です。無料。  
各区役所区民生活課や各中央公民館でどうぞ。

**ウォークラリー**  
コース図に従って歩き、途中に設置されたいくつかのチェックポイントでのクイズや課題に答えながら、ゴールまでの時間の正確さや問題の正答率などを競います。  
【魅力】自然観察をしたり、歴史を学んだりしながら歩くので、歩く楽しさが倍増します。

**バウンドテニス**  
コートの広さは、テニスコートの六分の一。テニスラケットを短くしたような専用のラケットで打ち合います。ボールは、ゴム製でテニスボールより少し小さ目です。  
【魅力】コートが狭くネットの高さは五十センチ。サーブも下から打つので気軽に楽しめます。

**ゲートボール**  
コートの広さは、十五センチ×二十センチ。制限時間内に、コート内の三つのゲートを通りながらゴールへと進み、チームの合計得点で競うゲームです。ゲート通過とゴールに得点を与えられます。  
【魅力】チームワークと戦略が、勝負の分かれ目です。

**ラージボール卓球**  
その名の通り、普通の卓球のボールよりひとまわり大きいボールを使う卓球です。また、球に変化がつけにくいように、ラケットにも工夫が凝らされています。  
【魅力】大きなボールを使うので、球のスピードが遅く、卓球の経験がなくても楽しめます。

**ソフトバレーボール**  
ゴム製の大きく軟らかいボールを使います。一チーム四人で、コートは、バドミントンのダブルス用と同じ。  
【魅力】ボールが軟らかく突き指や打撲の心配がないので、気軽にバレーボールが楽しめます。

**綱引き**  
運動会や体育祭でおなじみの綱引きです。スポレク祭では、一チーム八人(男女各四人)の混合。合計体重別に分かれて競います。競技の制限時間はなく、相手チームを四回自陣に引くと勝ちです。  
【魅力】チームワークと忍耐力が勝負の決め手。

**楽しさいららら ニュースポーツ**  
まだまだあります、ニュースポーツ。数あるニュースポーツの中から、スポレク祭で行われるスポーツを紹介しましょう。

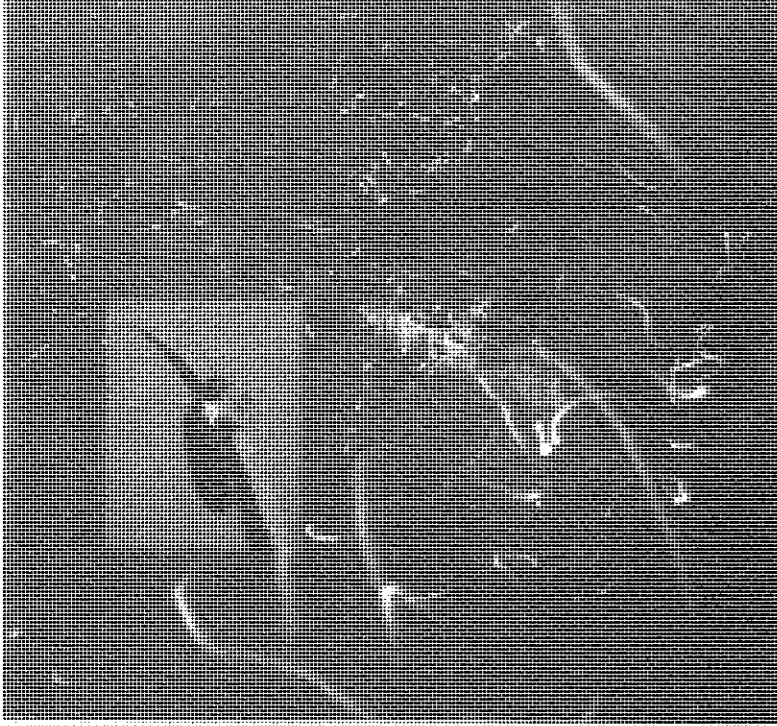

# わたしたちの街が ホタルの

# 里になる

しとしと雨が降り、蒸し暑いこの季節。でも、一年で、この時期にしか見られないものがあります。そう、夜空に美しく舞うホタルです。やさしく、ひっそりと輝くホタルの光は、しばし蒸し暑さを忘れさせてくれます。ホタルは、初夏の風物詩です。

清流にすむといわれるホタル。昔は、いろいろな所で見る事ができたのに……。もう一度、あの光を取り戻そう」と、昭和57年ごろから、市内各地で、ホタルの飼育を手掛けるグループが生まれ、少しずつですがホタルの数も増えていきます。市は、みなさんと一緒に、ほたるのふるさとづくりを進めようと建設局河川課に「ほたる係」をつくり、地域や小学校で「ほたる講座」などを開いています。また、河川の護岸のプロックに穴をあけて草地を設ける「ホタル護岸」なども造っています。



信末 仁さん

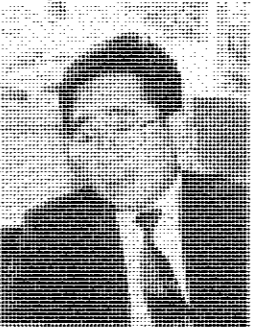

山下敏則さん

**ホタルのすむ街をもつ 一度取り戻したかった**  
小倉と八幡を結ぶ国道3号戸畑バイパスの下を静かに流れる小川がある。天籟寺川。天然の湧き水だけでなく、

このような、市民と行政が一体になった「ほたるのふるさとづくり」などが認められ、昨年10月には、環境庁の「アメニティー（快適な環境）あふれるまちづくり」で表彰されました。ホタルの飼育を通じて、やさしい自然環境づくりに取り組んでいるグループは、市内で十二団体のほりです。今回はその中で、土年前から活動している戸畑区鞘ヶ谷地区の「取組み」を紹介します。お話しは、戸畑ほたるの里づくりの会」の信末仁さんと山下敏則さんに伺いました。

昭和57年、ホタルを天籟寺川に呼び戻そう」という声が地域の人たちの中からあがり、鞘ヶ谷公民館を中心にした「戸畑ほたるの里づくりの会」のホタル飼育活動が始まった。

**みんなの力で始めたホタルの里づくり**  
「自治会や老人会、婦人会や学校など、ほんとにたくさんの人たちが力を合わせて頑張りました」と山下さん。何もかもが初めてのことで、飼育方法などを他の地域の人に聞いたり、幼虫を譲り受けたりしたそうです。ホタルがすむには、きれいな環境

が結構大変なんです」とホタルの食欲に苦笑いする信末さん。  
**淡い光を見つけたとき、苦労が喜びに変わる**  
会では、今年3月、千匹のホタル幼虫を放流した。「放流した数の一割ぐらいが飛べばいい方なんです」と山下さん。ホタルは、環境の変化に敏感なので天籟寺川のような市街地河川での繁殖はとても難しい。「でもね、自分たちの手で育てたホタルが、ゆらゆらと光を放ちながら夜空に舞っているのを目にしたときの喜びはひとしおですよ。ああ、生きていてくれたんだなってね」と信末さん。今年5月10日の夜、一番ホタルの小さな光が夜空を彩ったそうです。

●ホタルの里づくりは、建設局河川課と協力して行われている。

**自然の大切さと地域の結びつきを学びたい**  
会には、鞘ヶ谷小学校の十二人のホタルクラブの子どもたちも参加している。会の活動は、ホタルの数を増やすことだけが目的ではない。「ホタルの飼育を通じて、子どもたちに命の尊さや自然の大切さを感じてほしい。もちろん、私たち大人もですけれどね」と山下さん。ホタル祭りの開催も、ホタルが飛んだことを祝う意味もあるが、より多くの人たちに、このことを知ってほしいからだとも語る。祭りの会場の「鞘ヶ谷三豆公園」を、「戸畑ホタル公園」に名前を変えようという話もある。さまざまなたちの思いを乗せて、今年も、光の舞いの季節がやってきた。

## ここがオススメ！ホタル見所マップ

地図中の ●印が、よく見られるところです

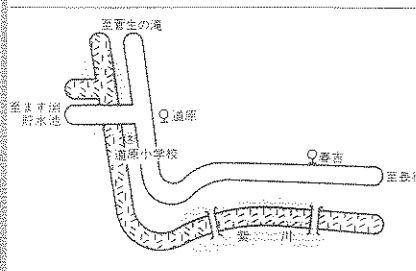
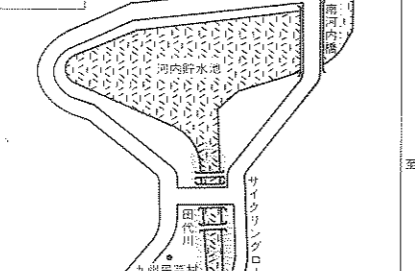
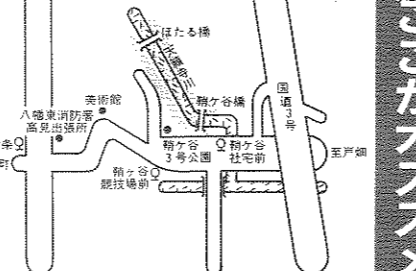
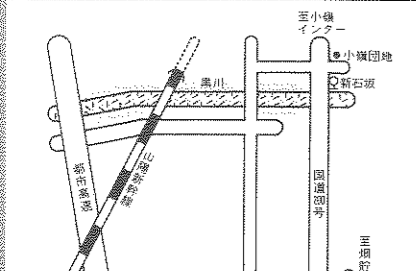
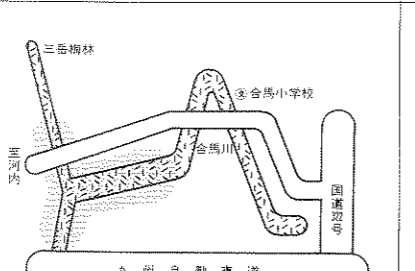
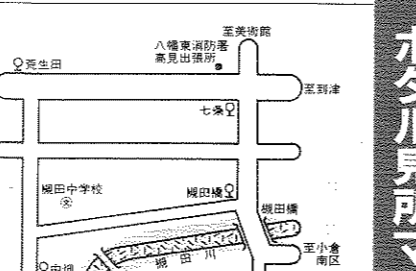
<p><b>紫川上流</b> (小倉南区大字春吉～大字道原)</p> 	<p><b>田代川</b>(八幡東区河内三丁目)</p> 	<p><b>天籟寺川</b>(戸畑区西鞘ヶ谷町)</p> 
<p><b>黒川中流</b>(八幡西区石坂～上香月)</p> 	<p><b>合馬川</b>(小倉南区大字合馬)</p> 	<p><b>梶田川</b>(八幡東区中畑一丁目～宮の町二丁目)</p> 

## ホタル見物マナー

### ホタル何でも質問コーナー

Q: ホタルはなぜ光るの？  
A: ホタルが光るのは、ホタルが持っている「ルシフェリン」という物質と「ルシフェラーゼ」という酵素が、化学反応を起こすからです。この反応は「冷熱反応」のため、熱くありません。ただ、「何のために」光るのかは、残念ながら、いまのところ分かっていません。

Q: どんな種類のホタルがいるの？  
A: 日本ではゲンジボタルとヘイケボタルが有名ですが、幼虫期に水中で過ごすものは世界的に珍しく、日本ではこの二種類だけです。ちなみに、ゲンジボタルは川にすみ、ヘイケボタルは田んぼにすんでいます。

Q: 見ごろはいつ？  
A: 5月終わり～6月中旬ごろまで見ることが出来ます。多く見られる時間帯は午後8時～9時ごろで、特に雨が降りそそいで蒸し暑い曇りの日が最適です。

Q: ホタル見物のマナー  
マナーを守って楽しく見ましょう。  
●ほかの観賞者の邪魔にならないよう、懐中電灯は消す。  
●河川のそばの田畑を荒らしたり、違法駐車などをしない。  
●こみは、持ち帰る。  
●ホタルを捕ったり、家を持って帰ったりしない。

### ホタルが灯す祭りの灯

問い合わせは、建設局河川課 522-811へ。

●いずれも入場無料。  
▼天籟寺川 6月4日・5日の午後6時～8時、鞘ヶ谷三豆公園(戸畑区西鞘ヶ谷町)で、舞踏や腹話術、小学生の鼓笛隊演奏、カラオケ大会(5日だけ)など。  
▼梶田川 6月4日午後7時から、宮の町公園(八幡東区宮の町)で、バナナの叩き割りや小学生のパレードなど。  
▼大川 6月5日午後2時から、サンクエーアイ前(門司区上二十町)で、ホタル観賞会や映画観賞会など。  
▼小倉野川 6月11日午後3時30分～9時、小倉野川横広場(小倉北区熊谷三丁目)で、パレードやホタル資料展示(映画やビデオ上映、フリーマーケットなど)。

「お便りコーナー」 私たち若者も助け合いの心を忘れずに、お年寄りが住みやすい、優しい街、北九州をつくっていきなあとお思います。(香さん・21歳) 優しい香さん、それがあなたの、いいとこ。こ。

答え

二重マスの文字を並べある言葉を作ってください。  
 ヒント：4〜5ページを見ね。

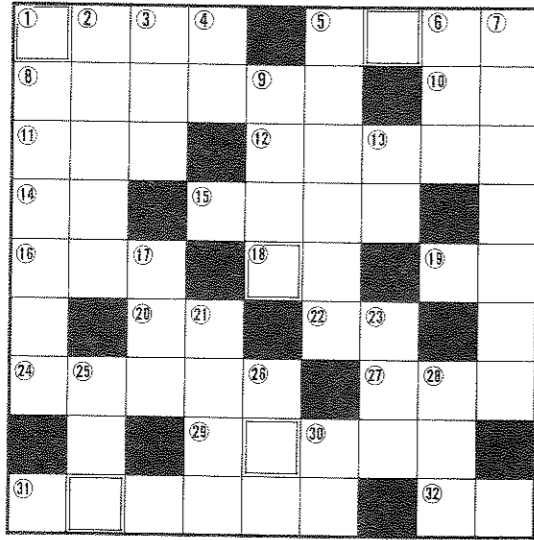

- ①第二次世界大戦中ナチス・ドイツのユダヤ人強制収容所があった都市。  
 ○○○○平塚
- ②今年、Jリーグに参戦したチームの一つ。  
 ○○○○平塚
- ③セキセイインコ、カナリア、ジュウシマツ。  
 ④靴をはく時に使うものは、靴。○
- ⑤7月17日、本城陸上競技場で開催される「Jリーグ・プレシーズンマッチ」横浜マリノスと鹿島○○○○が対戦する。
- ⑥源氏物語の作者は、紫○○。
- ⑦懐かしのスポ根漫画の題名。矢吹丈と力石徹がボクシングで対戦。  
 ⑧なんと、アルコール分が五五%を超える中国の茅台酒。○○○○チューと読む。
- ⑨掛け算の九九で答えが十六になるのは、ハチニとニハチと何。
- ⑩恋人よを歌った歌手は、○○真戸。
- ⑪玄関にあり、靴などが入っている。  
 ⑫政治家のコレは、公開が義務である。  
 ⑬サッカーはイレブン。野球は?  
 ⑭公務員のことをこう言う。  
 ⑮カッパ巻はキヌウリ。鉄火巻は。  
 ⑯あやぶみおそれること。

- ①ウサギとカメ、競走で勝ったのは、ウサギ。これは、話が○○○○だ。
- ②大連市(中国)の、この並木はすばらしい。  
 ③懐かしのテレビ番組の主人公。スペシウム光線、カラータイマーといえは。  
 ④ヨーロッパ中世の名誉ある武人の称号。  
 ⑤○○○屋の彼は、浪費をしない。  
 ⑥煮物料理をするときは、コレをして煮汁の回りをよくし、煮くずれを防ぐ。  
 ⑦「あなた」を英語でいうと。  
 ⑧京都の下鴨神社の名称。○○○○団子。  
 ⑨美しく、麗しいこと。  
 ⑩「一」を中国語でいうと。  
 ⑪当たり、はずれがある。  
 ⑫櫛を作る材料となる樹木。  
 ⑬お寺で仏像などを安置するひつぎ。  
 ⑭「ぶんぶく茶釜」のタヌキがした芸。  
 ⑮「ミスター○○○タイム」は、サーカスというグループが歌った。
- ⑯8世紀から11世紀に、北欧で暴れた海賊。  
 ⑰アメリカ映画の主人公。ニューヨークで暴れた巨大な猿。  
 ⑱○○ソク、○○人形、○○細工。

前回の答えと当選者

ド	ウ	カ	ワ	ヤ	ネ
ラ	セ	シ	タ	ン	イ
ン	ン	ン	ン	ン	ン
ン	ン	ン	ン	ン	ン
ン	ン	ン	ン	ン	ン

前回の答えは  
**コクラジヨウ**

抽選で図書券をプレゼント

正解者の中から、抽選で十人に千円の図書券を進呈します。

●応募方法 締め切りは、6月15日。はがきに、クイズの答え、住所、氏名、年齢、電話番号、市政だよりへの意見・感想を書いてください。

トップクロス

タテのカギ

ヨコのカギ



7月1日号のテーマ  
**スーパーマン**  
 になって  
 ○○○シタイ



海峽を望む  
 のどかな遊園地

甲山 昌子 さん  
 (門司区・70歳)

昭和33年ごろ、めかり公園にあった遊園地。現在のノーフォーク広場の辺りにあったと思います。ほかにも、水族館、サルや熊の小屋などがあって、子どもを連れてよく遊びに行きました。

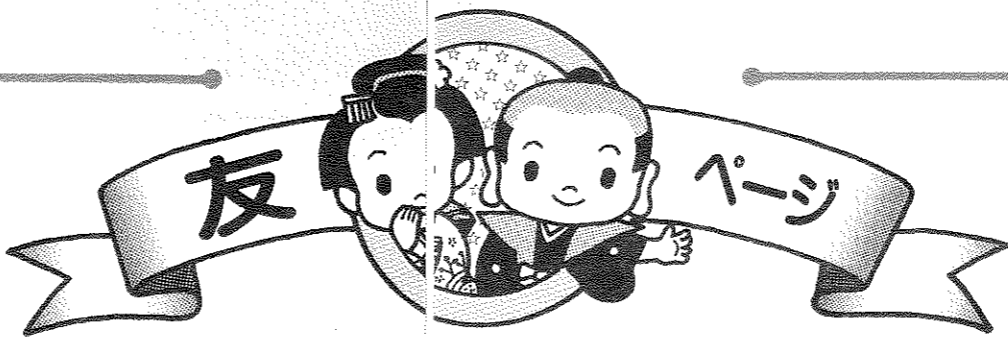

7月1日号のテーマ  
**スーパーマン**  
 になって  
 ○○○シタイ

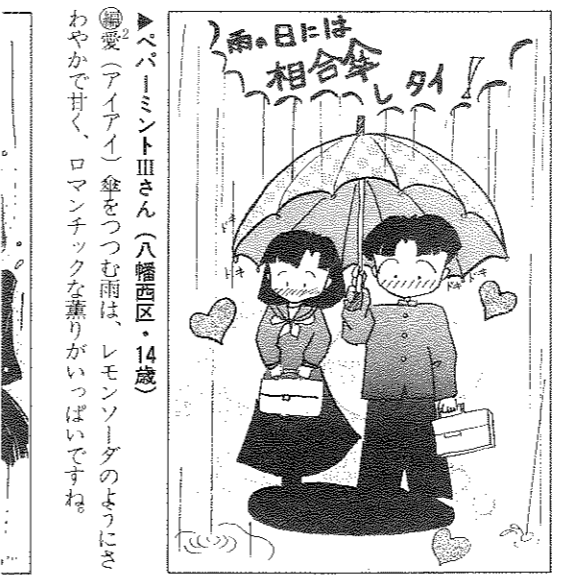

●応募方法 締め切りは、6月15日。はがきに、白黒で描いてください。鉛筆は使わないでね。住所、氏名、年齢、電話番号をお忘れなく。  
 ●賞品 1000円の図書券を進呈します。

思い出写真館

●応募方法 古い街並みを背景にしたスナップ写真、懐かしいファッションや遊び、そのほか、祭りやイベントに参加した「コマ」なども結構です。応募写真は、返却します。写真と簡単な説明文、住所、氏名、年齢、電話番号を書いて送ってください。  
 ●賞品 二千円の図書券を進呈します。

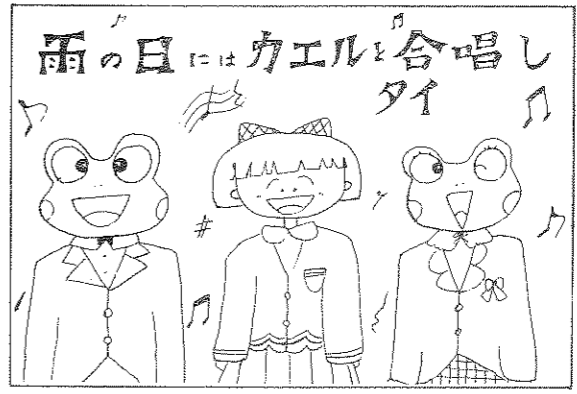

▲吉永貴恵さん (小倉南区・14歳)  
 ●雨の日ならではのステキな合唱隊。響ホールで、そのカワイイ歌声を聞いてみたいな。

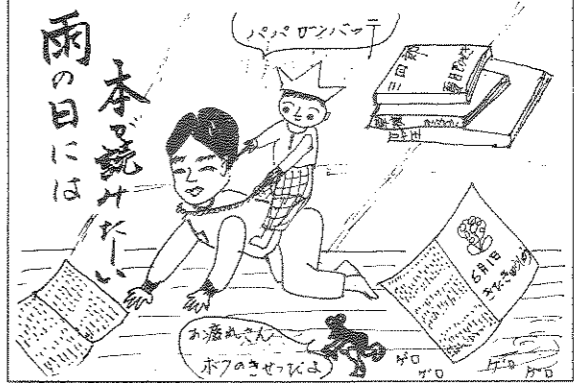

▲川原えり子さん (八幡西区・37+15歳)  
 ●パパさんの杉良太郎のような流し目がステキですね。次の雨の日には、猫のように寝転がって読書できるといいですね。

好きなこと  
 言ってみま  
**川柳**

●今回のテーマ  
**お酒**

セクハラが 大手振ってる 酒の席  
 福助さん (八幡東区・70歳)

冷蔵庫 何もなくても ビールあり  
 ビール大好き主婦さん(小倉南区・35歳)  
 いつの日か 禁酒の文字が うまくなり  
 貝本夏子さん(小倉北区・60歳)

酒代の 支払い誰かで 違おう味  
 会計誰かさん(八幡西区・55歳)

休肝日 妻熱き茶を そつと注ぎ  
 横川喜之助さん(門司区・77歳)

7月1日号のテーマ  
**納涼**

●応募方法 締め切りは、6月15日。テーマにそって、風刺や滑稽などを詠み込んでください。はがきに、作品(1枚に何点でも可)と住所、氏名、年齢、電話番号を書いて送ってください。  
 ●賞品 1000円の図書券を進呈します。

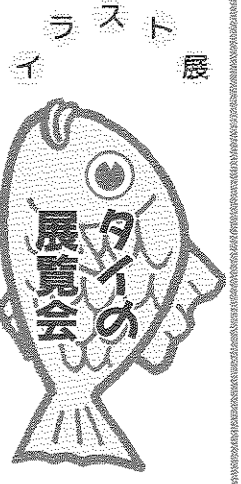

今回のテーマ  
**雨の日には○○○シタイ**

「お便りコーナー」 公園の花木の上や下に空き缶が捨てられていました。一人ひとりが心掛けて、きれいな街にしたいですね。(綾子さん・53歳) ●小さなマナーの積み重ねが、美しい街づくりの第一歩ですね。

児童文化科学館の催し

いずれも、児童文化科学館(八幡東区桃園三丁目)...

プラネタリウムの放映

午前11時、午後1時30分、3時30分からの三回...

永大丸貝塚発掘調査速報展

7月10日までの午前9時30分〜午後5時30分...

火野葦平資料寄贈品展

8月28日まで(月曜日は休み)の午前10時〜午後4時...

さつき展

6月3日〜5日の午前9時〜午後4時30分...

グリーンパーク6月の催し

いずれも、グリーンパーク(若松区)...

午後4時30分、総合農事センター

(小倉南区横代東町一丁目)で、入場無料。

世界の夕べ

6月18日午後6時30分〜8時30分...

国際交流パーティー

6月5日午前10時〜午後3時、いとつづ遊園(小倉北区)...

交通科学館の催し

いずれも、交通科学館(モノレール企救丘停留場そば)...

考古学講演会

6月18日午後1時30分〜3時30分...

北九州少年少女合唱祭

6月19日午後1時〜4時、戸畑市民会館...

片野遺跡の現地説明会

6月4日午後2時〜4時、片野遺跡(小倉北区片野三丁目)...

歯の衛生週間の集い

6月5日午前10時〜午後3時、いとつづ遊園(小倉北区)...

交通科学館の催し

いずれも、交通科学館(モノレール企救丘停留場そば)...

考古学講演会

6月18日午後1時30分〜3時30分...

北九州少年少女合唱祭

6月19日午後1時〜4時、戸畑市民会館...

海峽クルージング

関門海峡を大型フェリーで遊覧、船上では楽しい催しも行います。

七千株の花菖蒲と楽しい催しが満開

旭硝子グラウンドの催し、フルーリーマーケット、ふれあい動物ランド...

とばた菖蒲まつり

北九州市出発便、7月31日午前11時〜午後2時30分...

市営バスのツアー

- ★北九州のホテル見物と精進風料理
★初夏の黒部溪谷と北陸の旅
★海の幸と小浜温泉湯治旅行
★のんびり湯本温泉湯治旅行
★竹崎のカニと天草パルラインの旅
★臼杵の石仏と湯布院・豊後路花めぐりの旅
★柳川の下川下りと白秋生家

子ども文化会館の催し
いずれも、午後2時〜3時30分、こども文化会館(小倉北区下津四丁目)...

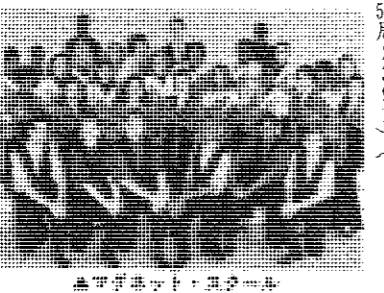

モノレール納涼ビール列車
7月1日〜8月5日の毎週金曜日午後6時5分と7時25分...

市役所二階展示ホールの催し
いずれも、午前8時30分〜午後5時、入場無料。

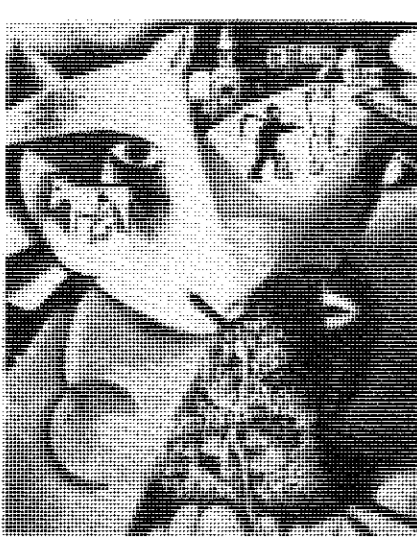

美術館の催し
7月9日〜10日(二泊一日、日帰りも可)...

▲シャガール作「私と村」

海峽のさわやかな潮風に吹かれて...

関門海峡を大型フェリーで遊覧、船上では楽しい催しも行います。

七千株の花菖蒲と楽しい催しが満開

旭硝子グラウンドの催し、フルーリーマーケット、ふれあい動物ランド...

美術館の催し

804 戸畑区西鶴ヶ谷 町21-1 882局7777

グループ展
6月5日まで、入場無料。油彩約八十点を展示。

休館日(月曜)
開館時間(午前9時30分〜午後5時30分)

フィラデルフィア美術館名作展

6月9日〜7月10日。観覧料は、大人千円(前売り八百円)...

市営バス敬老・福祉優待乗車証の更新を

75歳以上の人や心身障害児・者、身体障害児者は障害程度四級以上、戦傷病者を対象に市営乗り合いバスの運賃が無料になる「優待乗車証」を発行します。

現在お持ちの乗車証の有効期限は6月30日です。乗車証の更新受け付けは、6月1日から。

【受付場所】 常時受け付け 交通局二島営業所、若松井筒屋内と折尾駅前交通局案内所

【児童手当と災害遺児手当の現況届を】 児童手当と災害遺児手当を受給している人は、現況届を、6月30日までに、各福祉事務所保健福祉課へ提出してください。

児童手当と災害遺児手当の現況届を

児童手当と災害遺児手当を受給している人は、現況届を、6月30日までに、各福祉事務所保健福祉課へ提出してください。



スポーツ

総合体育館の個人利用日

6月1日・8日・10日・15日の午前9時～午後9時（一部利用できない時間あり）。料金は、大人三百円、高校生以下百五十円。

女性自転車教室

6月28日午後1時～3時、サイクリングターミナル（若松区大字竹並）で、定員二十人（抽選）参加無料。雨のときは中止。

安全マナーなど。申し込みは、6月16日までに、サイクリングターミナル ☎74局2527へ。

女性バレーボール教室

対象は、59歳以下の女性（学生は除く）。参加費二百五十円。住友金属バレーボールチーム 主将・高尾和行さんが指導します。

親子ソフトバレーボール教室

6月19日午前10時～午後0時。申し込みは、総合体育館 ☎62局4001へ。

6年度市県民税納税通知書が平成6年度市県民税特別徴収税額通知書。③養育者名義の預金通帳。④年金加入証明書（国民年金加入者は年金手帳）。

心身障害者扶養共済掛金の減額申請を

対象は、①生活保護世帯 ②市県民税非課税世帯 ③市県民税均等割のみ課税世帯。減額率は、①八割 ②五割 ③二割。

中途失明者に生活訓練をします

身体障害者を持つ中途失明者（視を含む）を対象に、自立生活への助言や指導と自宅周辺の歩行訓練などを行います。

身体障害者に自動車運転免許取得費の一部を助成

市内に一年以上住み、身体障害（四級以上）を持つ人を対象に、自動車運転免許の取得費の一部を助成します。

一部を助成します。申し込みは、6月30日までに、身体障害者住居費の写しを持って、各福祉事務所保健福祉課へ。

短期入所シヨートステイの利用を

短期入所制度は、おおむね65歳以上の寝たきりや痴呆性の人を自宅で介護している人が、所用で一時的に介護できないときに、年長者を特別養護老人ホームでお世話する制度です。

永犬丸・則松土地地区画整理事業施行区域の図面を縦覧

縦覧は、6月6日～20日の午前8時30分～午後5時。都市計画局区画整理課（市役所十二階、☎24局2469）で。

都市計画北九州臨港地区の変更案を縦覧

縦覧は、6月7日～20日（土曜・日曜日は除く）の午前8時30分～午後5時。

縦覧は、6月7日～20日の午前8時30分～午後5時。都市計画局都市計画課（市役所十三階、☎24局2451）で。

都市計画公園の変更案と都市計画運動場の決定案を縦覧

縦覧は、いずれも6月7日～20日（土曜・日曜日は除く）の午前8時30分～午後5時。

都市計画公園の変更案

徳力11号・12号・19号・20号22号公園（小倉南区）の追加。▼下曾根2号・3号・4号公園（小倉南区）の追加。

都市計画運動場の決定案

二萩野運動場（小倉北区）の決定。縦覧は、6月7日～20日（土曜・日曜日は除く）の午前8時30分～午後5時。

30分、レディースやはた（八幡東区尾倉二丁目）で。対象は、小学生とその親。先着十六組（二人一組）。参加費一組千五百円。

北九州パレスのスポーツ教室

いずれも7月～9月、北九州パレスで。定員各二十人～五十人（①～④は先着、⑤は抽選）。

健康体操教室

いずれも、午後1時30分～3時30分。定員各五十人（抽選）。参加費五千円。

放火の防止対策を

最近、放火が多く発生しています。「台所や、たばこの火の始末がえしてあれば、火事にはならない」と思っている人。それは、大間違いです。

ご注意ください！ 放火魔はこんな所を狙っている
●建物の周りにある段ボールなどの燃えやすいもの
●街灯などが消えた暗い所
●鍵のかかかっていない空き家や物置など
●前の日から出された燃えやすいゴミ



相談

景気対策無料相談

6月7日午前10時～午後4時。福岡県八幡総合庁舎（八幡西区則松三丁目）で。対象は、中小企業の事業主など。

住宅無料相談

毎月月曜（金曜日の午前10時～午後4時、建築局指導課、住宅相談コーナー）（市役所十階）で。また、次の特別相談も行っていきます。

女性のための法律無料相談

いずれも、時間は午後6時～8時。定員各四人（抽選）。金銭、土地、親族関係などの相談に弁護士が応じます。

母子家庭の母親と寡婦の無料相談

いずれも、母子福祉センター（小倉北区砂津二丁目）で。申し込みは、各相談日の五日前までに、母子福祉センター ☎52局2177へ。

6月9日レディスやはた八幡東区尾倉二丁目、☎62局1125へ。6月16日レディスもじ（門司区下馬倉、☎21局4649）。

健康体力相談

6月14日・28日の午後6時～8時30分、折尾スポーツセンター（八幡西区大浦三丁目）で。対象は、高校生以上の人。料金は千五百円。

調停無料相談

6月16日午前10時～午後3時。若松区役所で。金銭貸借、離婚、相続などの相談に調停委員が応じます。



住宅情報

6月6日～9月21日の毎週水曜日。スポーツ少年団の登録を。スポーツ少年団（小学生以上の団員十人以上と成人の指導者一人）の登録を受け付けます。

登録料（二年分）は、団員一人四百円、指導者一人八百円。登録は、6月17日まで。詳しくは、北九州市体育協会 ☎582局2395へ。

市営住宅（空き家）

いずれも入居は、8月以降。申し込みは、6月1日～22日に、各区役所区民生活課へ。問い合わせは、建築局住宅管理第一課 ☎582局2556へ。

一般住宅：住宅使用料は、八千三百円～四万五千五百円。募集は、▼門司区一棟一十八戸、二種二十八戸、小倉北区一棟三十戸、二種十戸、小倉南区一棟一十五戸、二種十一戸、▼若松区一棟二十七戸、二種十二戸、▼八幡東区一棟十五戸、二種三戸、▼八幡西区一棟四十二戸、二種三十三戸、戸畑区一棟一十六戸、二種六戸、▼單身者向け住宅：住宅使用料は、七千六百円～一万二千四百円。募集は、▼門司区一棟二戸、▼八幡西区一棟一戸。

申し込みは、6月5日～12日の午前10時～午後5時（12日は午後3時まで）に、各現地受付事務所へ。問い合わせは、北九州市住宅供給公社 ☎582局3083へ。

千代ニュータウン（八幡西区千代二丁目・三丁目）：建築住宅募集は、十二戸。価格は、約三千二百六万円（土地約三百六十五平方メートル、建物約百七平方メートル）～三千八百四十八万円（土地約三百二十四平方メートル、建物約百七十九平方メートル）。

畠田団地（若松区鴨生田三丁目畠田二丁目）：建築条件付き宅地募集は、十一区画。価格は、千五百七十一万円（土地約二百五十八平方メートル）～千四百九十九万円（同約二百四十四平方メートル）。

九区画。価格は、千八百六十二万円（土地約百七十九平方メートル）～二千四百十四万円（同約四百十三平方メートル）。

申し込みは、6月5日～12日の午前10時～午後5時（12日は午後3時まで）に、各現地受付事務所へ。問い合わせは、北九州市住宅供給公社 ☎582局3083へ。

# 出前講演 いたします

— 高齢化社会対策のPR —

全国平均を上回る速さで高齢化が進む北九州市では、「高齢化社会対策総合計画第一次実施計画」をつくり、「高齢化社会のモデル都市づくり」が本格的にスタートしました。

そこで、6月15日～8月31日に、市内全域で小学校区ごとに、保健福祉センター等の市職員が出向き、皆さんと一緒に進める「地域福祉のネットワークづくり」をはじめ、さまざまな高齢化社会への取り組みについて講演し、ご意見を伺います。

上記の講演とは別に、20人以上の団体を対象にした、出前講演の申し込みも受け付けます。

◆申し込み 7月31日までに、民生局企画調整課 ☎582局2495へ。



## 講座

### ポリテクカレッジ北九州の講座

いずれも、ポリテクカレッジ北九州（小倉南区志井）で、申し込みは、6月2日から、ポリテクカレッジ北九州 ☎93局8352へ。

▼BASICでのインターネットフェースの基礎 6月7日・9日の午後6時～9時と6月11日・12日の午前9時～午後4時。先着十人。受講料千五百円。

▼MACフォトショップ・画像処理 6月11日・12日・19日の午前10時～午後5時。先着二十人。受講料千五百円。

いずれも、午前9時30分～正

午、育児相談センター（八幡東区昭和二丁目）で、先着各日四十人。受講無料。

▼6月9日 3歳～6歳児の子育て 29日 乳幼児の事故と救急法。

申し込みは、6月2日から、育児相談センター ☎652局4188へ。

水上安全講習会  
6月16日～19日の午前9時～午後5時、桃園室内プール（八幡東区桃園三丁目）で、対象は、18歳以上で百人以上泳げる人。定員六十人（抽選）。受講料八百円。救助方法や応急処置など。申し込みは、6月10日まで。詳しくは、日本赤十字社 ☎92～53局1171へ。

母子家庭の母親と寡婦の受験準備講座  
いずれも、午後6時30分～8時30分。対象は、母子家庭の母親と寡婦。先着各十人。受講無料。

▼簿記三級 7月2日～11月15日の毎週火曜・土曜日、熊西公民館（八幡西区山寺町）で。

▼秘書実務三級 7月6日～11月16日の毎週水曜日、黒崎公民館（八幡西区藤田四丁目）で。

申し込みは、6月3日から、母子福祉センター ☎521局2177へ。

母子家庭の母親と寡婦のワipro三級検定準備講座  
いずれも、午後6時15分～8時15分、母子福祉センターで。対象は、母子家庭の母親と寡婦。定員各コース十人（抽選）。受講無料。

▼Aコース 7月4日～11月30日の毎週月曜・水曜日。▼Bコース 7月5日～12月1日の毎週火曜・木曜日。

申し込みは、はがきに、住所、氏名、年齢、電話番号、希望コースを書いて、6月15日までに、母子福祉センター（☎802小倉北区砂津二丁目11-41、☎521局2177）へ。

婦人教育指導者セミナー  
7月7日～9月8日の毎週木曜日午前10時～午後3時、福祉文化センター（戸畑区千防一丁目）で。対象は、PTAや学習グループなどで活動している女性。定員五十人（抽選）。受講無料。「高齢化社会を考える」「人の目を引く広報紙づくり」などの講義と実習。

申し込みは、6月17日までに、各中央公民館へ来館してどうぞ。問い合わせは、教育委員会生涯学習課 ☎582局2386へ。

園芸入門教室  
6月12日・26日、7月10日の午前10時～正午、都市緑化センター（若松区、グリーンパーク内）で。先着五十人。グリーンパークの入園料が必要。

花や野菜の育て方など。申し込みは、6月3日から、都市緑化センター ☎741局5587へ。

調理師受験準備講座  
いずれも、マイテック・センター北九州（八幡東区太成二丁目）で。定員は各コース先着五十人。受講料一万円。

▼夜コース 6月21日～7月15日の毎週火曜・金曜日午後6時15分～9時15分。▼昼コース 7月7日・8日・14日・15日の午前9時30分～午後4時30分。申し込みは、6月6日から、

ファミリーキャンプ入門講座  
7月2日午後6時～9時、小倉北中央公民館と7月9日～10日（泊一日）、足立青少年の家（小倉北区寿山町）で。対象は、親子。定員三十組（抽選）。保険料一人三百円、燃料費等実費。キャンプ用具の使用法の講義。

おすすぬ遊・学セミナー  
7月9日～10日（泊二日）、玄海青年の家（若松区大字竹並）で。対象は、18歳以上の人。先着五十人。受講料千五百円。キャンプ生活の基礎知識と実践、野外ゲームの実習など。申し込みは、6月4日から、玄海青年の家 ☎741局2801へ。

がんばる農村女性講座  
7月12日～平成8年3月のおおむね二か月に一回、午後1時15分～3時45分、富士見ホール（小倉南区富士見一丁目）ほかで。対象は、農家の女性。受講無料。

▼いきいきコース 定員百人（抽選）。生活設計の必要性や身近な法律の講義など。

▼作ろう特産品コース 定員五十人（抽選）。基礎技術や販売戦略の講義など。

申し込みは、6月24日までに、経済局農林課 ☎582局2078へ。



## 講演会

### 中小企業保健衛生セミナー「食中毒の予防とエイズの正しい知識」

6月3日午後2時～4時30分、商工貿易会館（小倉北区古船場町）で。入場無料。

講師は、伊藤真由美・小倉北保健所医師ほか。

問い合わせは、保健局保健予防課 ☎582局2430へ。

### 防災講演会

6月7日午後2時～3時30分、北九州国際会議場（小倉駅北側）で。入場無料。

講師は、NHK解説王幹・吉村秀實さん。

問い合わせは、消防局指導課

### 文化講演会

#### 「俳句をつくるよろこび」

7月17日午後1時30分～4時、北九州国際会議場（小倉駅北側）で。定員二百人（抽選）。入場無料。

俳句同人誌「天為」主宰・有馬朗人さんの講演や討論会など。申し込みは、往復はがきに、住所、氏名、年齢、電話番号を書いて、7月5日までに、教育委員会文化振興課（俳句係） ☎803小倉北区内1-1、☎582局2391へ。



## ひとくちメモ

### 「わっしょい百万夏まつり」グッズを販売

問い合わせは、わっしょい百

# 市立学校の 教員を募集

【小・中学校教諭、養護教諭】

試験は、筆記試験、実技、面接、作文。なお、選考の際は、クラブ活動やボランティア活動などの経験も考慮します。

★資格 昭和34年4月2日以降に生まれた人で、小・中学校教諭、養護教諭の普通免許を持つか、来年3月取得見込みの人。

また現在、ほかの公立学校の正規教員の人は、昭和29年4月2日以降に生まれた人も受験できます。

★募集人数 小学校15人程度、中学校25人程度、養護4人程度。

★第1次試験 7月24日～26日、戸畑商業高校（戸畑区浅生一丁目）などで。

◆申し込み 6月15日～30日に、教育委員会教職員課（☎803小倉北区内1-1、市役所14階、☎582局2372）へ。

なお、募集要項は、6月1日から、各区役所区民生活課にも置いています。

マイテック・センター北九州 ☎651局3775へ。

### ワipro教室

6月22日～7月1日の毎週水曜・木曜・金曜日、東部障害者福祉文化センター（小倉北区大門一丁目）で。対象は、身障手帳が療育手帳を持つ人。定員各部十人（抽選）。受講無料。

▼昼の部 午後2時～4時。▼夜の部 午後6時30分～8時30分。

申し込みは、6月13日までに、東部障害者福祉文化センター ☎6900、FAX ☎6901へ。

キャンプ生活の実践など。申し込みは、往復はがきに、全員の住所、氏名、年齢、性別、電話番号、講座名を書いて、6月10日までに、小倉北中央公民館（☎803小倉北区大門一丁目6-43、☎571局2712）へ。

持っ人。材料費実費。申し込みは、6月25日までに、西部障害者福祉文化センター ☎651局1300、FAX ☎6511600へ。

▼絵画 7月1日～来年2月の毎月第1金曜日午後1時～3時。定員十人（抽選）。

▼パソコン 7月6日～27日の毎週水曜・木曜・金曜日午後6時30分～8時30分。定員五人（抽選）。

訪問し、現地青少年との交流会や現地小学校でのボランティア活動などを行います。対象は、中学・高校生。定員百人（選考）。参加費は、十七万円。

申し込みは、6月15日まで。詳しくは、教育委員会青少年課 ☎582局2392へ。

期大学と第一経済大学（いずれも太宰府市）で。申し込みは、6月15日までに、各福祉事務所へ。また、試験準備講習会も行います。詳しくは、民生局保育課 ☎582局2412へ。

万夏まつり振興会事務局 ☎511局5472へ。

★まつりTシャツ 大人用と子ども用があり、サイズも各種あります。価格は、千五百円と千九百円。お求めは、6月1日から、各区役所売店などでどうぞ。

★わっしょいテレホンカード 価格は、八百円（五十度数）。お求めは、わっしょい百万夏まつり振興会事務局（小倉北区古船場町、商工貿易会館内）でどうぞ。

オストメイト（人工肛門等造設者）社会適応訓練講習会  
6月11日午後1時～3時30分、東部障害者福祉文化センター（小倉北区大門一丁目）で。受講無料。

装具の管理方法の講義と装具の展示説明など。

問い合わせは、身体障害者福祉文化センター ☎582局6821へ。

▼標語はがき（一枚一点。一人何枚でも応募可）に、作品と住所、氏名、学校名、学年・組を書いてください。

建築物等実態調査にご協力を  
この調査は、新築・増築などの工事現況を調べ、建築行政の資料とするものです。市職員が、6月上旬に調査に伺います。

問い合わせは、建築局審査課 ☎582局2535へ。

ごみ袋を配ります  
7月～9月分のごみ収集用ポリ袋を、6月7日～21日に、衛生連合会等を通じて配ります。

問い合わせは、各環境事務所へ。

下水道のボスターと標語を募集  
下水道への関心や環境衛生の向上を訴えるボスター・標語を募集します。いずれも対象は、小学四年生～中学生。入選者には、賞状と副賞を差し送ります。

応募は、6月30日までに、下水道局業務課（☎803小倉北区内1-1、市役所十五階、☎582局2479）へ。

▼ボスター 画用紙（三十八センチ×五十四センチ程度）に、クレヨンか水彩絵の具で描いてください。作品には、「9月10日全国下水道促進デー」の文字を入れ、裏面には、住所、氏名、学校名、学年・組を書いてください。

小倉南体育館（小倉南区日の出町二丁目）の利用を休止  
9月30日まで、改修工事のため利用できません。

保母資格試験  
8月3日～5日、第一保育短

ごみの受け入れを一時休止  
▼日明工場 6月1日。▼皇后崎工場 6月26日まで。

ホットな情報を満載してお送りする「市政テレビ」。その中から今回は、「サタデー北九州」（RKB ☎）毎週土曜日午前11時30分～11時45分）をご紹介します。

帰ってきた野鳥たち 6月4日放送

かつて「死の海」といわれた洞海湾も近年浄化が進み、さまざまな魚介類が戻ってきました。

それにともない、カモやサギ、カモメなどたくさんの野鳥が、年間を通じてやって来るようになりました。

番組では、野鳥の戻ってきた洞海湾でバードウォッチングを楽しみながら、きれいになった洞海湾の今の姿を紹介します。

▲水辺で羽を休めるコサギ



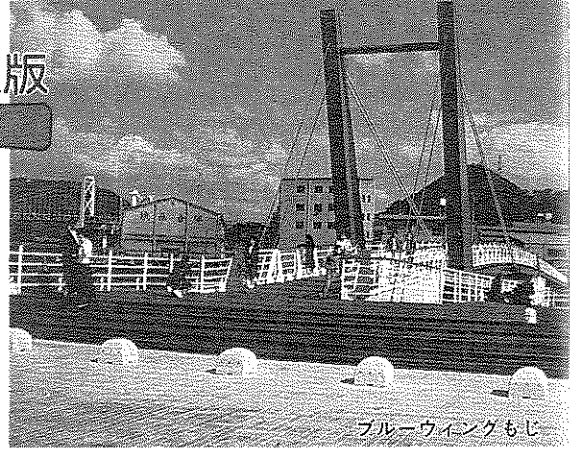

ブルーウィングもじ

編集 門司区役所区民生活課 ☎ 331 局 1881 (代表)

6 日 月 火 水 木 金 土  
5 6 7 8 9 10 11  
12 13 14 15 16 17 18  
19 20 21 22 23 24 25  
26 27 28 29 30

7 日 月 火 水 木 金 土  
3 4 5 6 7 8 9  
10 11 12 13 14 15 16  
17 18 19 20 21 22 23  
24 25 26 27 28 29 30

## 早朝公民館の催し

いずれも早朝公民館で。  
申し込みは、6月3日から、  
早朝公民館 ☎ 331 局 2025 へ。

**日曜水彩画教室** 6月19日～10月16日の毎月第3日曜日午前10時～正午。先着20人。資料代等実費。関門の風景画などを描きます。

**琵琶と三味線の演奏会** 6月24日午後7時～9時。先着50人。飲み物代等300円。筑前琵琶と津軽三味線の共演です。

□市政だよりに掲載したあなたの写真を差し上げます。申し込みは、広報室広報課 ☎ 321 局 2236 へ □本紙は再生紙を使用しています □印刷 株式会社

## 高齢者の求人、求職無料相談

対象は、▼求人Ⅱ高齢者の雇い入れを希望する人 ▼求職Ⅱおむね65歳以上の人。  
なお、当日は保健や福祉の相談にも応じます。

【日程】 いずれも午前10時～午後3時  
▼6月7日Ⅱ大里中部公民館 ▼20日Ⅱ門司区役所  
問い合わせは、北九州市高齢者能力開発情報センター ☎ 88局 0901 へ。

## 健康料理教室

夏バテ・貧血予防に鉄分たっぷりの料理を紹介します。受講無料。

【日程】 6月10日午前10時～正午、正蓮寺(清見二丁目)で  
献立は、「豆腐のヘルシーロール」「砂肝のしょうが煮」など4品  
問い合わせは、門司保健所 ☎ 321 局 4586 へ。

## 幼児教育講座

乳幼児の虫歯予防、口の衛生などについてお話しします。受講無料。

【日程】 6月29日午後1時～2時30分、門司文化センターで。  
問い合わせは、門司中央公民館 ☎ 321 局 0888 へ。

## 16ミリ映写技術講習会

対象は、婦人会、子ども会などの団体に活動する人(中学生以下は除く)。先着四十人。受講無料。

【日程】 6月26日午前10時～

## 目の不自由な人にお勧めください

点字・声の市政だより

午後5時、門司文化センターで申し込みは、6月3日から門司中央公民館 ☎ 321 局 0888 へ。  
視覚障害者(一級か二級)を対象に、「点字市政だより」か「声の市政だより」(カセットテープ)を、月二回、無料配布しています。  
申し込みは、広報室広報課 ☎ 321 局 2236 へ。

## 無料相談

**婦人相談** ▼6月7日午前10時～午後3時Ⅱ門司文化センター  
▼17日午前10時～午後3時Ⅱ門司消費生活センター ▼25日午前10時～正午Ⅱレイスもじ  
**行政相談** 6月9日午後1時～4時、門司区役所  
**交通事故相談** 6月13日午前9時～午後4時、門司区役所  
**法律人権特別相談** 6月24日午後1時～4時、門司区役所  
弁護士ほかが相談に応じます。  
**高齢者職業相談** (55歳以上) 毎週月曜、金曜日の午前9時～午後4時、門司区役所  
**年金相談** 毎週水曜日午前10時～午後4時(船員保険は午前10時30分～午後2時30分)、門司区役所

## 自動車文庫

一人四冊以内。貸し出し無料。各場所約二十分間停車。  
問い合わせは、門司図書館 ☎ 321 局 6515 へ。

① 午後1時30分 ② 2時

## 催し

いずれも、参加無料。  
門司図書館 ☎ 321 局 6515

★一峰成人読書会Ⅱ4日午前10時～正午  
★クレヨン絵本の集いⅡ10日午前10時～正午  
★おたのしみ会Ⅱ11日午前10時30分～11時30分。映画、紙芝居  
★紙芝居Ⅱ25日午後2時30分～3時

## 門司保健所の定例行事 (祝日は休み)

☎ 321 局 4586

内容	曜日	受付時間
母子の健康相談と検査	乳児指導と離乳食指導(4・5か月児)	第1月
	〃 (7・8か月児)	第3月
	1歳6か月児保健指導	第2月
	フツソ塗布(幼児)	第2・4月
成人病などの検診と相談	ツベルクリン反応検査(4歳になるまでに1回)	第1・3火
	BCG接種	ツ反の2日後
	母子健康手帳交付(妊娠届・相談)	第2・4火
	精神発達相談(1歳6か月・3歳児)	第2火
	母親教室	第2・4水
	3歳児ルーム	第4木
	成人病・結核・肺がん検診	月
	デイ・ケアセンター入所相談	第2・4金
	成人病食生活相談	第4水
	健康相談と結核相談	第1・3木
検査	精神保健相談と酒害相談	第2金
	老人精神保健相談と酒害相談	第4金
	エイズ相談	月～金
	水質検査(井戸水だけ、事前に容達の受け取りを)	月
犬・猫の引き取り	細菌検査(祝日とその前日を除く)	月～水
	エイズ検査	火
	梅毒血清反応検査	第1・3木

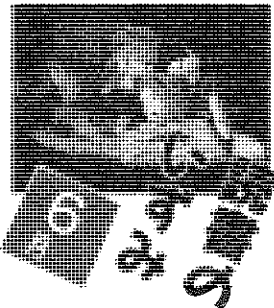

30分 ③ 3時30分  
日④ 永黒一 ⑤ 奥田二 ⑥ 朝日ヶ丘団地 ▼8日⑦ 白野江 促進住宅 ▼9日⑧ 小森江西 公民館 ⑨ 大里高層団地 ⑩ 大里アパート R33 ⑪ 大里西部公民館 ▼15日⑫ 吉志グリーンタウン ⑬ 吉志天疫神社 ▼22日⑭ 午後1時～市立門司病院前

★あすなろ子どもの本の集いⅡ1日午前10時～正午  
★おはなし会Ⅱ4日・18日の午後2時30分～3時  
★子ども集いⅡ11日午前10時～11時45分。映画、紙芝居  
★潮成人読書会Ⅱ15日午後0時40分～2時40分  
★紙芝居Ⅱ25日午後2時30分～3時

★小学生読書会Ⅱ18日午後2時～4時  
★子ども映画会Ⅱ25日午後2時～3時30分

★大里こどもと母のとしよかん ☎ 321 局 4646

★おたのしみ会Ⅱ11日午前10時30分～11時30分。映画、紙芝居

★紙芝居Ⅱ25日午後2時30分～3時

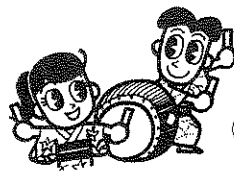

# ハウンドレース大会

となたでもどうぞ。傷害保険料二十円。  
【日程】 6月19日午前9時30分〜午後3時 三萩野体育館(三萩野三丁目)で、競技種目は混合ダブルス。

申し込みは、6月10日までに、小倉北中央公民館(大門一丁目6-43、☎570局27712)へ来館してどうぞ。

# 健康料理教室

夏はて予防、貧血予防のための料理を紹介します。献立は、豆腐のヘルシーロール、砂肝のしょうが煮など五品です。無料。  
【日程】 6月17日午前10時10分〜11時、今町団地集会所。問い合わせは、小倉北保健所 ☎570局0522へ。

# すこやか教室

「成人病の予防と療法」の講話とスライド映写。先着四十人。無料。  
【日程】 6月9日午後2時〜4時、足立公民館で。  
申し込みは、6月8日までに、足立公民館 ☎570局2763へ。

# 高齢者のための求人・求職無料相談

対象は、▼求職におおむね65歳以上の人 ▼求人■高齢者を雇いたい人。  
【日程】 6月21日午前10時〜午後3時、小倉北区役所。また、当日は、福祉・健康に

# 6月の無料相談

【日程】 6月23日の午後1時30分〜4時30分、小倉北区役所。先着各日二十人。申し込みは、小倉北区役所区民生活課 ☎570局0039へ。当日午前8時30分から電話で予約をしてください。  
行政相談 20日午前10時〜午後3時、小倉北区役所。  
年金相談 時間は、いずれも、午前10時〜午後4時。厚生年金の相談にも応じます。▼毎週木曜日 日 市民局広聴課(市役所一階) ▼毎週金曜日 小倉北区役所 心配ごと相談 毎週月曜、水曜、金曜日の午前10時〜午後3時、小倉北区役所。10日の午後1時〜4時は、弁護士が相談に応じます。24日は年長者の医療や福祉の相談に応じます。  
交通事故相談 毎週月曜、金曜日の午前9時〜午後4時、交通事故相談所(市役所一階)で。毎週木曜日の午後1時〜3時15分は、弁護士が相談に応じます。  
高齢者職業相談(55歳〜65歳) 毎週月曜、金曜日の午前9時〜午後4時、小倉北区役所。

# 成人病・結核・肺がん検診

対象は、40歳以上(女性は18歳以上)の人。結核検診は年齢制限がありません。受診料六百円。  
なお、39歳以下の女性や66歳以上の人などを対象にした無料の制度があります。  
内容は、問診、血圧測定、肝機能検査(39歳以下の女性を除く)、胸部X線間接撮影などを行います。  
【日程】 いずれも午前9時45分〜11時(小倉北保健所は午前9時〜10時30分)。  
△6月▼ △21日 新高田公民館 ▼28日 泉台団地集会所  
▼毎週水曜日 小倉北保健所  
なお、40歳以上の人を対象にした成人病検診は、表示のある医院・病院でも行っています。  
問い合わせは、小倉北保健所 ☎570局0522へ。

# ゴキブリの駆除を

夏はゴキブリが繁殖しやすい時期です。効果を上げるために、隣近所で話し合ってお互いに駆除しましょう。  
相談・問い合わせは、防疫所 駆除係(井堰一丁目7-1、☎570局6637)へ。

# 子犬の里親探しをお手伝いします

子犬が欲しい人や子犬の新しい買主を探している人は、お気軽にどうぞ。譲り受け無料。  
【日程】 毎月第二土曜日の午前10時〜午後1時、動物管理センター(西港町)で。  
問い合わせは、動物管理センター ☎570局1800へ。

●中央図書館  
●勝山こどもと母のとしょかん  
☎571局1481

※各館とも休館日は、月曜日、6月30日。  
― 6月の催し ―

いずれも勝山こどもと母のとしょかん。参加無料。  
★勝山おはなし会 いずれも午後2時30分〜3時30分。▼4日 絵本「かえる」の読み聞かせなど ▼11日 絵本「おうさまのハンカチ」の読み聞かせなど ▼25日 絵本「はやわぎむことん」の読み聞かせなど。  
★小学生えいが会 11日午前10時30分〜11時30分。『ジャングル大帝』など二本を上映。  
★勝山えいが会 18日午後2時30分〜3時30分。『空飛ぶジュータン』など二本を上映。  
― 6月の自動車文庫 ―  
貸し出し無料。各場所に約三分間停車します。時間は、① 営赤坂南団地。 ② 上富野二・住金アパート。 ③ 小文字南公園。 ④ 24日 赤坂三・市営赤坂東団地。 ⑤ 上富野四・市営赤坂団地。 ⑥ 赤坂一・市営赤坂南団地。



▲無法松の碑(古船場町) 映画「無法松の一生」の台本が埋められている。

方の面は、厚い皮を緩く張って低い音が出るように作られているのである。また、「カン」と「ドロ」では、打ち方も違っているが、それぞれの打ち手が息を合わせ、それにジャンガラ(すり鉦)がうまくリードして、初めて心地よいリズムを作り出すことができる。

## 無法松のあばれ打ち

また、小倉祇園太鼓を有名にした映画「無法松の一生」があるが、この中で、松五郎が打つ「あばれ打ち」「流れ打ち」「勇み廻り」は、映画用にアレンジしたもので、伝統的な打ち方とは別なものである。

## 小倉祇園

# 小倉名物 太鼓の祇園

明治時代のおわりごろになると、豪華な飾りつけをした山車は、姿を消していった。それに代わって、脇役的存在であった太鼓が、山車に据えられるようになり、主役の座についた。

## 紙園太鼓の秘密

小倉祇園太鼓の打法は、全国でも珍しい両面打ちである。太鼓の両面はそれぞれ音が違い、音の高い方は「カン」、低い方は「ドロ」などと呼ばれている。この音の違いには、ちょっとした秘密がある。それは、一方の面は、薄い皮を硬く張り高い音が出るように、もう一

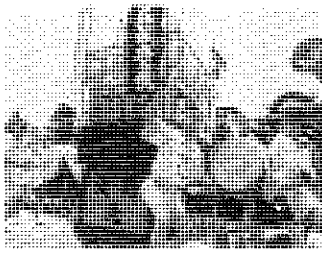

▲現在見られる山車

編集 小倉南区役所区民生活課 ☎951局4111(代表)



平尾台(羊群原)

高齢者の求職・求人無料相談

求職・求人のほか、福祉・保健についての相談にも応じます。

対象は、▼求職おおもむね65歳以上の人 ▼求人市内の事業所などで高齢者を雇いたい人

【日程】 いずれも午前10時～午後3時。▼6月14日小倉南市民センター ▼22日小倉南区役所曾根出張所。

問い合わせは、北九州市高齢者能力開発情報センター ☎881局0901へ。

計量器の定期検査

計量器(はかり・分銅・おもり)の検査を行います。料金は、五百円～千五百円。

なお、電子はかりは、訪問検査を行います。

【日程】 時間は、⑦午前10時～正午 ⑧午後1時～3時 ⑨11時30分～3時30分。

⑥6月 ▼16日葛原小学校 ⑦朽網小学校 ▼17日沼中学校 ⑧高蔵小学校 ▼20

日 ⑦⑧曾根中学校 ▼21日 ⑨北方小学校 ⑩城野小学校 ▼23日 ⑪若園小学校 ⑫志徳中学校 ▼24日 ⑬横代公民館 ⑭企救中学校 ▼27日 ⑮徳力小学校 ▼28日 ⑯⑰⑱両谷公民館 ▼30日 ⑲新道寺小学校 ⑳市丸小学校。

CDコンサート  
曲目は、ムソルグスキー作曲「展覧会の絵」など。また、クラリネットの演奏もあります。入場無料。

無料相談

中高年齢者雇用相談 6月8日午前10時～午後3時、小倉南区役所。 国税相談 6月9日午前10時～午後3時、小倉南区役所。 行政相談 6月9日午前10時～午後3時、小倉南区役所。 交通事故相談 6月15日午前9時～午後4時、小倉南区役所。 法律人権特別相談 6月17日午後1時～4時、小倉南区役所。 心配ごと相談 いずれも午前10時～午後3時。▼毎週火曜・木曜日小倉南市民センター ▼毎週金曜日小倉南区役所曾根出張所。

新しい町名を使いました

6月1日から、次の区域で住居表示を実施します。郵便や届け出などは、新しい町名と住居番号を使ってください。

【実施区域】 ▼大字横代・大字長野の各一部▼舞ヶ丘一丁目 ▼大字貫の一部▼貫弥生が丘・二丁目、中貫木町、中貫二丁目。

※住居表示実施区域内で建物の新築や改築をしたときは、必ず小倉南区役所総務課へ届け出てください。

問い合わせは、小倉南区役所総務課 ☎951局4111内線207へ。

【寄付感謝します】 小倉南区社会福祉協議会へ、▼香典返し(工藤フジエ(星和台)) 二宮裕美子(沼緑町三) 大友俊子(沼緑町四) 関屋宏(下曾根四) 松岡スマ子(朽網西) ▼篤志 諫山節子(湯川新町二)。

【敬称略】

時午後4時、小倉南区役所で。 問い合わせは、小倉南区役所 ☎951局2185

小倉南保健所  
成人病・結核・肺がん検診  
★対象は、40歳以上の人(女性は18歳以上)。結核検診は年齢制限がありません。受診料六百元。なお、39歳以下の女性や66歳以上の人などを対象にした無料の制度があります。

内容は、血圧測定、尿・肝機能検査、胸部X線間接撮影など。

【日程】 いずれも午前9時30分～11時(小倉南保健所は午前9時～10時30分)。

【6月】 ▼2日貫小学校 ▼3日湯川公民館 ▼9日田原小学校 ▼23日曾根小学校 ▼24日東部農協朽網支所 ▼毎週水曜日小倉南保健所。

【胃の集団検診】 ★対象は、35歳以上の人。妊娠している人などは受診できません。先着各日五十人。料金は、▼35歳～39歳の人二千円 ▼40歳～65歳の人五百円。

なお、66歳以上の人などを対象にした無料の制度があります。

ドームで野球観戦!

障害者のためのプロ野球観戦バスツアー

福岡ドームでホークス対マリーンズの試合を観戦しませんか。対象は、障害児・者とその家族。定員200人(抽選)。参加費(外野指定席・バス代含む)は、大人1500円、小学生以下700円。

●日程 7月31日午前10時、小倉南区役所に集合。午後6時30分、同所で解散。

●申し込み はがきに、参加者全員の住所、氏名、年齢、電話番号、障害の程度、車イスの必要・不要を書いて、6月30日までに、小倉南区社会福祉協議会(☎802小倉南区若園五丁目1-2、☎951局5388)へ。



象にした無料の制度があります。 【日程】 いずれも午前9時30分～11時。 【7月】 ▼4日吉田中学校 ▼5日南曾根公民館 ▼6日横代公民館 ▼7日東谷公民館 ▼8日西谷公民館 ▼11日曾根小学校 ▼12日守恒公民館 ▼13日小倉南保健所。 申し込みは、6月8日から、小倉南保健所へ電話でどうぞ。

6 日 月 火 水 木 金 土  
5 12 13 14 15 16 17 18 19 20 21 22 23 24 25 26 27 28 29 30

7 日 月 火 水 木 金 土  
3 10 11 12 13 14 15 16 17 18 19 20 21 22 23 24 25 26 27 28 29 30

6月

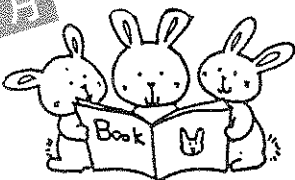

図書館だより

中央図書館 ☎571局1481

休館日は、月曜日、6月30日。貸し出し無料。

6月の自動車文庫

1人4冊以内で、次の巡回日まで貸し出します。無料。各場所約40分間停車。時間は、⑦午後1時30分～ ⑧2時30分～ ⑨3時30分～。▶1日=⑦沼緑町 ⑧田原 ▶3日=⑦湯川二 ▶8日=⑦葛原本町三 ⑧葛原ひまわり苑 ▶10日=⑦山手団地会館 ⑧志徳団地17棟 ▶11日=⑦津田グリーンタウン ⑧上貫第二 ⑨東貫熊崎公園 ▶14日=⑧星和台 ⑨守恒団地 ▶16日=⑧市営沼団地 ⑨沼郵便局横 ▶17日=⑧吉田団地・民岳池横 ⑨中吉田消防団車庫 ▶22日=⑧沼本町四。

企救子どもと母のとしょかん ☎951局4111内線644

休館日は、月曜日、6月30日。貸し出し、催しとも無料。★映写会と紙芝居 6月11日午前10時～11時30分。「かくや姫」など2本を上映。★紙芝居とよみきかせ 毎週土曜日の午後2時～3時。

市政だよりに掲載したあなたの写真を差し上げます。申し込みは、広報室広報課 ☎951局2236へ。本紙は再生紙を使用しています。印刷 株式会社 センブリプリンテックス(門司区)

日	5	12	19	26
月	6	13	20	27
火	7	14	21	28
水	8	15	22	29
木	9	16	23	30
金	10	17	24	
土	11	18	25	

日	3	10	17	24	31
月	4	11	18	25	
火	5	12	19	26	
水	6	13	20	27	
木	7	14	21	28	
金	8	15	22	29	
土	9	16	23	30	

# 若松区版

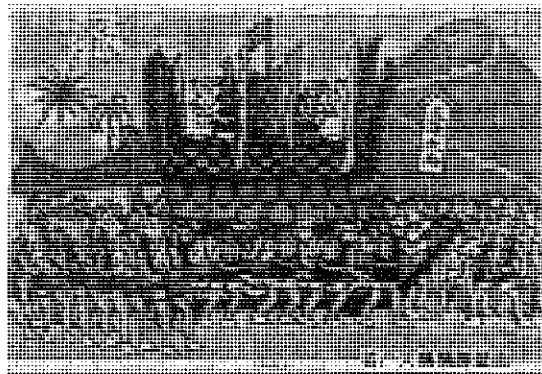

編集/若松区役所区民生活課 (代)☎761局5321

高塔山  
花(こよみ)



お花見はいかが、高塔山公園では、青紫色、紅紫色のあじさい約一万本が咲き誇っています。家族や仲間と楽しみませんか。  
(見ごろは、6月上旬〜中旬)

市政だよりに掲載したあなたの写真を差し上げます。申し込みは、広報室広報課☎22336へ

本紙は再生紙を使用しています 印刷 株式会社 センリンプリンテックス(門司区)

## 高齢者の求人・求職無料相談

対象は、▼求人Ⅱ高齢者の雇入れを希望する人 ▼求職Ⅱおむね65歳以上の人の人。  
【日程】6月6日午前10時〜午後3時、若松区役所で。  
なお、当日は、福祉・保健に

## 無料相談

ついでに相談にも応じます。問い合わせは、北九州市高齢者能力開発情報センター☎8局0901へ。  
いずれも若松区役所で。問い合わせは、若松区役所区民生活課☎761局0039へ。  
中高年齢者雇用相談 6月7日午前10時〜午後3時  
交通事故相談 6月10日午前9時〜午後4時  
法律人権特別相談 6月20日午後1時〜4時、弁護士、人権擁護委員、法務局職員が相談に応じます。  
行政相談 6月21日午前10時〜午後3時  
心配ごと相談 毎週水曜日の午前10時〜午後3時  
年金相談 毎週木曜日の午前10時〜午後4時(船員保険は午前10時30分〜午後2時30分)。

## 新しい町名・住所を使いましょう

6月1日から、次の区域で住居表示を実施します。郵便や届け出などは、新しい町名と住居番号を使ってください。  
【実施区域】▼本町八丁目の一部、新地三丁目、築地町一〜三丁目、西本町四丁目の一部、久岐の浜。▼青葉台東一・二丁目、青葉台西一〜六丁目、青葉台南一〜三丁目、高須北二丁目の一部、町名は変わりませんが、住所の表し方が変わります。  
※住居表示実施区域内で建物の新築や改築をしたときは、必ず若松区役所総務課へ届け出てください。

## 健康料理教室

問合わせは、若松区役所総務課☎761局5321内線206へ。  
夏バテ、貧血予防の調理実習です。先着二十人。材料費二百円程度。  
献立は、豆腐のヘルシーロール、野菜のいため煮、キャベツの巻き漬けなど五品  
【日程】いずれも、午前10時30分〜午後0時30分。▼6月12日若松保健所 ▼17日東二島公民館(東二島三丁目)。  
申し込みは、6月6日から、若松保健所☎761局4043へ。

## 成人病・結核・肺がん検診

対象は、40歳以上(女性は、18歳以上)の人。結核検診は年齢制限がありません。受診料六百円(痰の検査は別に九百円が必要)。なお、39歳以下の女性や66歳以上の人などを対象にした無料の制度があります。  
内容は、問診、血圧測定、検尿、肝機能・腎機能検査、胸部X線間接撮影など。また、必要に応じて、心電図、痰などの検査を行います。  
【日程】いずれも午前9時30分〜10時30分(若松保健所は午前9時〜10時30分)。  
▼6月17日昭和公民館(老松二丁目) ▼7月1日婦人会館(西園町) ▼毎週木曜日若松保健所。  
問合わせは、若松保健所☎761局4043へ。

## 若松図書館 ☎761局2942

休館日は、月曜日、6月30日。貸し出し無料。  
=自動車文庫「いしみね号」= 1人4冊以内で次の巡回日まで貸し出します。無料。各場所約30分間停車。時間は、⑦=午前10時30分〜 ①=午後1時30分〜 ⑦=2時30分〜 ②=3時30分〜。  
【6月】▶2日=①脇田漁協 ⑦電発社宅 ④養住団地 ▶3日=①藤ノ木公園 ⑦寺田団地 ④二島駅前団地 ▶9日=⑦深町団地 ①原町公園 ⑦中畑日立社宅 ④迫田町 ▶10日=⑦原町市住 ▶16日=⑦棚田公園 ④童子丸県住 ⑦大池団地 ④古前公園 ▶17日=⑦深町公園 ④高須南一。  
(以下次号)

## 鳥畑こどもと母のしめかん ☎701局3991

休館日は、月曜日、6月30日。貸し出し、催しとも無料。  
★母親読書会 6月9日午前10時〜正午。テキストは、「おとうさんのえほん」。  
★おたのしみ会 6月11日午前10時30分〜11時30分。お話しや工作「父の日のプレゼントづくり」はさみ・のりを持ってどうぞ。

## 響灘地区がカラフルに

響灘工業地区がイメージを変えています。工場周辺の緑地整備に加え、建屋がカラフルに図案化され、通行する人たちの目を楽しませています。近くには、コスモス街道などがあります。場所は、若松区大字安瀬。

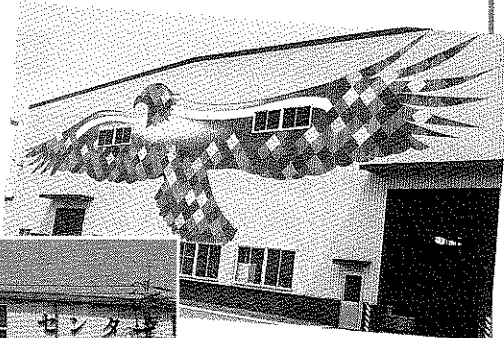

- ▲テーマ 飛翔
- ◀テーマ 西から東へ

編集 八幡東区役所区民生活課  
☎671局0801(代表)



国際村交流センター

6

日 5 12 18 26  
月 6 13 20 27  
火 7 14 21 28  
水 8 15 22 29  
木 9 16 23 30  
金 10 17 24  
土 11 18 25  
日 12 19 26

7

日 3 10 17 24 31  
月 4 11 18 25  
火 5 12 19 26  
水 6 13 20 27  
木 7 14 21 28  
金 8 15 22 29  
土 9 16 23 30  
日 10 17 24 31

## 金山川菖蒲まつり

菖蒲を見ながら、イベントを楽しみませんか。参加無料。

【日程】 6月12日午前10時～午後2時、猪倉バス停前ゲートホール場(中尾三丁目)で。

内容は、スケッチ大会(小学生以下を対象)、バザー、野菜の直売、ぜんざい会無料など。

問い合わせは、八幡東区役所まちづくり推進課☎671局0801へ。

## 子育て両親学級

赤ちゃんの誕生が間近なお父さんやお母さん、夫婦で育児について学びませんか。先着二十組。参加無料。

【日程】 6月19日午後1時30分～3時30分、八幡東保健所で。

申し込みは、6月3日から、八幡東保健所☎671局0801へ。

## ふれあい昼食会

対象は、65歳以上の一人だけの

世帯の人。先着二十人。参加費四百円。

【日程】 6月15日午前11時～午後1時、槻田公民館で。

食生活改善推進員との交流会や昼食会などを行います。

申し込みは、6月8日から、八幡東保健所☎671局0801へ。

## 16ミリ映写技術講習会

対象は、子ども会、婦人会、老人クラブなどで活動している人(中学生以下は除く)。先着四十人。受講無料。

【日程】 6月19日午前10時～午後5時、八幡東中央公民館で。

申し込みは、6月3日から、八幡東中央公民館☎671局6561へ。

## 八幡市民会館 美術展示室の催し

水墨画展 6月2日～8日の午前10時～午後5時30分(2日は午後1時から。8日は午後3時まで)。入場無料。水墨画四百点を展示。

## お気軽に相談を

人権擁護委員

人権にかかわることや家庭内の問題、近隣関係のもめごとなどの相談をどうぞ。無料。秘密は固く守ります。自宅を訪問するときは、事前に都合を確かめてからどうぞ。

## 人権擁護委員

【人権擁護委員】(敬称略)  
▼脇山ヨシノ 東鉄町10-2、☎652局0653  
▼田中正弘

上本町二丁目5-1、☎671局0122 ▼神塚正喜 春の町五丁目2-22、☎681局7803

▼和田啓子 大蔵二丁目14-14、☎652局1609。

## 無料相談

行政相談 6月2日・16日・23日の午前10時～午後3時、八幡東区役所で。

法律人権特別相談 6月10日午後1時～4時、八幡東区役所で。

こんには市民相談 6月14日午後2時～4時、槻田公民館で。

市政に対する意見などをどうぞ。交通事故相談 6月20日午前9時～午後4時、八幡東区役所で。

高齢者職業相談(55歳以上) 毎週月曜～金曜日の午前9時～午後4時、八幡東区役所で。

年金相談 毎週火曜日の午前10時～午後4時、八幡東区役所で。

心配ごと相談 毎週火曜・水曜・金曜日の午前10時～午後3時(6月24日は午後1時～4時)、八幡東区社会福祉センター(八幡東区役所南側)で。6月24日は弁護士が相談に応じます。



# 水辺を走る自転車道

## 河内サイクリングロード

河内サイクリングロードは、河内貯水池の水辺や河内の美しい自然のなかを、自転車に乗って楽しむことができる自転車道です。

水面をわたる風を受けながら、自転車に乗っていると、日ごろ見過ごしている見所を再発見できるかもしれません。

風薫る深緑の河内に足をのびさせてみませんか。

自転車は、河内サイクリングセンターで貸し出しています。

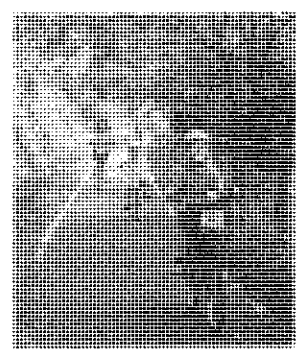

## 河内サイクリングセンター

八幡東区大字大蔵(東河内バス停前) ☎651局9000

【開設日時】 3月～11月の日曜日・祝日と小・中学校の春休み・夏休み期間の午前10時～午後4時(7・8月は午前9時～午後5時)。

【貸出料金】 大人200円、中学生130円、小学生以下100円。いずれも2時間以内。

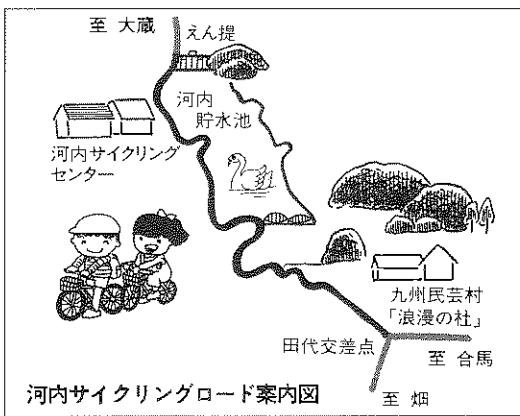

河内サイクリングロード案内図

## 八幡図書館

☎671局1123

休館日は、月曜日、6月30日。貸し出し、催しとも無料。

★たのしい映画と人形劇 6月11日午前10時30分～正午。「ふしぎなメルモ」「ゆきちゃんのこんには」の上映と人形劇。

★自動車文庫 1人4冊以内で、次の巡回日まで貸し出します。各場所に約30分間停車。時間は、⑦午後1時30分～ ①2時30分～ ②3時30分～。

【6月】 ▶3日=①茶屋町公園 ▶16日=⑦諏訪一・旧消防第4分団前 ①高田町公園 ②枝光四。

## 八幡東子どもと母のとしょかん

☎662局3338

休館日は、月曜日、6月30日。貸し出し、催しとも無料。

★成人読書会 6月2日午前10時～正午。テキストは、「清貧の思想」。

★映画会 6月4日午後3時～4時。「追いつ追われつチュー・ワン・ニャン」「ウィリアム・テル」「ただいま70羽」を上映。

★お母さんの勉強室 6月9日午前10時～正午。テキストは、「雑民の魂」。

★おりがみ教室 6月11日午前10時～正午。

★親子読書会 6月18日午後2時30分～4時30分。テキストは、「ねこねこねこ」「スーホの白い馬」「かえるのエルタ」。

□市政だよりに掲載したあなたの写真を差し上げます。申し込みは、広報室広報課☎671局2236へ □本紙は再生紙を使用しています □印刷 株式会社 センリンプリンテックス(門司区)



シロウブ(黒川)

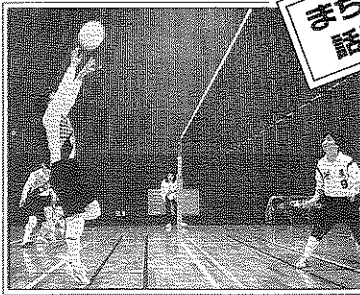

## まちの話題

### 楽しく頑張りました

勝敗よりも競技を楽しむことを目的に作られた北九州市独自のレクリエーションバレーボール。5月15日、的場池体育館などで区長杯争奪大会が開かれ、31チームが参加しました。

【市政だより】に載ったあなたの写真を差し上げます。申し込みは、広報室広報課☎2236へ。【本紙は再生紙を使用しています】印刷 株式会社ゼンリンプリンテックス門司区

### 町名が変わります

6月1日から、次の区域で住居表示を実施します。郵便や各種届け出などには、新しい町名と住居番号を使ってください。

【実施区域】 ▼大字楠橋の一部 ▼高江一丁目 ▼大字折尾の一部 ▼大膳一丁目 ▼大字折尾の一部 ▼泉ヶ浦一丁目 ▼大字則松の一部 ▼泉ヶ浦一丁目 ▼則松六丁目 ▼河北町の一部 ▼河北町 ▼湖南町 ▼湖南町 ▼洞南町 ▼洞南町 ▼洞南町は住居番号だけ変わります。

### 無料相談

お問い合わせは、八幡西区役所総務課☎62局1441内線208へ。

新築や改築をしたとき、住居表示実施区域内で新築や改築をしたときは、必ず八幡西区役所総務課へ届け出て下さい。新しい住居番号をお知らせします。

**高齢者のための求職・求人相談**

対象は、▼求職におおむね65歳以上の人 ▼求人へ高齢者の雇い入れを希望する市内の会社や店、個人家庭など。このほか、保健や福祉の相談を、北九州市シルバー相談センター職員が受けています。相談無料。

【日程】 いずれも午前10時～午後3時。▼6月16日 八幡西区役所 ▼28日 香月公民館

お問い合わせは、北九州市高齢者能力開発情報センター☎81局0901へ。

お問い合わせは、八幡西区役所区民生活課☎62局0039へ。

交通事故相談 6月14日午前9時～午後4時、八幡西区役所。高年齢者職業相談(55歳以上) 毎週月曜・金曜日の午前9時～午後4時、八幡西区役所。年金相談 毎週水曜日の午前10時～午後4時、八幡西区役所。心配ごと相談 毎週水曜・金曜日の午前10時～午後3時、八幡西市民センター。6月22日午後1時～4時は弁護士が相談を受けます。

行政相談 毎週木曜日(6月30日は休み)の午前10時～午後3時、八幡西区役所。国や県などの業務の相談に応じます。

## 本! 大好き

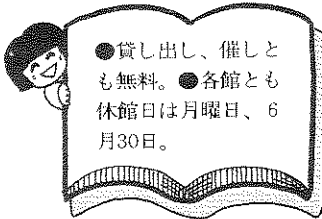

●貸し出し、催しとも無料。●各館とも休館日は月曜日、6月30日。

八幡図書館 ☎671局1123

### 自動車文庫

1人4冊以内で次の巡回日まで貸し出します。各場所約30分間停車。時間は、①午前10時30分～②午後1時30分～③2時30分～④3時30分～。

【6月】▶3日=⑤南八千代町▶8日=正午～八幡西区役所 ⑥農協八幡支所 ⑦上の原第4▶9日=⑧大膳二公園前 ⑨幸神大畑 ⑩市営幸神西団地3棟 ⑪三菱化成幸神アパート▶10日=⑫黒崎窯業大畑アパート ⑬光貞台東公園と浅川一大谷公園 ⑭県営千代ヶ崎団地と市営折尾東団地、⑮市営本城団地と県営折尾東団地▶15日=⑯萩原北公園 ⑰日生岸の浦コーポラス ⑱小鷺田公園団地▶16日=⑲永大丸南町▶17日=⑳大原団地53棟 ㉑浅川日の峯一 ㉒浅川本村さつき。〈以下次号〉

八幡南子ども母のとしよかん ☎618局8441

土曜映画会 6月11日午前10時30分～11時30分。「三年寝太郎」「海のトリトン」「美しいさいごのひと葉」を上映します。

折尾子ども母のとしよかん ☎691局5653

土曜映画会 6月11日午前10時30分～11時30分。「わんわんの冒険旅行」「文福茶釜」を上映します。アニメ映画会 6月19日午前11時～正午と午後2時～3時。「野口英世」「セロひきのゴージュ」「トロイの木馬」を上映します。

こんにちは健康さん

八幡西保健所 ☎642局1441

## 日曜日には健康チェック!



平日忙しいあなたのために、日曜日に検診をします。保健・栄養相談も受けます。

とき 6月26日午前9時～11時 (胃がん検診は正午まで)

ところ 八幡西保健所

申し込みは、6月3日から電話で八幡西保健所☎642局1441へ。66歳以上の人などを対象にした無料の制度があります。

検診名	対象者	募集人員	料金	検診内容
成人病・結核・肺がん	40歳以上の人	先着80人	600円	問診、血圧・肝機能検査、胸部X線撮影等
胃がん	35歳以上の人	先着50人	39歳まで2000円 40歳以上500円	問診、胃部X線撮影
乳がん	30歳以上の女性	先着50人	400円	問診、視診、触診
歯科	30歳以上の人	先着30人	無料	口腔内の検診、歯みがき指導

### 健康料理教室

行っています。夏ばて予防の鉄分たっぷりメニューを紹介。無料。献立は、豆腐のヘルシーロール、砂肝のしょうが煮、野菜のいため煮など四品。

【日程】 6月21日午前10時～正午、千代公民館。

### 夏ばて予防

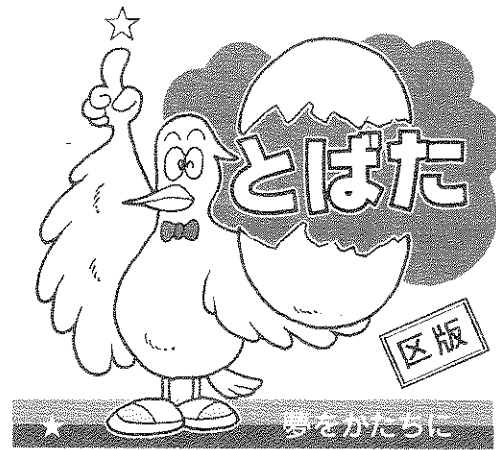

編集/戸畑区役所区民生活課代 ☎871局1501

### グラウンドゴルフ 親子大会

対象は、小学生と18歳以上の  
 人。先着四十八組。参加無料。  
 用具は、貸し出します。

【日程】 6月26日午前9時～  
 午後1時、浅生球場で。雨天中  
 止。

申し込みは、6月3日から、  
 戸畑中央公民館 ☎871局4281  
 へ。

### 戸畑青年教室 ヤングスクール'94

恋愛や生き方を考えたり、ス

### 谷ケ谷 ホタルまつり



とき 6月4日・5日  
 午後6時～8時  
 ところ 鞘ケ谷3号公園  
 館 ☎871局1039へ。

演奏、バザーなど。入場無料。  
 問い合わせは、鞘ケ谷公民  
 館 ☎871局1039へ。

ポーツなどを楽しみながら、友  
 達づくりをしてみませんか。  
 対象は、18歳～おむね35歳  
 の人。先着二十人。材料代実費。

### 健康料理教室

先着二十人。材料費実費。  
 【日程】 6月14日午前10時～  
 正午、鞘ケ谷公民館で。

【日程】 6月15日～9月28日  
 の毎週水曜日午後7時～9時、  
 戸畑中央公民館(戸畑駅前)で。

内容は、「納豆の豚巻きフライ」  
 「豆腐のヘルシーロール」など  
 四品の調理実習。

申し込みは、6月3日から、  
 戸畑保健所 ☎871局4529へ。

内容は、「料理教室」キャンペーン  
 「上手な話し方と交際マナー」  
 など。

### 無料相談

問い合わせは、戸畑区役所区  
 民生活課 ☎871局0039へ。

【日程】 毎月第三金曜日の午  
 前11時30分～午後1時、戸畑大  
 谷公民館で。

### ふれあい昼食交流会

お問い合わせは、戸畑区役所区  
 民生活課 ☎871局0039へ。

【日程】 毎月第三金曜日の午  
 前11時30分～午後1時、戸畑大  
 谷公民館で。

### 心配ご相談

お問い合わせは、戸畑区役所区  
 民生活課 ☎871局0039へ。

楽しいひとときを過ごしません  
 か。対象は、65歳以上の人。先  
 着二十人。材料代一回四百円。

【日程】 6月2日・9日  
 16日・23日・30日の午前10時～午  
 後3時、16日は4時まで、戸畑  
 区役所で。16日午後1時～4時  
 は、弁護士が相談に応じます。

【日程】 6月6日・13日・20  
 日・27日の午前10時～午後4時  
 戸畑区役所で。

### 戸畑図書館

☎871局3464  
 ※休館日は、月曜日、祝日、6月  
 30日。  
 ★成人読書会 6月16日午前10時  
 ～正午。無料。テキストは、ウオ  
 ラー著「マディソン郡の橋」。

### 戸畑子どもと母のとしょかん

☎881局5155  
 ※休館日は、月曜日、祝日、6月  
 30日。  
 ★子どものつどい 6月11日午前  
 10時30分～11時30分。無料。本の  
 読み聞かせ、紙芝居、ゲームなど。

### 戸畑駅ビル子どもと母のとしょかん

☎882局3822  
 ※休館日は、月曜日、祝日、6月  
 30日。  
 ★えくぼらんど・子どものつどい  
 6月11日午前10時～正午。無料。  
 絵本の読み聞かせ、紙芝居、映写  
 会など。  
 ★小さい子の絵本のじかん 毎週  
 水曜日の午前10時30分～11時。無  
 料。絵本の読み聞かせ、歌遊び等。

### けんこう スマイル



戸畑保健所 ☎871局4527

日本脳炎  
 予防接種  
 ★対象は、3歳  
 以上の人(た  
 し、小学生は、  
 一・二・五年生、中学生は二年  
 生だけ)。  
 なお、基礎免疫(一回目接種  
 後、一・二週間して二回目を接  
 種。さらに翌年一回接種)がで  
 きている人は、三年に一回の接  
 種で免疫が保てます。  
 料金は一回三千三百九十円。  
 ただし、次の人は無料です。次  
 の場所で無料問診票の交付を受  
 けてください。

★対象は、3歳  
 以上の人(た  
 し、小学生は、  
 一・二・五年生、中学生は二年  
 生だけ)。  
 なお、基礎免疫(一回目接種  
 後、一・二週間して二回目を接  
 種。さらに翌年一回接種)がで  
 きている人は、三年に一回の接  
 種で免疫が保てます。  
 料金は一回三千三百九十円。  
 ただし、次の人は無料です。次  
 の場所で無料問診票の交付を受  
 けてください。

★戸畑医師会  
 では、創立記  
 念として、無料で健康診査を行  
 います。対象は40歳以上の人。  
 内容は、胸部X線間接撮影、  
 肥満度・血圧測定など。

【日程】 6月18日午後1時30  
 分～3時、戸畑医師会医療セン  
 ター(正津町)で。

問い合わせは、戸畑医師会医  
 療センター ☎871局6326へ。

問い合わせは、戸畑医師会医  
 療センター ☎871局6326へ。

問い合わせは、戸畑医師会医  
 療センター ☎871局6326へ。

問い合わせは、戸畑医師会医  
 療センター ☎871局6326へ。

③ 3歳～15歳の在家庭児に接種  
 期間中に表示がある医院・病院  
 で。  
 ④ 生活保護世帯の人 ⑤ 6月22日  
 までに戸畑福祉事務所で。  
 ⑥ 市民税均等割世帯の人 ⑦ 納税  
 通知書か領収書を持って、6月  
 22日までに戸畑保健所で。  
 ⑧ 市民税均等割世帯で納税通知  
 書・領収書をなくした人と市民  
 税非課税世帯の人 ⑨ 6月17日ま  
 でに戸畑保健所に申し込みを。  
 ⑩ 66歳以上の人 ⑪ 健康保険証な  
 ど年齢の証明できるものを持っ  
 て、表示がある医院・病院で。  
 【日程】 6月30日までに、表  
 示がある医院・病院で。  
 ※なお、保育所、幼稚園、小  
 中学校に通っている人は、各施  
 設で行います。

★フツ素でむし  
 歯を防ぎましょ  
 う。歯磨きを済  
 ませてからどぞぞ。  
 対象は、1歳～6歳のお子さ  
 ん。料金は六百元。  
 【日程】 毎月第二・四金曜日  
 の午後1時30分～3時30分、戸  
 畑保健所で。

★戸畑医師会  
 では、創立記  
 念として、無料で健康診査を行  
 います。対象は40歳以上の人。  
 内容は、胸部X線間接撮影、  
 肥満度・血圧測定など。

問い合わせは、戸畑医師会医  
 療センター ☎871局6326へ。

問い合わせは、戸畑医師会医  
 療センター ☎871局6326へ。

### ショウブと勝負!

富蒲まつりの期間中(6月4日・5日、夜宮  
 公園周辺)、会場で撮影した写真を募集します。  
 入賞者に賞状と賞品等を進呈。参加無料。  
 ★規格 キヤビネ～四つ切り(各サイズのサ  
 ービス判も可)

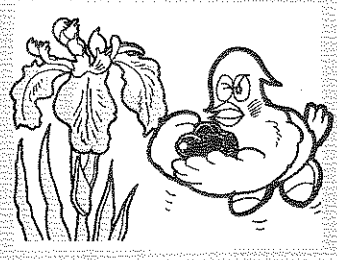

### ファミリー写真コンテスト

★応募 作品の裏に応募票を張って、6月17  
 日までに、戸畑区役所区民生活課(☎804戸畑  
 区新池一丁目1-1、☎881局0039)へ。  
 応募票は、会場、各区役所区民生活課にも  
 あります。

【市政だよりに掲載したあなたの写真を差し上げます。申し込みは、広報室広報課 ☎871局2236へ】  
 【本紙は再生紙を使用しています】  
 【印刷 株式会社  
 センリンプリンテックス(門可区)