

御 殿 場 市 統 計 書

平 成 2 2 年 度 版

御 殿 場 市

は し が き

平成22年度版御殿場市統計書を刊行いたします。

この統計書は、本市の人口、経済、社会及び文化などの各分野にわたり基本的な統計資料を総合的に収録し、市勢の現状及びその推移を明らかにしたものです。本書が、各種計画立案や学術研究などにおいて、皆様に広く活用いただければ幸いです。

編集にあたっては、資料の選定、内容の改善等に努めており、今後も皆様のご指導を仰ぎ、さらに内容の充実を図りたいと考えております。

なお、本書は、前回まで3月に刊行していましたが、年度末に集計される資料を収録するため、今回から9月に刊行することになりました。

終わりに、本書の編さんにあたり、貴重な資料の提供と協力をいただきました関係各位に対しまして厚くお礼申し上げますとともに、今後ともなお一層のご支援、ご協力をお願い申し上げます。

平成22年9月

御殿場市長 若 林 洋 平

凡 例

- 1 本書は御殿場市の市勢に関する統計資料を収録しました。
- 2 資料の収録年は、原則として平成17年から平成21年ですが、一部平成22年が含まれ、資料の有無、その他の理由により適宜伸縮しました。
- 3 統計表中、年とあるものは暦年(1月～12月)を、年度とあるのは会計年度(4月～翌年3月)の1年間を示しています。
- 4 表中説明を要する事項及び資料の出所については、各表の右下部に示しました。
- 5 数字の単位は、各表とも右上または表題内に掲げました。
- 6 数字の単位未満は原則として四捨五入したため、総数とその内訳の計が一致しない場合があります。
- 7 統計表中の符号の用法は次のとおりです。
 - 「0」……表示単位未満
 - 「-」……該当数字なし
 - 「…」……不詳
 - 「X」……公表を差し控えたもの
 - 「△」……減少
- 8 本書に収録した資料について、さらに詳細な数値が必要な場合、あるいは疑義のある場合には、行政課または各表に付してある資料提供先にご照会ください。

総目次

1. 土地・気象	1
2. 人口	7
3. 事業所	20
4. 農林業	24
5. 工業	35
6. 商業	43
7. 観光	50
8. 建設・住宅	53
9. 運輸・通信	57
10. 電気・ガス・上下水道	63
11. 市民所得	66
12. 市民生活	67
13. 保健衛生	69
14. 社会保障・労働	71
15. 教育・文化	77
16. 公安・消防	86
17. 行財政	92

目 次

1 土地・気象

1	市域の変遷	1
2	位置・面積	1
3	土地の地目別面積及び評価額	2
4	農地転用状況	3
5	土地利用対策委員会審議状況	4
6	気象概況	5
7	気象の累年極値	6

2 人 口

1	人口・世帯数	7
2	世帯の種類	7
3	年齢3区分人口	7
4	地区別人口	8
5	地区別世帯数	8
6	人口集中地区	8
7	市町村別流動人口	10
8	労働力状態	11
9	年齢(各歳)別人口	12
10	住民登録人口及び世帯数の推移	13
11	年齢(5歳階級)別人口	14
12	産業別人口	15
13	自然動態	15
14	社会動態	16
15	住民登録人口	16
16	行政区別世帯数及び人口	17
17	月別住民登録人口	19
18	外国人登録人口	19

3 事 業 所

1	事業所の推移	20
2	開設時期別事業所数及び従業者数	20
3	従業上の地位別従業者数	20
4	従業者規模別事業所数	21
5	産業中分類別事業所数・従業者数	22

4 農 林 業

1	農家戸数及び農家人口	24
2	経営耕地規模別農家数	25
3	農家の状況	25
4	世帯員の農業従事日数	26
5	専業・兼業別農家数	26

6	世帯員の就業状況	26
7	経営土地	27
8	経営耕地	28
9	家畜飼養農家数と頭羽数	32
10	農用機械所有状況	32
11	米麦作付面積と収穫量	32
12	水田転作状況	32
13	林野の状況	33
14	農業共済加入及び被害状況	33
15	鳥獣飼養許可状況	34
16	食肉センターと畜状況	34

5 工 業

1	事業所数等	36
2	業種別事業所数	36
3	従業者規模別事業所数	37
4	業種別従業者数	37
5	従業者規模別従業者数	37
6	業種別製造品出荷額等	38
7	従業者規模別製造品出荷額等	38
8	地域別事業所数等	39
9	従業者数・給与・原材料・製造品出荷額等	40

6 商 業

1	卸売・小売業別事業所数等	44
2	業種別事業所数	44
3	業種別従業者数	44
4	業種別年間商品販売額	45
5	従業者規模別事業所数	45
6	従業者規模別従業者数	45
7	従業者規模別年間商品販売額	45
8	産業分類別事業所状況	46

7 観 光

1	温泉会館利用状況	50
2	宿泊施設利用状況	50
3	富士山御殿場口登下山者数	50
4	市内観光施設	51
5	乙女森林公園キャンプ場利用状況	51
6	娯楽施設利用状況	52

8 建設・住宅

1	道路延長	53
2	道路の状況	53
3	橋りょうの状況	53
4	市道等工事の状況	53
5	建築確認申請状況	54
6	着工新設住宅状況	54
7	市営住宅保有状況	55
8	木造家屋の用途別状況	55
9	非木造家屋の用途別状況	55
10	住居の状況	56

9 運輸・通信

1	JR東海御殿場駅・富士岡駅の利用状況	57
2	小田急ロマンスカー「あさぎり」号の利用状況	57
3	路線バスの利用状況	57
4	東名高速バスの利用状況	58
5	郵便物の引受と配達状況	59
6	郵便施設の状況	59
7	自動車保有状況	60
8	主要道路交通量	61

10 電気・ガス・上下水道

1	電灯・電力の需要状況	63
2	都市ガスの供給状況	64
3	配水量	64
4	月別使用水量	64
5	給水戸数及び給水量	65
6	公共下水道整備状況	65

11 市民所得

1	総生産	66
2	経済成長率	66
3	一人当たり所得	66

12 市民生活

1	消費者物価指数	67
2	静岡県東部月別消費者物価指数	67
3	公害苦情発生件数	67
4	市民相談利用状況	68
5	交通災害共済加入状況	68
6	交通災害共済給付状況	68
7	斎場利用状況	68

13 保健衛生

1	医療施設等の状況	69
2	死亡原因別死亡者数	69
3	予防接種実施状況	69

4	感染症発生状況	70
5	塵芥処理状況	70
6	し尿受入量	70
7	救急医療センター利用状況	70

14 社会保障・労働

1	生活保護の状況	71
2	保育所の状況	71
3	保育所の園児数等	71
4	国民健康保険の取扱状況	72
5	国民年金の被保険者数	72
6	国民健康保険の1件当たりの 療養給付費費用額	73
7	市民交流センター利用状況	73
8	高齢者人口の推移	73
9	介護保険事業	74
10	一般職業紹介状況	75
11	雇用保険給付状況	75
12	内職相談件数	76
13	共同募金実績額	76
14	日赤社員社資収納状況	76
15	身体障害者手帳の所持状況	76

15 教育・文化

1	学校の状況	77
2	幼稚園の施設状況	78
3	小学校の施設状況	78
4	中学校の施設状況	78
5	高等学校の施設状況	78
6	幼稚園の園児数等	79
7	小学生の体格	79
8	小学校の児童数等	80
9	中学生の体格	80
10	中学校の生徒数等	81
11	中学校卒業後の状況	81
12	高等学校の生徒数等	82
13	高等学校卒業後の状況	82
14	市立図書館蔵書数	83
15	市立図書館利用状況	83
16	市民会館利用者数	84
17	青少年会館利用状況	84
18	湯沢平公園施設の利用状況	84
19	秩父宮記念公園施設の利用状況	84
20	東山旧岸邸の利用状況	84
21	御殿場市体育館の利用状況	85
22	市運動場等の利用状況	85
23	陸上競技場の利用状況	85
24	中央テニスコートの利用状況	85
25	国立中央青少年交流の家利用状況	85

16 公安・消防

1	交通事故の推移	86
2	平成21年の月別事故内訳	86
3	所管区別交通事故発生状況	86
4	路線別交通事故発生状況	86
5	第一当事者運転経験年数	87
6	刑法犯罪状況	87
7	罪種別刑法犯罪件数	87
8	平成21年救急概況	88
9	救急事故出動状況	88
10	火災発生状況	88
11	平成21年の出火原因別火災発生状況	89
12	平成21年の月別、火災別損害額内訳	89
13	消防団員数	90
14	消防車両配置状況	90
15	火災予防条例等による届出件数	91

17 行 財 政

1	市税負担額	92
2	歳入の状況	93
3	特別会計決算額	93
4	一般会計歳入決算額	94
5	一般会計目的別歳出決算額	94
6	一般会計性質別歳出決算額	95
7	公有財産	95
8	市債の状況・会計別現債額	95
9	目的別現債額	96
10	市税決算額	96
11	財政指標	96
12	選挙投票状況	97
13	投票区別登録者数	100
14	歴代議長・副議長	101
15	歴代市長	102
16	歴代副市長	103
17	歴代収入役	103
18	歴代教育長	103
19	市議会の状況	103
20	御殿場市表彰の状況	104
21	自治会組織の状況	104
22	市職員数の推移	105
23	御殿場市・小山町広域行政組合職員数の推移	105
	御殿場市・小山町広域行政組合組織図	105
	御殿場市行政機構図	106

1. 土地・気象

本市は静岡県の東部に位置し、富士と箱根の弓状のすそあい形成された高原のまちです。この地は分水界で、南斜面は黄瀬川に沿い、北斜面は鮎沢川流域の一角です。市域は、東が箱根外輪山の頂、西は富士山頂に達し、南は裾野市、北は小山町を境としています。面積は194.63km²で、集落地・山岳地・演習地がおおむね3分の1ずつとなっています。気候は高原のため、夏が涼しいことも特徴として挙げられます。

1. 市域の変遷

編入年月日	編入地域	編入後の面積 (km ²)	人口 (人)	人口密度 (人/km ²)
昭和30年2月11日	御殿場町・富士岡村・原里村・玉穂村・印野村を廃し、市制を施行	185.39	36,197	195
昭和31年1月1日	駿東郡高根村を編入	194.02	40,638	209
昭和32年9月1日	駿東郡小山町大字古沢を編入	198.59	41,501	208
※現在のようす	※面積は、国土交通省国土地理院「平成21年全国都道府県市区町村別面積調」による。	194.63	87,596 (H21年度末)	450

注：人口については各年3月末現在

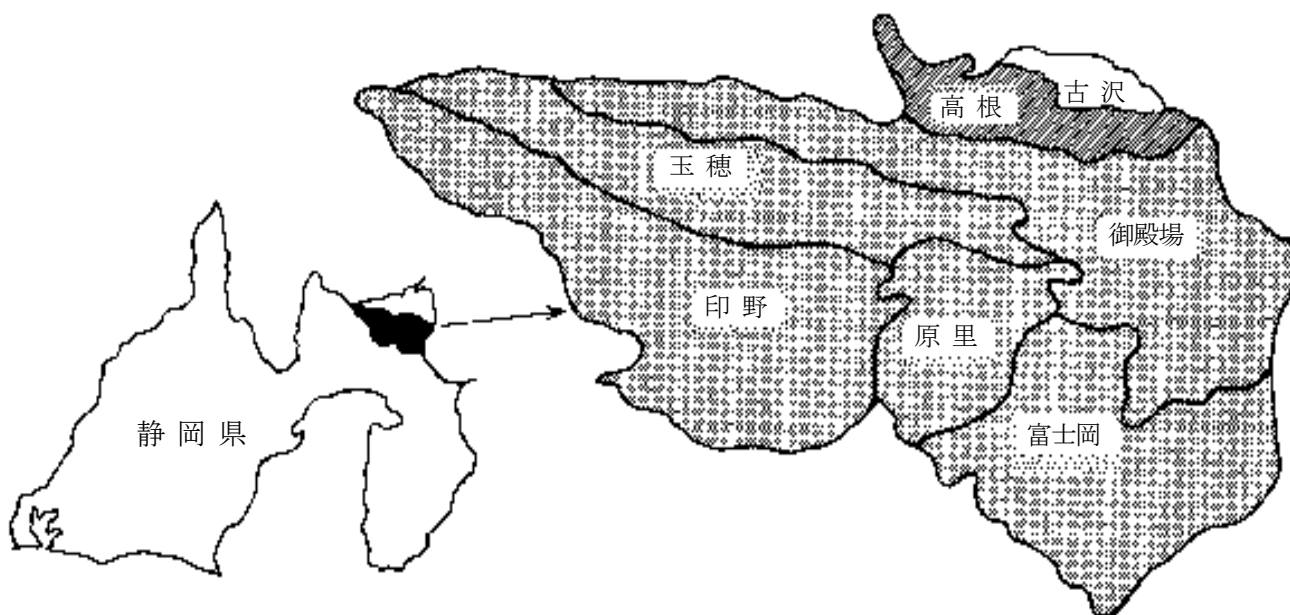

2. 位置・面積

面積	距離		位置			海拔 m
	東西 km	南北 km	方位	地名	経緯度	
総面積 194.63km ²	24.00	16.00	極東	深沢	(市役所) 東経 138° 56' 06" 北緯 35° 18' 31" (世界測地系)	(市役所) 459.8
			極西	中畑・印野		
			極南	神山		
			極北	上柴怒田		

2 土地・気象

3. 土地の地目別面積及び評価額

面 積		(単位：a)				
区 分		18	19	20	21	22
総 数	評価地積	928,425	927,349	926,114	925,160	929,596
	非課税地積	1,017,874	1,018,951	1,020,186	1,021,140	1,016,704
宅 地	評価地積	156,117	157,091	158,279	159,232	160,146
	非課税地積	12,111	12,159	11,896	11,919	11,951
市街化田	評価地積	6,693	6,232	6,232	6,001	5,882
	非課税地積	53	54	54	54	93
その他の田	評価地積	150,979	150,822	149,362	149,407	149,179
	非課税地積	112	113	126	141	144
市街化畑	評価地積	4,477	4,414	4,644	4,403	4,393
	非課税地積	23	37	32	32	32
その他の畑	評価地積	69,476	69,001	68,231	67,926	67,842
	非課税地積	69	114	123	121	121
山 林	評価地積	294,557	293,236	291,832	294,990	297,996
	非課税地積	307,776	308,301	309,337	309,332	306,235
原 野	評価地積	139,452	138,399	136,487	135,752	137,336
	非課税地積	219,373	219,510	219,644	219,647	217,876
池 沼	評価地積	445	445	445	445	445
	非課税地積	115	115	115	115	115
雑 種 地	評価地積	106,229	107,709	110,603	107,004	106,378
	非課税地積	49,471	49,973	46,686	47,414	47,720
そ の 他	評価地積	-	-	-	-	-
	非課税地積	428,771	428,575	432,173	432,365	432,417

資料：課税課

—用語の説明—

1. 雑 種 地…遊園地、運動場、ゴルフ場、テニスコート、駐車場、資材置場、公園など。
2. そ の 他…公衆用道路、用悪水路、河川敷、境内地、墓地など。
3. 評 価 額…固定資産税課税上の基礎数値で、固定資産評価基準に基づき決定した額
4. 住 宅 用 地…住宅の敷地で、家屋の床面積の10倍の範囲内をいい、その内住宅1戸につき200m²を小規模住宅用地といたします。
5. 非 住 宅 用 地…住宅用地以外の宅地で、例えば工場敷地、営業用家屋（事務所、倉庫）の敷地をいいます。

宅地の平成22年度における課税の状況は次のようになっています。

宅 地	住 宅 用 地	小規模住宅用地	51,748a	評 価 額	18,148,578 万円
		一 般 "	41,542a	"	12,282,674万円
	非 住 宅 用 地		66,856a	"	14,415,485 万円

評価額

(単位：万円) 各年1月1日現在

区分	平成18年	19	20	21	22
総数	54 079 965	52 838 294	52 525 980	52 507 458	51 739 972
宅地	46 353 891	45 446 945	45 252 205	45 436 617	44 846 736
市街化田	2 177 266	1 983 501	1 926 582	1 828 651	1 744 219
その他の田	107 803	107 691	106 956	110 029	109 875
市街化畑	1 536 642	1 471 752	1 454 531	1 416 792	1 386 462
その他の畑	23 636	23 470	23 191	23 128	23 117
山林	108 969	107 238	106 685	104 621	104 333
原野	10 606	10 485	10 256	10 212	10 282
池沼	472	472	472	472	472
雑種池	3 760 680	3 686 740	3 645 102	3 576 936	3 514 477
その他	-	-	-	-	-

資料：課税課

4. 農地転用状況

(単位：a)

年度	合計		自己住宅		農地用施設		工場敷地		その他の建物	
	件数	面積	件数	面積	件数	面積	件数	面積	件数	面積
平成17年度	127	1,132	34	116	1	8	2	29	32	348
18	113	773	31	88	1	1	1	5	30	210
19	131	1,154	49	104	4	18	4	453	34	209
20	135	741	52	124	2	22	1	12	29	232
21	91	575	33	93	-	-	-	-	21	240

年度	植林		道水路		公共用施設		駐車場・資材置場		その他	
	件数	面積	件数	面積	件数	面積	件数	面積	件数	面積
平成17年度	-	-	1	1	-	-	35	330	22	300
18	-	-	4	1	-	-	32	314	14	154
19	-	-	6	6	-	-	25	304	9	60
20	-	-	2	2	-	-	35	161	14	188
21	1	1	7	9	-	-	21	144	8	88

農地法第4・5条の許可による。 資料：農業委員会

4 土地・気象

5. 土地利用対策委員会審議状況

(単位：㎡)

区 分		平成17年度	18	19	20	21
総 数	件数	43	33	21	18	17
	面積	937,442	984,546	539,187.68	104,549.27	155,644.31
工 場	件数	6	4	1	3	1
	面積	330,707	86,156	192,549.17	11,959.14	6,183.17
事 務 所	件数	1	-	-	-	2
	面積	2,513	-	-	-	44,663.09
研 究 所	件数	1	-	2	-	-
	面積	12,788	-	28,925.06	-	-
農 業 用 施 設	件数	-	-	-	-	-
	面積	-	-	-	-	-
店 舗	件数	9	3	2	1	3
	面積	86,105	538,330	23,681.36	8,819.07	14,949.70
レクリエーション 施 設	件数	-	-	2	-	1
	面積	-	-	20,029.26	-	12,506.38
研 修 所	件数	-	-	-	-	1
	面積	-	-	-	-	5,990.07
共 同 住 宅	件数	3	3	2	1	2
	面積	54,956	36,882	5,422.34	4,088.49	10,862.29
宅 地 造 成	件数	4	3	6	5	2
	面積	14,986	12,254	34,938.73	19,555.51	5,446.45
旅 館 ・ ホ テ ル	件数	3	5	-	2	-
	面積	157,243	231,733	-	21,975.31	-
病 院	件数	1	-	2	-	-
	面積	16,123	-	20,852.12	-	-
そ の 他	件数	15	15	4	6	5
	面積	262,021	79,191	212,789.64	38,151.75	55,043.16

※事前協議、変更申請も含みます。

資料：都市計画課

6. 気象概況

(1) 天候の特徴

- ①降水量は、11月から3月、7月は多く、特に3月はかなり多くなりました。
- ②平均気温は、1月から5月までは高く、特に2月はかなり高くなりました。その他の月は平年並となりました。
- ③日照時間は、4月から6月、9月はかなり多く、11月はかなり少くなりました。
- ④年間を通して、降水量は平年並、平均気温は高く、日照時間も多くなりました。
- ⑤東海地方の梅雨入りは6月3日ごろで、平年より5日早い梅雨入りとなりました。梅雨明けは8月3日ごろで、平年より14日遅い梅雨明けとなりました。
- ⑥台風は東海地方に4個接近し、その内1個が日本に上陸しました。

(2) 月別の気象概況

- 1月：降水量は多く、平均気温は高く、日照時間は平年並となりました。
- 2月：降水量は多く、平均気温はかなり高く、日照時間は少くなりました。また14日は、日最高気温が20.3℃を記録、月の平均気温も5.3℃を記録し、観測開始（1977年）以来2月として、日最高気温と月の平均気温の高い方の1位を記録しました。
- 3月：降水量はかなり多く、平均気温は高く、日照時間は平年並になりました。
- 4月：降水量は少なく、平均気温は高く、日照時間はかなり多くなりました。また11日は、日最高気温が25.5℃を記録し観測開始（1977年）以来4月として1位を記録しました。
- 5月：降水量は平年並、平均気温は高く、日照時間はかなり多くなりました。
- 6月：降水量は少なく、平均気温は平年並、日照時間はかなり多くなりました。また月間の日照時間は、106.8時間を記録し観測開始（1988年）以来6月として、月間日照時間の多い方の1位を記録しました。
- 7月：降水量は多く、平均気温は平年並、日照時間は少くなりました。
- 8月：降水量は少なく、平均気温は平年並、日照時間は多くなりました。
- 9月：降水量はかなり少なく、平均気温は平年並、日照時間はかなり多くなりました。また月間の日照時間は、146.8時間を記録し観測開始（1988年）以来9月として、月間日照時間の多い方の1位を記録しました。
- 10月：降水量、平均気温、日照時間は共に平年並になりました。
- 11月：降水量は多く、平均気温は平年並、日照時間はかなり少くなりました。
- 12月：降水量は多く、平均気温と日照時間は平年並となりました。

平成21年気象表

御 殿 場 地 域 気 象 観 測 所

月	気 温 (°C)			降 水 量 (mm)	風 速 (m/s)			最 多 風 向 (16方位)	日 照 時 間 (h)	地 震 (震度1以上の回数)
	平 均	日 最 高 の 平 均	日 最 低 の 平 均		平 均	最 大				
						風 速	風 向			
1 月	3.3	8.2	-1.3	158.5	2.3	8.4	北北西	北北東	166.1	-
2 月	5.3	10.0	0.8	235.5	2.6	12.1	南南西	北北東	119.8	1
3 月	6.7	11.6	2.2	336.5	2.8	11.6	南南西	北北東	145.9	-
4 月	12.0	17.7	6.9	182.5	2.6	9.4	南南西	南	211.1	-
5 月	16.6	21.3	12.9	293.5	2.9	11.3	南南西	南南西	158.2	-
6 月	19.2	23.4	16.1	277.0	2.5	7.4	南南西	南南西	106.8	-
7 月	22.5	25.6	20.6	337.5	3.4	8.7	南南西	南南西	61.3	1
8 月	23.6	28.4	20.4	143.0	2.6	6.9	南南西	北北東	156.1	6
9 月	20.1)	25.1)	16.3)	80.0)	2.3)	6.5)	北北東	北北東	146.8)	1
10 月	15.0	19.8	11.2	241.0	2.1	10.5	南南西	北北東	138.6	-
11 月	10.2	14.5	5.9	260.5	2.1	12.6	南南西	北北東	107.6	-
12 月	5.0	10.1	0.5	89.5	2.1	8.9	南西	北北東	161.4	4
年平均	13.3	18.0	9.4	2635.0	2.5	12.6	南南西	北北東	1679.7	13

資料：静岡地方気象台

※観測値右横の「)」は、それぞれの日数のうち20%以下の欠測があったことを示す。

※年平均欄の降水量、日照時間、地震は年合計値。また最大風速は年間最大風速、最多風向は年間最多風向。

※震度観測点は「御殿場市役所」。

6 土地・気象

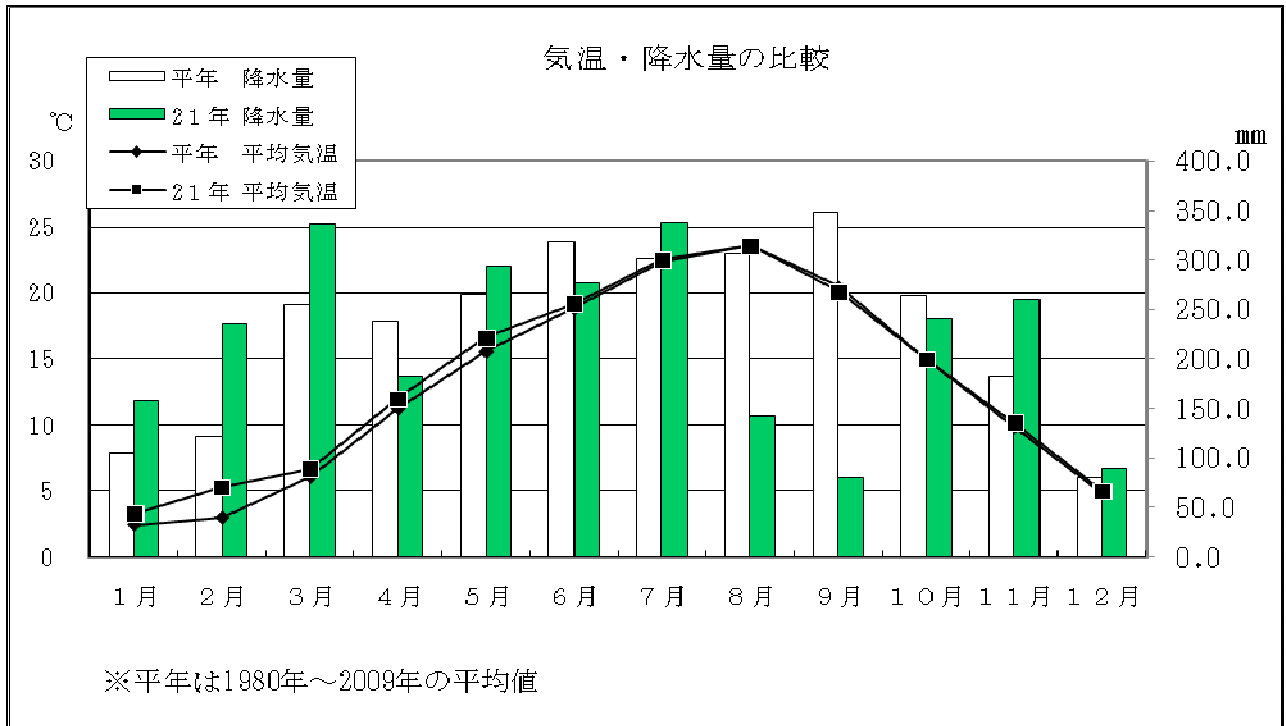

7. 気象の累年極値

御殿場地域気象観測所

2009年12月31日現在

月	気 温				降 水 量			最 大 風 速		
	最 高	起 日	最 低	起 日	最大日 降水量	起 日	最大1時 間降水量	風 速	風 向	起 日
年 極 値	℃	年月日	℃	年月日	mm	年月日	mm	m/s	16方位	年月日
1 月	15.3	00. 1. 7	-8.8	85. 1. 31	135	03. 1. 27	31	13	南南西	94. 1. 17
2 月	20.3	09. 2. 14	-12.2	84. 2. 7	143	76. 2. 29	27	16	南南西	90. 2. 11
3 月	21.0	07. 3. 30	-8.8	77. 3. 6	165	07. 3. 25	37	18	南南西	81. 3. 15
4 月	25.5	09. 4. 11	-4.8	01. 4. 1	165	98. 4. 14	41	18	南南西	04. 4. 27
5 月	28.2	08. 5. 23	2.4	91. 5. 4	224	83. 5. 16	29	15	南南西	83. 5. 7
6 月	31.6	05. 6. 28	9.0	04. 6. 5	246	88. 6. 3	48	16	南南西	00. 6. 9
7 月	33.5	01. 7. 24	11.3	82. 7. 3	204	07. 7. 14	54	14	南南西	83. 7. 5
8 月	34.2	07. 8. 11	13.5	80. 8. 10	314	82. 8. 1	65	17	南南西	90. 8. 10
9 月	31.9	03. 9. 3	7.0	01. 9. 24	524	07. 9. 6	60	19	南南西	91. 9. 28
10 月	28.1	94. 10. 1	0.9	86. 10. 21	257	79. 10. 19	77	21	南南西	79. 10. 19
11 月	22.7	98. 11. 3	-4.8	76. 11. 30	256	00. 11. 2	81	16	南南西	97. 11. 26
12 月	20.2	04. 12. 5	-7.7	95. 12. 26	184	96. 12. 5	36	19	南南西	04. 12. 5

統計開始：気温は1976年11月1日から、降水量は1976年1月1日から、
最大風速は1976年11月1日から。

資料：静岡地方気象台

※ゴシック体数値は、極値更新した箇所

2. 人 口

国勢調査の結果をみると、本市の人口は、平成17年調査まで増加し続けています。平成17年調査の結果では、前回の平成12年調査に比べ、人口は3,443人増加し、世帯数も2,426世帯増加しています。

1. 人口・世帯数

各年10月1日現在

年	人 口 (人)	増 加 率 (%)	人口密度 (人/㎢)	世 帯 数 (世帯)	増 加 率 (%)	1世帯当 り人員(人)
第1回	大正9年	-	114.4	4,170	-	5.4
2	14	7.49	123.0	4,456	6.9	5.5
3	昭和5年	5.31	129.6	4,591	3.0	5.6
4	10	3.18	133.7	4,732	3.1	5.6
5	15	1.06	135.1	4,601	△2.8	5.8
6	22	31.81	178.1	6,413	39.4	5.5
7	25	0.21	178.5	6,195	△3.4	5.7
8	30	19.98	214.1	7,948	28.3	5.3
9	35	8.08	230.2	8,846	11.3	5.2
10	40	9.97	253.1	10,550	19.2	4.8
11	45	11.40	281.9	12,581	19.2	4.5
12	50	12.01	315.8	15,180	20.7	4.1
13	55	10.43	348.6	18,106	19.3	3.8
14	60	8.12	377.1	20,532	13.4	3.6
15	平成2年	6.24	408.7	23,371	13.8	3.4
16	7	2.82	420.3	25,208	7.9	3.2
17	12	0.89	424.1	27,005	7.1	3.1
18	17	4.20	441.7	29,431	8.9	2.9

資料：国勢調査

2. 世帯の種類

各年10月1日現在

年	総 数		普 通 世 帯			準 世 帯	
	世 帯 数 (世帯)	世 帯 人 員 (人)	世 帯 数 (世帯)	世 帯 人 員 (人)	1世帯当 り人員(人)	世 帯 数 (世帯)	世 帯 人 員 (人)
昭 和 50 年	15,180	62,722	14,896	58,079	3.90	280	4,637
55	18,106	69,261	17,201	64,582	3.75	899	4,672
60	20,532	74,882	19,278	69,981	3.63	1,254	4,901
平 成 2 年	23,371	79,557	23,190	75,509	3.26	146	4,005
7	25,208	81,803	25,088	78,012	3.11	120	3,791
12	27,005	82,533	26,882	79,249	2.95	123	3,284
17	29,431	85,976	29,296	82,880	2.83	99	3,060

注：総数には、世帯区分不詳を含む。

資料：国勢調査

3. 年齢3区分人口

(単位：人) 各年10月1日現在

年	総 数	0～14歳	15～64歳	65歳以上	不 詳
昭 和 50 年	62,722	15,987	42,664	4,063	8
55	69,261	17,242	46,928	5,084	7
60	74,882	17,496	51,315	6,071	-
平 成 2 年	79,557	15,883	56,240	7,391	43
7	81,803	14,584	57,620	9,599	-
12	82,533	13,388	56,786	12,359	-
17	85,976	13,640	57,482	14,818	36

資料：国勢調査

4. 地区別人口

(単位：人) 各年10月1日現在

年		総 数	御 殿 場	富 士 岡	原 里	玉 穂	印 野	高 根
第 1 回	大 正 9 年	22,605	8,548	4,381	3,861	1,950	1,395	2,470
2	14	24,298	9,210	4,373	4,243	2,277	1,611	2,584
3	昭 和 5 年	25,589	9,616	4,480	4,515	2,554	1,683	2,741
4	10	26,403	9,663	4,581	4,732	2,963	1,757	2,707
5	15	26,684	9,698	4,774	4,854	2,839	1,784	2,735
6	22	35,173	13,061	6,778	6,266	3,709	1,976	3,383
7	25	35,248	12,981	6,873	6,375	3,782	1,933	3,304
8	30	42,291	15,283	8,252	7,981	5,256	2,024	3,495
9	35	45,709	15,756	9,175	9,199	5,745	1,861	3,973
10	40	50,267	17,224	9,663	11,069	6,646	1,839	3,826
11	45	55,997	18,780	10,421	13,021	8,125	1,884	3,766
12	50	62,722	21,612	11,295	15,060	8,773	2,005	3,977
13	55	69,261	23,367	12,948	16,004	10,262	2,161	4,519
14	60	74,882	25,664	14,143	16,864	11,009	2,298	4,904
15	平 成 2 年	79,557	28,765	14,993	17,197	11,266	2,267	5,069
16	7	81,803	30,853	15,184	17,331	11,069	2,224	5,142
17	12	82,533	32,242	15,096	17,325	10,801	2,176	4,893
18	17	85,976	34,152	17,075	17,545	10,357	2,100	4,747

注：昭和30年以前の高根には古沢地区は含まれていません。

資料：国勢調査

5. 地区別世帯数

(単位：世帯) 各年10月1日現在

年		総 数	御 殿 場	富 士 岡	原 里	玉 穂	印 野	高 根
第 1 回	大 正 9 年	4,170	1,646	766	728	349	265	416
2	14	4,456	1,755	769	775	409	295	453
3	昭 和 5 年	4,591	1,808	799	803	436	301	444
4	10	4,732	1,823	812	859	471	330	437
5	15	4,601	1,808	756	841	476	294	426
6	22	6,359	2,527	1,117	1,140	672	346	557
7	25	6,195	2,412	1,127	1,135	658	340	523
8	30	7,948	2,995	1,432	1,536	1,051	347	587
9	35	8,846	3,501	1,535	1,758	1,014	341	697
10	40	10,568	4,050	1,723	2,372	1,342	366	715
11	45	12,574	4,725	2,013	2,876	1,828	389	743
12	50	14,983	5,719	2,390	3,590	2,008	427	849
13	55	18,105	6,573	3,053	4,339	2,590	521	1,029
14	60	20,532	7,585	3,558	4,882	2,843	528	1,136
15	平 成 2 年	23,371	9,190	4,078	5,119	3,198	541	1,245
16	7	25,208	10,448	4,357	5,333	3,232	549	1,289
17	12	27,005	11,483	4,703	5,598	3,332	572	1,317
18	17	29,431	12,691	5,629	5,835	3,336	590	1,350

資料：国勢調査

6. 人口集中地区

各年10月1日現在

年	人 口			面 積			人 口 密 度	
	人口集中地区人数 (人)	市 全 域 (人)	地域に対する人口集中地区の割合 (%)	人口集中地区 (km ²)	市 全 域 (km ²)	地域に対する人口集中地区の割合 (%)	人口集中地区 (人/km ²)	市 全 域 (人/km ²)
昭 和 55 年	18,320	69,261	26.5	3.4	198.59	1.7	5,388	348.8
60	19,357	74,882	25.9	3.6	198.59	1.8	5,377	377.1
平 成 2 年	24,388	79,557	30.7	4.7	194.67	2.4	5,189	408.7
7	26,510	81,803	32.4	5.0	194.64	2.6	5,302	420.3
12	27,204	82,533	33.0	5.08	194.63	2.6	5,355	424.1
17	28,997	85,976	33.7	5.24	194.63	2.7	5,534	441.7

資料：国勢調査

ー 人口集中地区とはー

平成17年国勢調査調査区を基礎単位地域として、人口密度の高い(4,000人/km²以上)調査区が隣接して、その地区の人口が5,000人以上まとまっている地区をいいます。





7. 市町村別流動人口

(単位：人) 各年10月1日現在

市 町 村	流 出 人 口				流 入 人 口			
	平成12年	平 成 17 年			平成12年	平 成 17 年		
	総 数	総 数	通 勤	通 学	総 数	総 数	通 勤	通 学
総 計	14,067	14,766	12,842	1,924	12,533	13,854	12,976	878
県 内	11,867	12,506	11,075	1,431	10,940	12,038	11,201	837
県 外	2,200	2,260	1,767	493	1,593	1,816	1,775	41
静 岡 市	135	190	110	80	44	100	98	2
浜 松 市	…	13	9	4	…	22	22	-
沼 津 市	2,331	2,125	1,514	611	1,635	1,632	1,504	128
熱 海 市	37	46	40	6	27	19	18	1
三 島 市	665	605	442	163	969	1,153	1,142	11
富 士 宮 市	36	47	47	…	147	213	141	72
伊 東 市	…	10	10	…	16	19	18	1
富 士 市	153	209	195	14	284	421	344	77
裾 野 市	3,134	3,877	3,801	76	3,559	3,752	3,529	223
清 水 町	130	153	133	20	175	229	223	6
長 泉 町	460	571	523	48	653	767	726	41
小 山 町	4,608	4,528	4,126	402	3,045	3,283	3,014	269
県 内 そ の 他	178	132	125	7	386	428	422	6
埼 玉 県	10	5	2	3	40	45	45	-
千 葉 県	14	7	4	3	26	34	33	1
東 京 都	395	452	242	210	142	131	131	-
神 奈 川 県	1,626	1,607	1,343	264	1,083	1,117	1,091	26
山 梨 県	131	174	164	10	231	334	321	13
そ の 他 の 県	24	15	12	3	71	155	154	1

注：昼間人口とは、ある地域に昼間いる人の総数をいいます。一般的には、地域活力の大きい地域は、昼間人口が多いとみられます。昼間人口には、買物客等、非定常的移動は含まれていません。

平成17年の伊東市の流出人口は、総数が10人未満であるため、県内その他に含まれます。

昼間人口＝常住人口－流出人口＋流入人口

資料：国勢調査

8. 労働力状態

(単位：人) 各年10月1日現在

年	15歳以上 人口総数	労働力							完全 失業率 (%)	非労働力
		総 数	就 業 者					完 全 失 業 者		
			総 数	主に仕事	家事の ほか仕事	通学 のかたわら 仕事	休業者			
昭和50年	46,735	31,444	31,087	26,958	3,888	26	215	357	1.1	15,291
男	24,350	21,004	20,745	20,480	101	13	151	259	1.2	3,346
女	22,385	10,440	10,342	6,478	3,787	13	64	98	0.9	11,945
昭和55年	52,012	36,111	35,654	30,159	5,153	41	301	457	1.3	15,887
男	27,120	23,451	23,129	22,790	134	28	177	322	1.4	3,665
女	24,892	12,660	12,525	7,369	5,019	13	124	135	1.1	12,222
昭和60年	57,386	40,751	40,117	33,841	5,945	55	276	634	1.6	16,606
男	29,888	25,801	25,359	25,043	113	35	168	442	1.7	4,083
女	27,948	14,950	14,758	8,798	5,832	20	108	192	1.3	12,523
平成2年	63,631	45,481	44,742	38,609	5,678	71	384	739	1.6	18,120
男	33,110	28,296	27,800	27,388	164	28	220	496	1.8	4,801
女	30,521	17,185	16,942	11,221	5,514	43	164	243	1.4	13,319
平成7年	67,219	47,522	46,182	39,602	6,074	167	339	1,340	2.8	19,683
男	34,741	29,600	28,694	28,224	222	69	179	906	3.1	5,136
女	32,478	17,922	17,488	11,378	5,852	98	160	434	2.4	14,547
平成12年	69,145	47,024	45,466	39,456	5,312	215	483	1,558	3.3	21,737
男	35,416	28,740	27,697	27,020	339	101	237	1,043	3.6	6,407
女	33,729	18,284	17,769	12,436	4,973	114	246	515	2.8	15,330
平成17年	72,300	48,974	46,992	40,005	6,160	289	538	1,982	4.0	22,843
男	36,892	29,646	28,363	27,633	337	136	257	1,283	4.3	6,889
女	35,408	19,328	18,629	12,372	5,823	153	281	699	3.6	15,954

注：15歳以上人口総数には、労働力状態不詳の者を含みます。

資料：国勢調査

－用語の説明－

1. 主 に 仕 事……主に勤め先や自家営業などの仕事をした人。
2. 家 事 の ほ か 仕 事……主に家事などをしていて、そのかたわら仕事をした人。
3. 通学のかたわら仕事……主に通学していて、そのかたわら仕事をした人。
4. 休 業 者……勤め人や事業を営んでいる人が病気や休暇などで仕事を休み始めてから30日にならない場合、又は、勤め人で30日以上休んでも賃金や給料をもらうことになっている人。
5. 完 全 失 業 者……調査期間中、収入になる仕事を、少しもしなかった人のうち、仕事に就くことが可能であって、かつ職業安定所に申し込むなどして積極的に仕事を探していた人。

12 人 口

9. 年 齡（各 歳） 別 人 口

(単位：人) 平成22年3月31日現在

年 齢	総 数	男	女	年 齢	総 数	男	女	年 齢	総 数	男	女
総 数	87,596	44,924	42,672	33	1,337	725	612	67	953	451	502
0	921	460	461	34	1,454	813	641	68	1,026	499	527
1	947	497	450	35	1,572	831	741	69	1,004	494	510
2	979	491	488	36	1,593	826	767	70	836	387	449
3	923	461	462	37	1,500	772	728	71	756	340	416
4	905	474	431	38	1,429	779	650	72	834	379	455
5	939	491	448	39	1,430	792	638	73	865	406	459
6	966	522	444	40	1,369	757	612	74	795	350	445
7	971	514	457	41	1,314	709	605	75	805	380	425
8	959	486	473	42	1,280	697	583	76	726	322	404
9	920	472	448	43	1,100	588	512	77	731	340	391
10	880	442	438	44	1,156	616	540	78	644	300	344
11	870	446	424	45	1,109	630	479	79	638	299	339
12	868	458	410	46	1,027	586	441	80	542	265	277
13	859	441	418	47	1,070	546	524	81	519	230	289
14	820	419	401	48	1,049	553	496	82	476	187	289
15	877	456	421	49	999	526	473	83	430	174	256
16	839	440	399	50	941	490	451	84	387	141	246
17	858	436	422	51	1,016	537	479	85	305	100	205
18	845	415	430	52	983	543	440	86	306	101	205
19	884	510	374	53	996	496	500	87	216	77	139
20	936	552	384	54	1,022	503	519	88	198	46	152
21	959	550	409	55	1,070	529	541	89	168	46	122
22	923	528	395	56	1,112	556	556	90	150	35	115
23	907	513	394	57	1,188	590	598	91	118	29	89
24	987	574	413	58	1,188	631	557	92	107	25	82
25	1,044	557	487	59	1,263	636	627	93	85	29	56
26	1,089	614	475	60	1,315	652	663	94	64	18	46
27	1,197	720	477	61	1,324	648	676	95	44	7	37
28	1,166	630	536	62	1,394	723	671	96	36	3	33
29	1,216	662	554	63	944	471	473	97	23	4	19
30	1,277	691	586	64	821	398	423	98	19	2	17
31	1,296	692	604	65	961	453	508	99	15	1	14
32	1,402	755	647	66	993	482	511	100以上	27	4	23

(住民基本台帳から) 資料：市民課

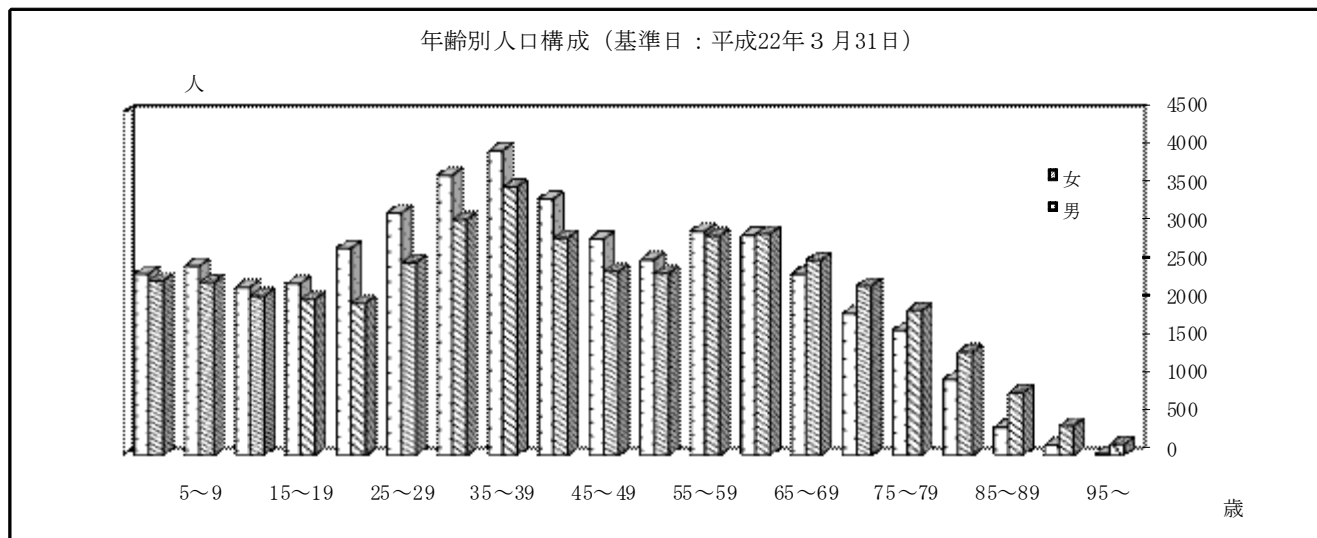

10. 住民登録人口及び世帯数の推移

各年3月31日現在

年	人 口 (人)			前年に対する増加数 (人)	女100人に対し男 (人)	世 帯 数 (世帯)	人口密度 (人/km ²)
	総 数	男	女				
昭 和 51 年	63,108	32,830	30,278	1,549	108.4	18,644	324
52	64,224	33,283	30,941	1,116	107.6	19,006	330
53	65,734	34,014	31,720	1,510	107.2	19,461	338
54	67,199	34,722	32,477	1,465	106.9	20,086	345
55	68,691	35,488	33,203	1,492	106.9	20,624	353
56	69,581	35,961	33,620	890	107.0	21,085	357
57	70,645	36,507	34,138	1,064	106.9	21,504	363
58	71,179	36,639	34,540	534	106.1	21,626	366
59	72,002	37,037	34,965	823	105.9	21,902	370
60	73,243	37,713	35,530	1,241	106.1	22,454	376
61	74,635	38,439	36,196	1,392	106.2	23,260	383
62	75,275	38,759	36,516	640	106.1	23,601	387
63	76,263	39,249	37,014	988	106.0	24,098	392
平 成 元 年	76,957	39,631	37,326	694	106.2	24,503	395
2	77,572	39,962	37,610	615	106.3	24,972	399
3	77,951	40,172	37,779	379	106.3	25,316	401
4	78,579	40,515	38,064	628	106.4	25,666	404
5	78,964	40,736	38,228	385	106.6	25,985	406
6	79,492	40,948	38,544	528	106.2	26,338	408
7	80,454	41,474	38,980	962	106.4	26,906	413
8	80,590	41,499	39,091	136	106.2	27,132	414
9	80,861	41,619	39,242	271	106.1	27,390	415
10	81,145	41,780	39,365	284	106.1	27,787	417
11	81,172	41,678	39,494	27	105.5	27,876	417
12	81,237	41,641	39,596	65	105.2	28,054	417
13	81,779	41,911	39,868	542	105.1	28,457	420
14	82,783	42,344	40,439	1,004	104.7	29,007	425
15	83,228	42,623	40,605	445	105.0	29,400	428
16	84,001	43,008	40,993	773	104.9	29,884	432
17	84,564	43,279	41,285	563	104.8	30,439	434
18	85,194	43,630	41,564	630	105.0	30,993	438
19	86,141	44,125	42,016	947	105.0	31,711	443
20	86,788	44,460	42,328	647	105.0	32,246	446
21	87,318	44,789	42,529	530	105.3	32,813	449
22	87,596	44,924	42,672	278	105.3	33,157	450

資料：市民課

11. 年齢（5歳階級）別人口

(単位：人) 各年10月1日現在

年 齢	昭 和 60 年			平 成 2 年		
	総 数	男	女	総 数	男	女
総 数	74,882	38,778	36,104	79,557	41,201	38,356
0 ～ 4	5,315	2,727	2,588	4,774	2,462	2,312
5 ～ 9	5,907	2,949	2,958	5,336	2,727	2,609
10 ～ 14	6,274	3,214	3,060	5,773	2,869	2,904
15 ～ 19	5,574	3,099	2,475	6,474	3,557	2,917
20 ～ 24	5,802	3,592	2,210	6,526	3,935	2,591
25 ～ 29	5,388	2,996	2,392	5,896	3,262	2,634
30 ～ 34	6,222	3,218	3,004	5,495	2,944	2,551
35 ～ 39	6,612	3,468	3,144	6,250	3,242	3,008
40 ～ 44	5,504	2,795	2,709	6,572	3,414	3,158
45 ～ 49	5,032	2,524	2,508	5,511	2,832	2,679
50 ～ 54	4,785	2,518	2,267	5,003	2,483	2,520
55 ～ 59	3,769	1,964	1,805	4,762	2,478	2,284
60 ～ 64	2,627	1,226	1,401	3,751	1,937	1,814
65 ～ 69	1,959	837	1,122	2,506	1,147	1,359
70 ～ 74	1,671	676	995	1,858	754	1,104
75 ～ 79	1,247	535	712	1,462	548	914
80 ～ 84	738	289	449	957	374	583
85 ～ 89	332	114	218	435	157	278
90 ～ 94	99	33	66	136	36	100
95 ～ 99	24	4	20	33	8	25
100 ～	1	-	1	4	2	2
不 詳	-	-	-	43	33	10

平 成 7 年			12			17		
総 数	男	女	総 数	男	女	総 数	男	女
81,803	42,243	39,560	82,533	42,311	40,222	85,976	43,928	42,048
4,620	2,363	2,257	4,404	2,270	2,134	4,701	2,418	2,283
4,752	2,469	2,283	4,439	2,276	2,163	4,564	2,349	2,215
5,212	2,670	2,542	4,545	2,349	2,196	4,375	2,233	2,142
5,595	2,932	2,663	4,679	2,473	2,206	4,208	2,263	1,945
6,756	3,948	2,808	5,462	3,133	2,329	4,815	2,727	2,088
6,349	3,585	2,764	7,073	3,868	3,205	6,474	3,566	2,908
5,915	3,180	2,735	6,418	3,503	2,915	7,537	4,043	3,494
5,566	2,980	2,586	5,666	3,061	2,605	6,531	3,530	3,001
6,213	3,237	2,976	5,320	2,780	2,540	5,630	2,988	2,642
6,473	3,389	3,084	6,098	3,160	2,938	5,154	2,668	2,486
5,373	2,734	2,639	6,225	3,211	3,014	5,929	3,039	2,890
4,806	2,339	2,467	5,235	2,627	2,608	6,133	3,126	3,007
4,574	2,333	2,241	4,610	2,203	2,407	5,071	2,509	2,562
3,508	1,758	1,750	4,313	2,130	2,183	4,431	2,070	2,361
2,381	1,052	1,329	3,251	1,587	1,664	4,034	1,922	2,112
1,635	621	1,014	2,142	877	1,265	2,928	1,371	1,557
1,181	391	790	1,383	469	914	1,800	661	1,139
606	186	420	834	230	604	1,033	292	741
229	66	163	343	85	258	455	96	359
52	9	43	82	18	64	119	18	101
7	1	6	11	1	10	18	3	15
-	-	-	-	-	-	36	36	-

資料：国勢調査

12. 産業別人口

(単位：人) 各年10月1日現在

産業分類	平成7年			平成12年			平成17年		
	総数	男	女	総数	男	女	総数	男	女
総数	46,182	28,694	17,488	45,466	27,697	17,769	46,992	28,363	18,629
第1次産業	1,949	1,139	810	1,401	815	586	1,533	911	622
A 農業	1,901	1,096	805	1,366	785	581	1,504	884	620
B 林業	43	39	4	30	27	3	29	27	2
C 漁業水産養殖業	5	4	1	5	3	2	-	-	-
第2次産業	15,578	10,550	5,028	15,153	10,391	4,762	13,761	9,784	3,977
D 鉱業	29	24	5	8	5	3	8	6	2
E 建設業	3,005	2,498	507	2,967	2,463	504	2,764	2,311	453
F 製造業	12,544	8,028	4,516	12,178	7,923	4,255	10,989	7,467	3,522
第3次産業	28,649	17,004	11,645	28,634	16,319	12,315	31,415	17,496	13,919
G 電気・ガス・水道業	147	121	26	192	153	39	94	79	15
H 情報通信業	2,294	1,888	406	2,370	1,867	503	301	224	77
I 運輸業	2,294	1,888	406	2,370	1,867	503	2,126	1,648	478
J 卸売・小売業	7,893	3,478	4,415	7,998	3,322	4,676	5,982	2,479	3,503
K 金融・保険業	930	373	557	839	351	488	711	305	406
L 不動産業	275	185	90	261	160	101	335	208	127
M 飲食店・宿泊業							2,940	1,085	1,855
N 医療・福祉							3,211	792	2,419
O 教育学習支援業	11,441	5,561	5,880	12,525	6,316	6,209	1,521	680	841
P 複合サービス業							428	307	121
Q サービス業							9,028	5,288	3,740
R 公務	5,669	5,398	271	4,449	4,150	299	4,738	4,401	337
S 分類不能	6	1	5	278	172	106	283	172	111

※ 平成16年に産業分類の変更がありました。

資料：国勢調査

13. 自然動態

(単位：人)

年 度	出 生			死 亡			自然増減数		
	総数	男	女	総数	男	女	総数	男	女
平成17年度	882	467	415	602	333	269	280	134	146
18	868	419	449	615	356	259	253	63	190
19	984	499	485	606	343	263	378	156	222
20	919	472	447	642	353	289	277	119	158
21	935	473	462	674	363	311	261	110	151
21 年4月	67	33	34	49	25	24	18	8	10
5	63	28	35	36	15	21	27	13	14
6	78	35	43	48	24	24	30	11	19
7	82	41	41	51	31	20	31	10	21
8	70	31	39	56	28	28	14	3	11
9	91	44	47	52	26	26	39	18	21
10	83	45	38	43	24	19	40	21	19
11	86	43	43	62	42	20	24	1	23
12	101	57	44	68	36	32	33	21	12
22 年1月	76	37	39	75	36	39	1	1	0
2	61	36	25	62	31	31	△1	5	△6
3	77	43	34	72	45	27	5	△2	7

(住民基本台帳から) 資料：市民課

14. 社会動態

(単位：人)

年 度	転 入			転 出			社会増減数		
	総 数	県 内	県 外	総 数	県 内	県 外	総 数	県 内	県 外
平成17年度	5,016	1,874	3,088	4,666	1,528	3,114	350	346	△ 26
18	5,559	1,964	3,550	4,865	1,487	3,321	694	477	229
19	5,095	1,838	3,213	4,826	1,499	3,296	269	339	△ 83
20	4,872	1,735	3,096	4,619	1,612	2,984	253	123	112
21	4,348	1,448	2,859	4,331	1,458	2,821	17	△ 10	38
平成21年 4月	585	190	391	390	156	234	195	34	157
5月	216	92	118	189	84	104	27	8	14
6月	273	100	169	270	113	157	3	△ 13	12
7月	501	125	374	483	129	354	18	△ 4	20
8月	382	115	267	253	99	154	129	16	113
9月	269	107	158	405	113	271	△ 136	△ 6	△ 113
10月	236	93	142	240	104	136	△ 4	△ 11	6
11月	214	109	105	234	122	112	△ 20	△ 13	△ 7
12月	199	74	125	206	90	116	△ 7	△ 16	9
平成22年 1月	211	69	139	212	74	137	△ 1	△ 5	2
2月	181	92	85	227	97	130	△ 46	△ 5	△ 45
3月	1,081	282	786	1,222	277	916	△ 141	5	△ 130

注：総数には、転出入先不明者が含まれています。

(住民基本台帳から) 資料：市民課

15. 住民登録人口

(単位：世帯、人) 各年3月31日現在

		平成18年	19	20	21	22	
総 数	世 帯	30,993	31,711	32,246	32,813	33,157	
	人 口	計	85,194	86,141	86,788	87,318	87,596
		男	43,630	44,125	44,460	44,789	44,924
		女	41,564	42,016	42,328	42,529	42,672
御 殿 場	世 帯	12,524	12,838	13,109	13,272	13,361	
	人 口	計	33,562	33,858	34,192	34,152	34,251
		男	16,851	17,036	17,222	17,223	17,263
		女	16,711	16,822	16,970	16,929	16,988
富 士 岡	世 帯	5,864	6,134	6,335	6,421	6,481	
	人 口	計	16,575	17,092	17,484	17,683	17,807
		男	8,512	8,790	9,004	9,106	9,150
		女	8,063	8,302	8,480	8,577	8,657
原 里	世 帯	6,290	6,415	6,512	6,840	6,976	
	人 口	計	17,315	17,445	17,449	17,911	18,040
		男	9,029	9,088	9,092	9,360	9,452
		女	8,286	8,357	8,357	8,551	8,588
玉 穂	世 帯	4,262	4,269	4,222	4,201	4,230	
	人 口	計	10,586	10,618	10,537	10,488	10,443
		男	5,694	5,675	5,613	5,595	5,550
		女	4,892	4,943	4,924	4,893	4,893
印 野	世 帯	616	610	619	633	642	
	人 口	計	2,188	2,161	2,164	2,151	2,128
		男	1,116	1,101	1,103	1,088	1,083
		女	1,072	1,060	1,061	1,063	1,045
高 根	世 帯	1,437	1,445	1,449	1,446	1,467	
	人 口	計	4,968	4,967	4,962	4,933	4,927
		男	2,428	2,435	2,426	2,417	2,426
		女	2,540	2,532	2,536	2,516	2,501

資料：市民課

16. 行政区別世帯数及び人口

平成22年3月31日現在

行 政 区	世 帯 数 (世帯)	人 口 (人)		
		計	男	女
全地区	33,157	87,596	44,924	42,672
合 一 般 世 帯 計	30,820	85,259	42,971	42,288
準 世 帯 計	2,337	2,337	1,953	384
御殿場地区				
一般世帯				
御 殿 場	1,045	2,915	1,431	1,484
深 沢	427	1,305	644	661
東 山	566	1,437	710	727
東 田 中	1,147	3,039	1,536	1,503
二 の 岡	1,519	3,642	1,883	1,759
鮎 沢	537	1,468	752	716
新 湯 橋	2,864	6,756	3,419	3,337
湯 沢	119	296	141	155
萩 原	1,404	3,405	1,741	1,664
永 原	747	1,885	982	903
二 枚 原	777	1,998	980	1,018
栢 ノ 木	339	991	484	507
西 田 中	874	2,449	1,210	1,239
北 久 原	604	1,729	874	855
仁 杉	225	769	386	383
一 般 世 帯 計	13,194	34,084	17,173	16,911
準 世 帯	167	167	90	77
地 区 合 計	13,361	34,251	17,263	16,988
富士岡地区				
一般世帯				
竈	934	2,605	1,322	1,283
萩 蕪	100	306	151	155
沼 田	99	323	164	159
二 子	141	488	248	240
中 山 上	232	600	308	292
中 山 下	747	1,947	987	960
風 穴	76	242	119	123
中 清 水	272	806	388	418
駒 門	232	771	396	375
大 坂	931	2,379	1,258	1,121
町 屋	656	2,009	998	1,011
富 士 見 原	437	1,556	785	771
高 内	177	473	244	229
尾 尻	219	648	328	320
復 生 病 院	11	16	5	11
駿 河 療 養 所	5	13	7	6
神 山	551	1,911	957	954
須 釜	39	92	49	43
一 般 世 帯 計	5,859	17,185	8,714	8,471
準 世 帯	622	622	436	186
地 区 合 計	6,481	17,807	9,150	8,657

(住民基本台帳より) 資料: 市民課

行 政 区	世 帯 数 (世帯)	人 口 (人)		
		計	男	女
原 里 地 区				
一般世帯 川 島 田	1,220	3,142	1,607	1,535
矢 崎	152	442	224	218
森 之 腰	1,187	2,974	1,473	1,501
杉 名 沢	349	1,123	565	558
神 場	302	890	445	445
板 妻	793	2,315	1,220	1,095
保 土 沢	747	2,117	1,040	1,077
永 塚	251	761	388	373
北 畑	641	2,066	1,036	1,030
大 沢	480	1,356	690	666
一 般 世 帯 計	6,122	17,186	8,688	8,498
準 世 帯	854	854	764	90
地 区 合 計	6,976	18,040	9,452	8,588
玉 穂 地 区				
一般世帯 茱 黄 沢 下	794	2,066	1,058	1,008
茱 黄 沢 上	618	1,705	870	835
中 畑 東	588	1,574	773	801
中 畑 北	165	448	208	240
中 畑 南	754	2,214	1,126	1,088
中 畑 西	577	1,583	780	803
川 柳	47	166	79	87
一 般 世 帯 計	3,543	9,756	4,894	4,862
準 世 帯	687	687	656	31
地 区 合 計	4,230	10,443	5,550	4,893
印 野 地 区				
一般世帯 小 木 原	101	290	152	138
時 之 栖	382	1,295	660	635
印 野	152	536	264	272
一 般 世 帯 計	635	2,121	1,076	1,045
準 世 帯	7	7	7	0
地 区 合 計	642	2,128	1,083	1,045
高 根 地 区				
一般世帯 塚 日 市 原	275	915	458	457
六 日 市 場	102	316	152	164
増 田	91	279	132	147
中 丸	57	213	109	104
大 堰	48	164	90	74
清 後	115	410	195	215
山 之 尻	279	822	401	421
柴 怒 田	95	329	162	167
上 小 林	143	530	253	277
水 土 野	48	135	67	68
古 沢	214	814	407	407
一 般 世 帯 計	1,467	4,927	2,426	2,501
地 区 合 計	1,467	4,927	2,426	2,501

(住民基本台帳より) 資料：市民課

17. 月別住民登録人口

(単位：人、世帯) (毎月末現在)

年 月	総 数	男	女	世 帯 数
平成21年4月	87,531	44,993	42,538	33,028
5	87,585	45,010	42,575	33,054
6	87,618	44,979	42,639	33,057
7	87,667	45,096	42,571	33,215
8	87,810	45,169	42,641	33,266
9	87,713	45,062	42,651	33,134
10	87,749	45,059	42,690	33,125
11	87,753	45,048	42,705	33,121
12	87,779	45,071	42,708	33,137
平成22年1月	87,779	45,082	42,697	33,161
2	87,732	45,052	42,680	33,131
3	87,596	44,924	42,672	33,157

資料：市民課

18. 外国人登録人口

(単位：人、世帯) (年度末、毎月末現在)

年 度	総 数	男	女	世 帯 数
平成19年度	2,847	1,373	1,474	1,491
平成20年度	2,936	1,414	1,522	1,536
平成21年度	2,488	1,150	1,338	1,266
平成21年4月	2,844	1,374	1,470	1,458
5	2,842	1,367	1,475	1,456
6	2,849	1,367	1,482	1,469
7	2,817	1,343	1,474	1,453
8	2,747	1,301	1,446	1,407
9	2,711	1,272	1,439	1,389
10	2,646	1,242	1,404	1,344
11	2,619	1,229	1,390	1,332
12	2,577	1,204	1,373	1,306
平成22年1月	2,550	1,187	1,363	1,293
2	2,493	1,159	1,334	1,259
3	2,488	1,150	1,338	1,266

資料：市民課

3. 事業所

平成18年の調査結果をみると本市の事業所数は3,945事業所で前回（16年）より81事業所（2.1%）減少しました。産業分類別にみると、建設業・製造業は減少し、医療・福祉業が事業所数、従業者数ともに大きく増加しました。

- 事業所・企業統計調査とは -

事業所・企業統計調査は、昭和22年に事業所統計調査として始められ、昭和23年からは3年ごと、昭和61年からは5年ごとに実施されてきましたが、平成7年から企業単位の活動状況の把握を充実させ「事業所・企業統計調査」と改称されました。この調査は、我が国のすべての事業所を対象として、事業の種類や従業者数など事業所に関する基本的事項を調査するものです。平成11年に実施した事業所・企業統計調査、商業統計調査は簡易調査です。

1. 事業所の推移（全事業所）

産業分類	事業所数				従業者数			
	平成11年	13	16	18	平成11年	13	16	18
総数	3,881	4,038	3,864	3,945	35,542	44,557	35,794	44,177
A 農業	12	11	7	16	96	106	65	103
B 林業	X	7	X	X	X	20	X	X
C 漁業	X	1	X	X	X	1	X	X
D 鉱業	-	-	-	-	-	-	-	-
E 建設業	448	433	405	394	2,530	2,515	2,191	2,084
F 製造業	341	334	303	300	10,329	9,358	9,055	8,977
G 電気・ガス・熱供給・水道業	X	4	X	4	X	130	50	78
H 情報通信業	93	102	14	11	1,808	1,911	320	70
I 運輸業			82	82			1,868	1,720
J 卸売・小売業	1,611	1,648	1,044	1,075	10,139	11,547	7,445	8,101
K 金融・保険業	67	67	61	61	713	657	606	556
L 不動産業	217	270	291	287	390	562	552	617
M 飲食店、宿泊業			617	610			4,053	4,546
N 医療、福祉			149	189			2,862	3,865
O 教育、学習支援業			126	158			623	1,524
P 複合サービス事業			17	28			392	492
Q サービス業	1,087	1,129	683	699	9,408	12,224	5,709	6,492
R 公務	-	32	-	31	-	5,526	-	4,952

※平成11・16年の公務は未実施

資料：事業所・企業統計調査

平成16年事業所総数には、事業内容等不詳事業所も含まれています。

2. 開設時期別事業所数及び従業者数（民営）

経営組織	事業所数	従業者数	
		総数	うち常雇
事業所総数	3,824	37,653	20,807
昭和29年以前	254	1,490	813
30～39年	267	2,777	1,626
40～49	484	4,660	3,046
50～59	598	5,790	3,403
60～平成6	813	7,786	4,157
平成7～	467	4,673	2,411
12	154	1,760	697
13	103	734	326
14	111	1,291	730
15	193	2,023	1,141
16	115	956	385
17	148	2,049	1,214
18	117	1,664	858

3. 従業上の地位別従業者数（民営）

従業上の地位		従業者数	従業者数 (うち男)
総数		44,177	19,450
個人業主		1,694	1,189
無給の家族従業者		359	71
有給役員		-	-
雇 用 者	総数	39,648	23,119
	うち常用雇用者（常雇）	38,628	22,718
	常雇のうち正社員・正職員	25,340	18,358
	常雇のうち正社員・正職員以外	13,288	4,360
	うち臨時雇用者	1,020	401

資料：事業所・企業統計調査

4. 従業者規模別事業所数（民営）

平成18年10月1日現在

産 業 分 類	総 数		1 ～ 4 人		5 ～ 9 人	
	事業所数	従業者数	事業所数	従業者数	事業所数	従業者数
総 数	3,824	37,653	2,240	4,778	755	4,926
A 農 業	8	82	1	1	4	29
B 林 業	1	2	1	2	-	-
C 漁 業	-	-	-	-	-	-
D 鉱 業	-	-	-	-	-	-
E 建 設 業	394	2,084	246	573	95	587
F 製 造 業	300	8,977	101	230	61	435
G 電気・ガス・熱供給・水道業	2	46	-	-	-	-
H 情 報 通 信 業	11	70	5	11	4	26
I 運 輸 業	82	1,720	16	44	17	121
J 卸 売 ・ 小 売 業	1,071	8,041	584	1,384	245	1,596
K 金 融 ・ 保 険 業	61	556	32	74	6	45
L 不 動 産 業	285	604	268	425	13	75
M 飲 食 店 、 宿 泊 業	608	4,541	381	828	120	776
N 医 療 、 福 祉 業	171	3,365	63	135	47	302
O 教 育 、 学 習 支 援 業	126	730	92	158	16	94
P 複 合 サ ー ビ ス 事 業	28	492	9	22	9	64
Q サ ー ビ ス 業	676	6,343	441	891	118	776

10 ～ 19 人		20 ～ 29 人		30 ～ 49 人		50 ～ 99 人		100 人以上	
事業所数	従業者数	事業所数	従業者数	事業所数	従業者数	事業所数	従業者数	事業所数	従業者数
447	6,083	144	3,438	97	3,648	65	4,594	56	10,186
2	30	1	22	-	-	-	-	-	-
-	-	-	-	-	-	-	-	-	-
-	-	-	-	-	-	-	-	-	-
-	-	-	-	-	-	-	-	-	-
39	506	10	224	2	82	2	112	-	-
53	726	24	591	21	782	14	1,061	26	5,152
1	18	1	28	-	-	-	-	-	-
1	11	1	22	-	-	-	-	-	-
18	262	8	199	16	589	6	405	1	100
163	2,199	31	748	14	513	10	691	7	910
16	210	3	76	4	151	-	-	-	-
3	39	-	-	-	-	1	65	-	-
53	731	25	581	19	733	6	420	2	472
28	374	12	287	4	143	9	654	8	1,470
9	119	3	69	3	98	3	192	-	-
7	112	1	26	-	-	-	-	2	268
54	746	24	565	14	557	14	994	10	1,814

資料：事業所・企業統計調査

22 事業所

5. 産業中分類別事業所数・従業者数（民営）

平成18年10月1日現在

産業分類	事業所数	従業者数	産業分類	事業所数	従業者数
総数	3,945	44,177	20 ゴム製品製造業	2	130
			21 なめし革・同製品・毛皮製造業	-	-
A 農業	8	82	22 窯業・土石製品製造業	12	289
01 農業	8	82	23 鉄鋼業	2	12
			24 非鉄金属製造業	11	560
B 林業	8	21	25 金属製品製造業	27	306
02 林業	8	21	26 一般機械器具製造業	23	824
			27 電気機械器具製造業	29	1,208
C 漁業	-	-	28 情報通信機械器具製造業	4	305
03 漁業	-	-	29 電子部品・デバイス製造業	12	229
04 水産養殖業	-	-	30 輸送用機械器具製造業	34	1,265
			31 精密機械器具製造業	7	247
D 鉱業	-	-	32 その他の製造業	17	367
05 金属鉱業	-	-			
			G 電気・ガス・熱供給・水道業	4	78
E 建設業	394	2,084	33 電気業	1	18
06 総合工事業	164	1,187	34 ガス業	1	28
07 職別工事業（設備工事業を除く）	143	475	35 熱供給業	-	-
08 設備工事業	87	422	36 水道業	2	32
F 製造業	300	8,977	H 情報通信業	11	70
09 食料品製造業	26	856	37 通信業	3	14
10 飲料・たばこ・飼料製造業	8	232	38 放送業	1	8
11 繊維工業（衣服・他の繊維製品除く）	1	2	39 情報サービス業	2	7
12 衣服・その他の繊維製品製造業	4	59	40 インターネット附随サービス業	-	-
13 木材・木製品製造業（家具を除く）	11	69	41 映像・音声・文字情報製作業	5	41
14 家具・装備品製造業	24	703			
15 パルプ・紙・紙加工品製造業	9	411	I 運輸業	82	1,720
16 出版・印刷・同関連産業	15	166	42 鉄道業	2	57
17 化学工業	6	344	43 道路旅客運送業	9	298
18 石油製品・石炭製品製造業	1	9	44 道路貨物運送業	44	994
19 プラスチック製品製造業	15	384	45 水運業	-	-

産業分類	事業所数	従業員数	産業分類	事業所数	従業員数
46 航空運輸業	-	-	70 一般飲食店	315	2,984
47 倉庫業	15	216	71 遊興飲食店	234	939
48 運輸に附帯するサービス業	12	155	72 宿泊業	61	623

J 卸売・小売業	1,075	8,101	N 医療、福祉	189	3,865
49 各種商品卸売業	1	15	73 医療業	122	2,143
50 繊維・衣服等卸売業	4	10	74 保健衛生	2	41
51 飲食料品卸売業	32	225	75 社会保険、社会福祉、介護事業	65	1,681
52 建築材料・鉱物・金属材料等卸売業	39	210	-----		
53 機械器具卸売業	26	400	O 教育、学習支援業	158	1,524
54 その他の卸売業	35	149	76 学校教育	34	952
55 各種商品小売業	3	172	77 その他の教育、学習支援事業	124	572
56 織物・衣服・身の回り品小売業	213	1,170	-----		
57 飲食料品小売業	294	2,983	P 複合サービス事業	28	492
58 自動車・自転車小売業	74	550	78 郵便局（別掲を除く）	10	197
59 家具・じゅう器・家庭用機械器具小売業	67	268	79 協同組合（他に分類されないもの）	18	295
60 その他の小売業	287	1,949	-----		

K 金融・保険業	61	556	Q サービス業	699	6,492
61 銀行業	8	132	80 専門サービス業	83	593
62 協同組織金融業	11	150	81 学術、開発研究機関	7	910
63 郵便貯金取扱機関、政府関係金融機関	-	-	82 洗濯・理容・美容・浴場業	280	960
64 貸金業・投資業等非預金信用機関	2	5	83 その他の生活関連サービス業	27	191
65 証券業・商品先物取引業	1	9	84 娯楽業	69	1,251
66 補助的金融業・金融附帯業	-	-	85 廃棄物処理業	26	490
67 保険業（保険媒介代理業等を含む）	39	260	86 自動車整備業	64	260

L 不動産業	287	617	87 機械等修理業（別掲を除く）	8	51
68 不動産取引業	38	204	88 物品賃貸業	18	113
69 不動産賃貸業・管理業	249	413	89 広告業	3	19

M 飲食店、宿泊業	610	4,546	90 その他の事業サービス業	61	1,406
			91 政治・経済・文化団体	11	69
			92 宗教	34	92
			93 その他のサービス業	8	87

資料：事業所・企業統計調査

4. 農 林 業

2005年2月1日現在で行われた農林業センサスの結果をみると、農家総数は、2,351戸で5年前に比べ50戸（2.1%）の減少となりました。農家の内訳をみると、専業農家は98戸で前回より2戸（2%）減少、第1種兼業農家は43戸で、前回より9戸（17.3%）の減少となっています。

農家人口は11,147人で平成17年（2005年）の国勢調査人口の13.0%（前回は、同年の国勢調査人口の14.8%）を占めています。

- 農林業センサスとは -

1950年、国際連合食糧農業機関（F A O）が世界的規模で提唱した農業に関する基礎資料を整備することを目的として5年に1度実施する調査です。1960年から林業センサスも同時に実施することにより、農林業センサスとなりました。

- 用語の説明 -

1. 農 家…調査日現在（各年2月1日）の経営耕地面積が10アール以上ある世帯、又は過去1年間の農作物販売金額が15万円以上である世帯をいいます。
 - ◎販売農家…経営耕地面積が30アール以上、または過去1年間の農産物販売金額が50万円以上の農家をいいます。
 - ◎自給的農家…経営耕地面積が30アール未満で、過去1年間の農産物販売金額が50万円未満の農家をいいます。
2. 専業農家…世帯員の中に、自家農業以外の仕事に従事する者が1人もいない農家をいいます。
3. 兼業農家…世帯員の中に、自家農業以外の仕事に従事する者が1人以上いる農家をいいます。
 - ア. 第1種兼業農家…自家農業を主とする農家をいいます。
 - イ. 第2種兼業農家…自家農業以外の仕事を主とする農家をいいます。
4. 農家人口…就業の状況には関係なく、農家を構成する世帯員数をいいます。

1. 農家戸数及び農家人口

各年2月1日現在

年	世 帯			人 口		
	非農家を含む 総世帯（世帯）	農 家 世 帯 （ 世 帯 ）	農 家 率 （ % ）	非農家を含む 総人口（人）	農 家 人 口 （ 人 ）	農 家 率 （ % ）
1 9 8 5	22,505	3,007	13.4	73,374	15,871	21.6
1 9 9 0	25,182	2,717	10.8	77,976	14,304	18.3
1 9 9 5	26,956	2,549	9.5	80,503	13,105	16.3
2 0 0 0	28,185	2,401	8.5	81,650	12,199	14.9
2 0 0 5	30,538	2,351	7.7	84,913	11,147	13.1

注：非農家世帯数及び人口は、住民基本台帳による。

資料：農林業センサス

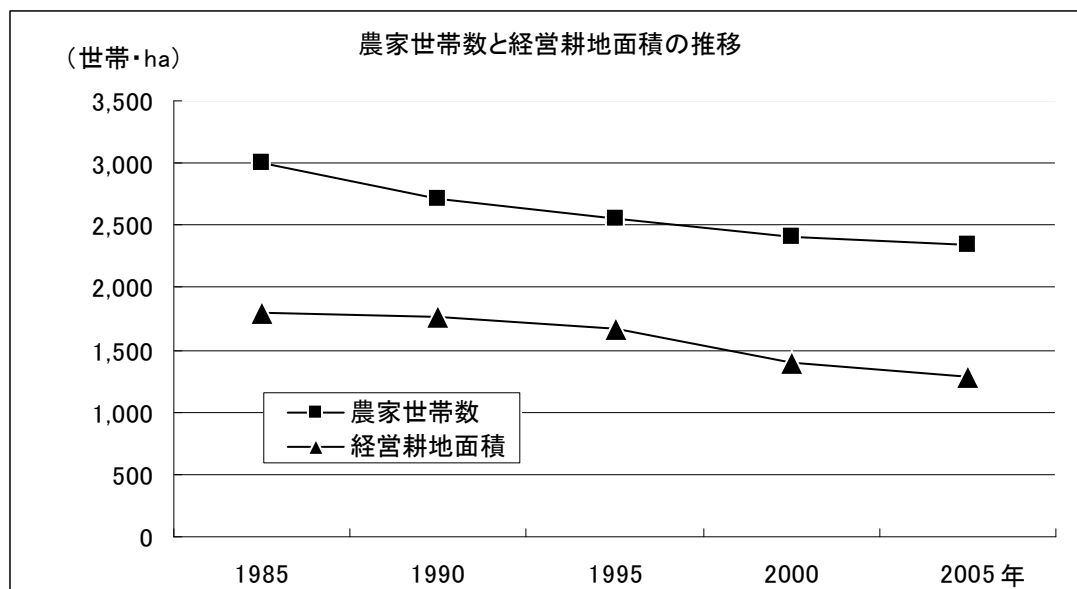

2. 経営耕地規模別農家数

(単位：戸) 各年2月1日現在

地区・年	総 数	販 売 農 家											自給的 農 家
		計	例 外 規 定	0.3 ha 未 満	0.3～ 0.5	0.5～ 1.0	1.0～ 1.5	1.5～ 2.0	2.0～ 2.5	2.5～ 3.0	3.0 ha 以 上		
総 数	1995	2,549	1,763	7	-	551	707	304	108	41	23	22	786
	2000	2,401	1,637	4	-	524	645	287	95	40	24	18	764
	2005	2,351	1,442	-	2	420	600	255	77	56		32	909
御 殿 場	1995	526	360	1	-	115	136	75	18	7	4	4	166
	2000	500	342	-	-	109	136	64	18	7	5	3	158
	2005	487	302	-	-	91	123	63	10	9		6	185
富 士 岡	1995	580	384	1	-	137	162	58	18	5	2	1	196
	2000	550	358	-	-	135	145	61	12	1	2	2	192
	2005	532	303	-	-	106	131	42	15	7		2	229
原 里	1995	507	348	2	-	100	136	60	22	11	6	11	159
	2000	467	306	1	-	103	107	54	19	8	7	7	161
	2005	476	264	-	-	86	109	35	15	9		10	212
玉 穂	1995	301	204	-	-	61	85	34	19	3	2	-	97
	2000	280	191	-	-	52	83	38	13	4	1	-	89
	2005	282	183	-	1	46	82	34	14	5		1	99
印 野	1995	177	85	-	-	46	36	1	1	-	1	-	92
	2000	164	73	-	-	44	24	3	-	1	-	1	91
	2005	156	52	-	-	27	19	4	1	1		-	104
高 根	1995	458	382	3	-	92	152	76	30	15	8	6	76
	2000	440	367	3	-	81	150	67	33	19	9	5	73
	2005	418	338	-	1	64	136	77	22	25		13	80

資料：農林業センサス

3. 農家の状況

各年2月1日現在

地 区 ・ 年	総 数 (戸)	専 業 (戸)	兼 業 (戸)		農 家 世 帯 員 数 (人)			
			1 種	2 種	総 数	男	女	
総 数	1995	2,549	129	116	2,304	13,105	6,412	6,693
	2000	1,637	100	52	1,485	8,592	4,183	4,409
	2005	1,442	98	43	1,301	7,361	3,621	3,740
御 殿 場	1995	526	23	12	491	2,707	1,310	1,397
	2000	342	23	11	308	1,852	882	970
	2005	302	23	7	272	1,626	777	849
富 士 岡	1995	580	30	13	537	2,894	1,405	1,489
	2000	358	28	7	323	1,832	897	935
	2005	303	21	9	273	1,508	742	766
原 里	1995	507	28	28	451	2,600	1,297	1,303
	2000	306	17	16	273	1,606	789	817
	2005	264	21	7	236	1,337	673	664
玉 穂	1995	301	24	15	262	1,538	751	787
	2000	191	13	1	177	985	480	505
	2005	183	18	2	163	899	447	452
印 野	1995	177	6	1	170	951	477	474
	2000	73	2	2	69	405	209	196
	2005	52	4	-	48	267	139	128
高 根	1995	458	18	47	393	2,415	1,172	1,243
	2000	367	17	15	335	1,912	926	986
	2005	338	11	18	309	1,724	843	881

注：2000年以降は、販売農家のみの数値です。

資料：農林業センサス

4. 世帯員の農業従事日数 (15歳以上)

(単位:人) 各年2月1日現在

年・性	29日以下	30～59	60～99	100～149	150日以上	計	
1995	男	1,375	944	931	492	525	4,267
	女	1,500	859	677	440	382	3,858
	計	2,875	1,803	1,608	932	907	8,125
2000	男	1,159	656	498	337	405	3,055
	女	1,188	603	366	273	346	2,776
	計	2,347	1,259	864	610	751	5,831
2005	男	850	480	469	377	545	2,721
	女	849	461	387	311	440	2,448
	計	1,699	941	856	688	985	5,169

注:2000年以降は、販売農家のみの数値です。

資料:農林業センサス

5. 専業・兼業別農家数

(単位:戸) 各年2月1日現在

年	総農家数	専業農家	男子生産年齢人口のいる世帯	兼業農家	第1種兼業農家	
					計	世帯主 農業主
1995	2,549	129	42	2,420	116	84
2000	1,637	100	43	1,537	52	42
2005	1,442	98	46	1,344	43	38

年	計	第2種兼業農家					その他
		世帯主 農業主	世帯主兼業主			兼業主	
			農業主	恒常的勤務	臨時雇		
1995	2,304	324	53	1,346	60	246	275
2000	1,485	356	-	691	36	111	291
2005	1,301	484	-	530	23	84	180

注:2000年以降は、販売農家のみの数値です。

資料:農林業センサス

6. 世帯員の就業状況 (15歳以上)

(単位:人) 各年2月1日現在

年・性	15歳以上の世帯員			
	総数	自営農業だけに 従事した人	自営農業とその他の 仕事に従事した人	
1995	男	5,269	1,224	3,043
	女	5,607	2,244	1,614
	計	10,876	3,468	4,657
2000	男	3,537	1,005	2,050
	女	3,785	1,507	1,269
	計	7,322	2,512	3,319
2005	男	3,176	687	2,034
	女	3,308	1,186	1,262
	計	6,484	1,873	3,296

注:2000年以降は、販売農家のみの数値です。

資料:農林業センサス

7. 経営土地 (単位: ha) 各年2月1日現在

地 区・年	経 営 耕 地				草 地	山 林	
	計	田	樹 園 地	畑			
総 数	1985	1,798	1,343	61	394	20	1,865
	1990	1,762	1,311	98	353	19	1,950
	1995	1,663	1,231	56	376	14	1,773
	2000	1,390	1,080	44	267	19	1,179
	2005	1,291	1,036	12	242	24	5,123
御 殿 場	1985	392	304	20	68	4	400
	1990	355	276	21	57	2	398
	1995	335	255	19	61	1	327
	2000	291	233	14	44	1	281
	2005	263	216	3	43	2	1,484
富 士 岡	1985	354	254	20	81	1	434
	1990	337	242	22	73	1	419
	1995	322	224	19	79	…	455
	2000	260	189	15	56	1	202
	2005	236	175	4	57	0	228
原 里	1985	382	221	8	154	13	189
	1990	390	230	25	135	16	301
	1995	377	213	5	158	11	258
	2000	282	164	5	112	17	214
	2005	247	155	1	91	22	293
玉 穂	1985	207	167	4	36	1	239
	1990	196	161	5	30	1	213
	1995	182	150	4	28	…	216
	2000	155	133	3	19	-	125
	2005	154	134	1	19	-	1,124
印 野	1985	68	35	3	29	-	326
	1990	75	38	5	31	-	303
	1995	63	37	3	24	-	229
	2000	43	26	2	15	-	191
	2005	31	17	0	14	-	858
高 根	1985	394	362	7	25	0	278
	1990	410	365	20	26	0	315
	1995	383	351	6	26	0	288
	2000	360	335	5	20	-	166
	2005	359	339	2	18	-	1,136

注: 経営耕地面積は、1995年以前は総農家の数値、2000年以降は販売農家のみの数値です。山林は保有山林3ha以上の林家を対象。2005年の山林には林家以外の林業事業体の数値も含まれます。

資料: 農林業センサス

8. 経営耕地

地 区 ・ 年		総 面 積	田				過去1年間に稲以外の作物だけを作った田	過去1年間に作付けしなかった田
			田のある農家数	面積計	稲作田	うち二毛作をした田		
総 数	1985	179,781	2,618	134,262	99,924	1,299	30,080	4,258
	1990	176,225	2,458	131,129	86,846	1,176	35,458	8,825
	1995	166,254	2,323	123,053	90,658	1,134	23,781	8,614
	2000	139,044	1,589	108,003	66,472	1,140	21,787	19,744
	2005	129,072	1,398	103,614	72,291	649	16,506	14,817
御 殿 場	1985	39,235	609	30,417	24,260	104	4,979	1,178
	1990	35,453	520	27,596	19,713	21	5,179	2,704
	1995	33,457	475	25,537	20,507	39	2,787	2,243
	2000	29,094	333	23,291	14,341	43	3,806	5,144
	2005	26,298	294	21,601	14,684	5	2,914	4,003
富 士 岡	1985	35,429	593	25,365	18,367	397	6,071	927
	1990	33,710	570	24,154	16,273	382	6,941	940
	1995	32,202	542	22,394	16,564	468	4,416	1,414
	2000	25,964	351	18,885	11,853	390	4,174	2,858
	2005	23,623	297	17,503	11,430	224	2,501	3,572
原 里	1985	38,215	507	22,070	13,093	93	8,571	406
	1990	39,000	477	23,035	11,992	66	10,390	653
	1995	37,694	455	21,318	11,320	91	9,119	879
	2000	28,154	282	16,446	9,375	140	5,055	2,016
	2005	24,673	245	15,483	9,741	67	3,866	1,876
玉 穂	1985	20,748	289	16,663	12,778	48	3,380	505
	1990	19,572	275	16,050	11,215	8	3,433	1,402
	1995	18,245	260	15,037	11,132	23	2,286	1,619
	2000	15,498	190	13,251	7,872	31	2,580	2,799
	2005	15,444	180	13,440	9,118	69	2,348	1,974
印 野	1985	6,768	138	3,543	1,945	-	1,557	41
	1990	7,463	143	3,842	1,698	-	2,043	101
	1995	6,327	140	3,666	1,559	-	1,992	115
	2000	4,292	70	2,626	1,068	-	1,338	220
	2005	3,098	49	1,695	837	6	499	359
高 根	1985	39,386	482	36,204	29,481	657	5,522	1,201
	1990	41,027	473	36,452	25,955	699	7,472	3,025
	1995	38,329	451	35,101	29,576	513	3,181	2,344
	2000	36,042	363	33,504	21,963	536	4,834	6,707
	2005	35,936	333	33,892	26,481	278	4,378	3,033

注：2000年以降は、販売農家のみの数値です。

(単位：戸、a) 各年2月1日現在

樹園地の ある 農家数	面積計	樹 園 地							
		果 樹 園		茶 園		桑 園		その他の樹園地	
		農家数	面積	農家数	面積	農家数	面積	農家数	面積
1,205	6,138	52	485	1,179	5,458	3	22	9	173
907	9,775	48	269	825	4,837	2	2	126	4,667
812	5,575	56	332	784	4,680	2	6	24	557
502	4,381	33	317	485	3,738	-	-	16	326
103	1,243	-	-	-	-	-	-	-	-
294	2,000	15	175	288	1,825	-	-	-	-
217	2,116	15	82	203	1,555	-	-	21	479
208	1,866	18	100	202	1,576	-	-	5	190
128	1,408	15	169	122	1,239	-	-	-	-
27	348	-	-	-	-	-	-	-	-
360	1,967	11	79	358	1,878	-	-	2	10
251	2,210	8	33	240	1,694	2	2	21	481
267	1,936	14	60	262	1,733	-	-	8	143
142	1,485	9	74	139	1,278	-	-	6	133
30	436	-	-	-	-	-	-	-	-
193	770	9	94	187	671	-	-	1	5
163	2,452	10	27	128	459	-	-	55	1,966
122	545	11	60	116	404	-	-	5	81
78	497	3	9	76	414	-	-	6	74
12	97	-	-	-	-	-	-	-	-
127	441	11	99	119	310	1	2	2	30
56	488	9	95	45	221	-	-	8	172
63	359	7	78	56	256	1	…	2	22
49	305	3	47	45	242	-	-	2	16
10	118	-	-	-	-	-	-	-	-
87	282	-	-	86	279	-	-	2	3
63	508	-	-	57	321	-	-	8	187
39	254	2	17	36	196	-	-	3	41
25	164	-	-	25	164	-	-	-	-
3	11	-	-	-	-	-	-	-	-
144	678	6	38	141	495	2	20	2	125
157	2,001	6	32	152	587	-	-	13	1,382
113	615	4	17	112	515	1	…	1	…
80	522	3	18	78	401	-	-	2	103
21	233	-	-	-	-	-	-	-	-

資料：農林業センサス

地 区 ・ 年		畑					
		畑のある 農 家 数	総 面 積	普 通 畑			
				農 家 数	面 積	うち過去1年間に 飼料用作物だけを作った畑	
		農 家 数	面 積				
総 数	1985	2,538	39,381	2,481	34,475	44	1,000
	1990	2,102	35,321	2,047	31,032	22	831
	1995	2,056	37,626	1,977	33,189	31	2,153
	2000	1,337	26,660	1,289	21,541	19	1,324
	2005	1,114	24,215	1,057	17,712	21	1,379
御 殿 場	1985	556	6,818	540	5,299	14	311
	1990	441	5,741	430	5,020	7	279
	1995	418	6,054	407	5,394	8	705
	2000	282	4,395	274	3,687	5	312
	2005	235	4,349	225	3,584	9	250
富 士 岡	1985	548	8,097	542	7,147	9	132
	1990	449	7,346	437	6,786	3	40
	1995	457	7,872	450	7,138	4	38
	2000	295	5,594	281	4,465	2	25
	2005	245	5,684	228	4,128	2	41
原 里	1985	533	15,375	517	13,827	13	463
	1990	443	13,513	428	11,264	9	410
	1995	443	15,831	425	13,836	15	1,363
	2000	281	11,211	271	8,739	10	960
	2005	238	9,093	219	5,722	9	1,068
玉 穂	1985	325	3,644	323	3,056	4	24
	1990	273	3,034	264	2,591	2	82
	1995	261	2,849	249	2,492	1	...
	2000	163	1,942	158	1,567	-	-
	2005	142	1,886	140	1,633	1	20
印 野	1985	210	2,943	210	2,852	-	-
	1990	179	3,113	177	2,996	-	-
	1995	152	2,407	151	2,304	-	-
	2000	70	1,502	70	1,333	-	-
	2005	49	1,392	47	934	-	-
高 根	1985	366	2,504	349	2,294	4	70
	1990	317	2,574	311	2,375	1	20
	1995	325	2,613	295	2,025	3	37
	2000	246	2,016	235	1,750	2	27
	2005	205	1,811	198	1,711	-	-

注：2000年以降は、販売農家のみの数値です。

1990年・2000年の保有山林の面積内訳「うち人工林」は、旧町村ごとに集計されていません。

2005年の保有山林については、林家以外の林業事業体の数値も含まれます。

(単位：戸、a) 各年2月1日現在

牧草専有地				保有山林			
		過去1年間に作付けしなかった畑		山林面積			
農家数	面積	農家数	面積	農家数	面積	うち人工林	人口林率
37	1,958	216	2,948	1,370	186,542	168,162	90.1
27	1,911	143	2,378	1,331	195,005	178,163	91.4
20	1,354	244	3,083	1,250	177,296	154,592	87.2
16	1,878	216	3,241	153	117,900	109,000	92.5
14	2,417	218	4,086	112	512,254	434,933	84.9
8	467	67	1,052	328	39,986	36,148	90.4
9	159	38	562	287	39,812	-	-
6	59	49	601	257	32,688	28,732	87.9
3	76	54	632	36	28,100	-	-
1	200	40	565	34	148,399	136,266	91.8
6	130	53	820	318	43,359	41,447	95.6
6	89	31	471	301	41,878	-	-
1	...	44	659	339	45,450	42,681	93.9
3	107	57	1,022	35	20,200	-	-
1	37	77	1,519	24	22,817	21,915	96.0
17	1,281	18	267	178	18,868	17,970	95.2
8	1,592	27	657	208	30,131	-	-
10	1,143	49	852	172	25,834	24,934	96.5
10	1,695	40	777	17	21,400	-	-
12	2,180	49	1,191	12	29,283	29,033	99.1
5	77	42	511	175	23,912	21,579	90.2
3	61	27	382	157	21,301	-	-
1	...	32	317	165	21,636	19,470	90.0
-	-	34	375	20	12,500	-	-
-	-	22	253	14	112,413	104,726	93.2
-	-	7	91	147	32,633	30,848	94.5
-	-	7	117	136	30,337	-	-
-	-	4	103	90	22,938	21,806	95.1
-	-	6	169	21	19,100	-	-
-	-	14	458	12	85,751	70,976	82.8
1	3	29	207	224	27,784	20,170	72.6
1	10	13	189	242	31,546	-	-
2	37	66	551	227	28,750	16,969	59.0
-	-	25	266	24	16,600	-	-
-	-	16	100	16	113,591	72,017	63.4

資料：農林業センサス

9. 家畜飼養農家数と頭羽数

(単位：農家数…戸、羽数の単位は100羽) 各年2月1日現在

年	乳用牛		肉用牛		豚		鶏	
	農家数	頭数	農家数	頭数	農家数	頭数	農家数	羽数
1985	29	948	33	521	144	4,507	53	278
1990	20	636	23	407	43	2,395	6	342
1995	15	646	15	392	16	832	5	330
2000	13	524	10	336	10	983	2	X
2005	11	479	7	279	8	448	4	180

年	馬		ブロイラー		めん羊		養蚕	
	農家数	頭数	農家数	羽数	農家数	頭数	農家数	箱数
1985	-	-	7	1,952	-	-	-	-
1990	-	-	1	X	-	-	-	-
1995	-	-	-	-	-	-	-	-
2000	-	-	-	-	-	-	-	-
2005	-	-	-	-	-	-	-	-

注：1990年以降は、販売農家のみの数値です。

資料：農林業センサス

10. 農用機械所有状況

2005年2月1日現在

区分	動力耕うん機・トラクター				動力防除機	田植機	バインダー	コンバイン	乾燥機
	歩行型	15PS未満	15～30PS	30PS以上					
農家数	-	287	925	62	582	1,079	-	975	-
個人台数	-	293	960	84	630	1,085	-	987	-

注：販売農家のみの数値です。

資料：農林業センサス

11. 米麦作付面積と収穫量

(単位：面積ha、収穫kg、収穫量t)

年	水稲			小麦			陸稲		
	作付面積	10a当たり収穫	収穫量	作付面積	10a当たり収穫	収穫量	作付面積	10a当たり収穫	収穫量
平成16年	819	555	4,550	1	230	2	-	-	-
17	832	546	4,540	1	260	3	-	-	-
18	838	477	4,000	1	205	2	-	-	-
19	850	498	4,230	0	263	1
20	849	495	4,200	1	144	1	-	-	-

資料：農林水産統計年報

12. 水田転作状況

(単位：ha)

年度	総面積	一般作物								永年性作物		特別作物	多面的機能水田	保全管理	通年施行	実績算入	加工用米面積	調整水田
		飼料作物	青刈稲	ソバ麦類	豆類	芝花卉種苗類	地力増進	その他	果樹	養魚池林地等	野菜							
平成17年度	573	22	2	32	14	142	58	2	14	-	82	3	179	-	13	-	11	
18	561	20	1	40	13	129	47	3	14	-	79	3	178	9	13	-	11	
19	537	20	1	43	15	110	38	3	14	-	78	3	182	12	9	-	8	
20	530	20	1	47	18	100	33	2	14	-	78	3	184	12	10	-	8	
21	528	21	1	44	18	94	31	2	14	-	78	3	188	17	8	-	9	

資料：農林課

13. 林野の状況

(単位：ha)

年	林 野								
	総 数	森				野			
		合 計	樹 林 地 (竹林を除く立木地)						
			計	人 工 林			天 然 林		
			小 計	針葉樹	広葉樹	小 計	針葉樹	広葉樹	
1990	11,760	5,057	4,929	3,768	3,738	30	1,161	103	1,058
1995	-	-	-	-	-	-	-	-	-
2000	11,708	5,497	5,371	4,220	4,195	25	1,151	96	1,055
2005	11,518	4,984	-	-	-	-	-	-	-

面 積					所 有 形 態 別 林 野 面 積		
竹 林	伐 採 跡 地	(原野) 未立木地	地 域 森 林 (施業) 計画 に含まれて いない森林	森 林 以 外 の 草 生 地 (野草地)	国 有 林 野 庁 所 管 其 他 官 庁 所 管	公 有 都 道 府 県 市 区 町 村 財 産 区	私 有 個 人 ・ 会 社 寺 社 其 他
5	4	119	4,666	2,037	3,252	3,601	4,907
-	-	-	-	-	-	-	...
5	2	119	4,693	1,518	3,237	3,630	4,841
-	-	-	3,714	2,820	3,293	3,361	4,864

※森林面積は、地域森林（施業）計画による。

資料：農林水産統計年報

※1995年は、世界農業センサスのみのため林業調査は未実施。

14. 農業共済加入及び被害状況

年 度	水 稲								
	引 受				支 払				無 事
	戸 数 (戸)	面 積 (ha)	収 量 (t)	共 済 金 額 (千円)	戸 数 (戸)	面 積 (ha)	減 収 量 (t)	共 済 金 (千円)	
平成17年度	1,792	791	2,657	581,601	37	6.3	2.6	565	1,040
18	1,766	821	2,734	598,826	15	7.9	2.2	474	818
19	1,739	830	2,789	616,403	153	95.8	12.2	2,694	1,511
20	1,717	838	2,835	635,062	13	21	0.6	138	721
21	1,700	837	2,837	629,913	18	3.9	2.0	453	915

戻し金 支払額 (千円)	家 畜									
	引 受 頭 数 (頭)					死 亡 廃 用 頭 数 (頭)				
	乳 牛	肉 用 牛	馬	種 豚	肉 豚	乳 牛	肉 用 牛	馬	種 豚	肉 豚
1,912	359	139	-	28	-	18	3	-	2	-
2,016	588	132	-	3	-	42	2	-	-	-
4,150	697	196	-	2	-	29	1	-	-	-
882	757	171	-	113	1,100	38	1	-	2	-
1,865	753	297	-	106	1,028	37	3	-	-	-

資料：静岡県東部農業共済組合

15. 鳥獣飼養許可状況

(単位：羽)

	平成17年度	18	19	20	21
総数	2	1	1	2	2
メジロ	2	1	1	2	2
ホオジロ	-	-	-	-	-

資料：環境課

16. 食肉センターと畜状況

年度	総数	牛	馬	豚	山羊	子牛	めん羊
平成17年度	22,411	-	172	22,239	-	-	-
18	21,381	-	178	21,203	-	-	-
19	23,020	-	179	22,841	-	-	-
20	23,202	-	167	23,035	-	-	-
21	22,326	-	179	22,147	-	-	-
21年4月	1,778	-	20	1,758	-	-	-
5	1,713	-	11	1,702	-	-	-
6	1,880	-	15	1,865	-	-	-
7	1,793	-	16	1,777	-	-	-
8	1,892	-	16	1,876	-	-	-
9	2,008	-	15	1,993	-	-	-
10	2,205	-	15	2,190	-	-	-
11	1,980	-	14	1,966	-	-	-
12	1,928	-	19	1,909	-	-	-
22年1月	1,495	-	11	1,484	-	-	-
2	1,754	-	11	1,743	-	-	-
3	1,900	-	16	1,884	-	-	-

資料：農林課

5. 工業

工業は、昭和40年代中後半から大きな発展をみせ、当市の中心産業となっています。これは昭和44年の東名高速道路開通を契機とし、その後の高度経済成長もあって、多くの企業が新たに立地したことが主な要因です。また、駒門工業専用地域や神場南企業団地の整備も大きな影響を与えました。

平成20年工業統計調査では、従業者数4人以上の事業所の製造品出荷額等は4990億9491万円で、前年に比べ147億9026万円の増加でした。また従事者数は10,015人で、前年に比べ426人の増加、現金給与総額は428億145万円で、14億6848万円の減少でした。

－ 工業統計調査とは －

工業統計調査は、明治42年に始められ、大正9年からは毎年継続して行われています。日本標準産業分類に掲げる「大分類F－製造業」に属する事業所（国および公共企業体に属する事業所を除く）を対象として、毎年12月31日現在で、事業所数、従業者数、現金給与総額、製造品出荷額等、原材料使用額などを調査し、工業の実態を明らかにすることを目的としています。

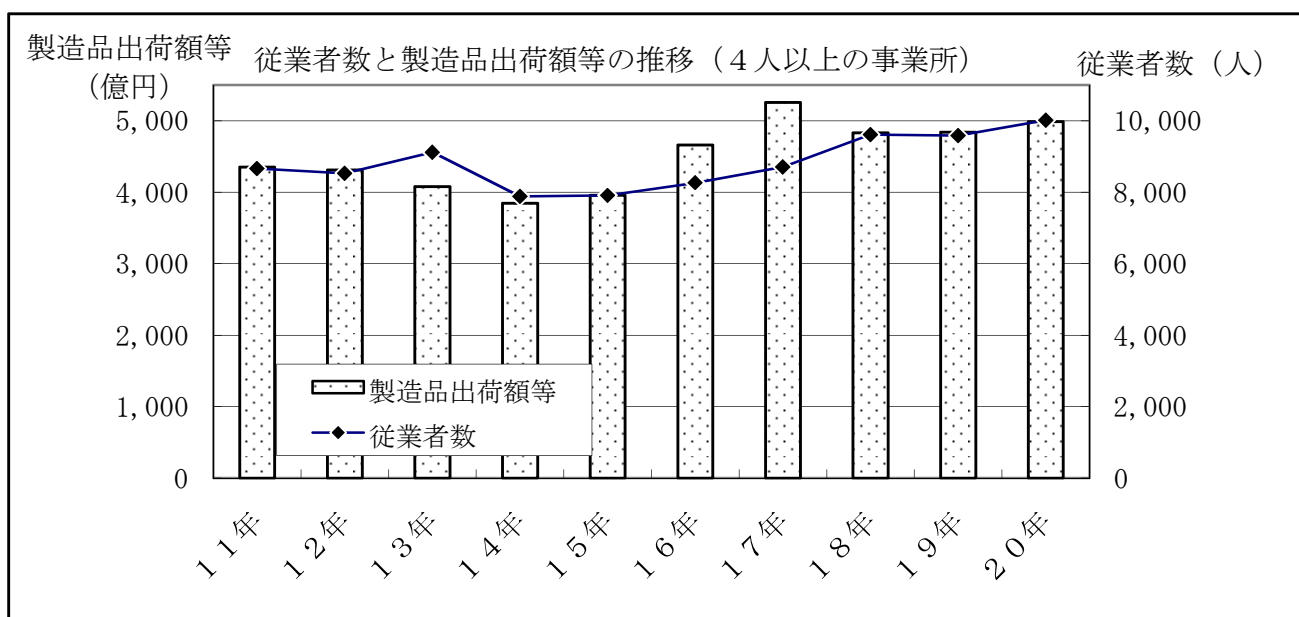
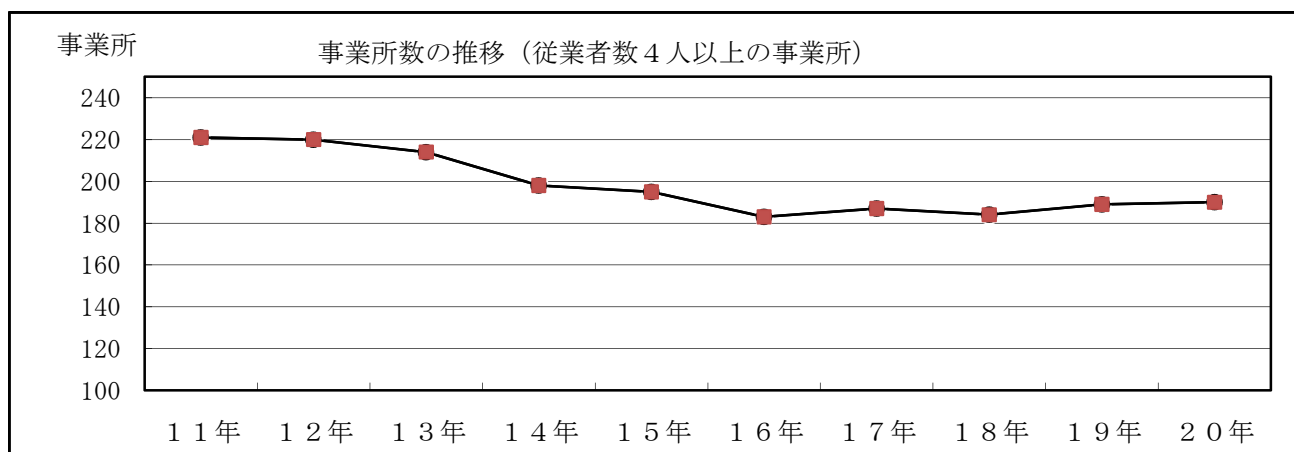

1. 事業所数等

○ 従業者4人以上の事業所

各年12月31日現在

年	事業所数	従業者数 (人)	現金給与総額 (万円)	原材料使用額等 (万円)	製造品出荷額等 (万円)
平成16年	183	8 264	3 959 075	27 110 558	46 644 319
17	187	8 705	4 237 774	32 430 692	52 579 548
18	184	9 612	4 651 441	34 983 415	48 354 002
19	189	9 589	4 426 993	32 024 577	48 430 465
20	190	10 015	4 280 145	31 918 806	49 909 491

資料：工業統計調査

○ 従業者3人以下の事業所

各年12月31日現在

年	事業所数	従業者数 (人)	現金給与総額 (万円)	原材料使用額等 (万円)	製造品出荷額等 (万円)
平成16年	89	189	-	-	-
17	70	149	-	-	88 009
18	85	175	-	-	-
19	92	196	-	-	-
20	66	126	21 788	30 948	78 456

資料：工業統計調査

2. 業種別事業所数（全事業所）

各年12月31日現在

産業中分類	平成16年	17	18	19	20
総数	272	257	269	281	256
食料品	31	33	31	29	29
飲料・たばこ・飼料	8	8	9	8	7
繊維工業	-	-	-	-	7
木材・木製品	-	-	-	-	10
家具・装備品	24	22	20	18	15
パルプ・紙・紙加工品	-	-	-	-	7
印刷・同関連産業	10	10	10	10	10
化学工業	-	-	-	-	4
石油製品・石炭製品	1	1	1	1	1
プラスチック製品	13	11	11	13	15
ゴム製品	2	2	2	2	2
なめし革・同製品・毛皮	-	-	-	-	-
窯業・土石製品	-	-	-	-	9
鉄鋼業	3	3	2	3	4
非鉄金属	7	7	8	12	12
金属製品	27	28	28	26	23
はん用機械器具	-	-	-	-	2
生産用機械器具	-	-	-	-	18
業務用機械器具	-	-	-	-	6
電子部品・デバイス・電子回路	-	-	-	-	3
電気機械器具	-	-	-	-	28
情報通信機械器具	-	-	-	-	5
輸送用機械器具	18	17	18	19	19
その他の製造業	-	-	-	-	20

資料：工業統計調査

3. 従業者規模別事業所数（全事業所）

各年12月31日現在

規模別	平成16年	17	18	19	20
総数	272	257	269	281	256
3人以下	89	70	85	92	66
4～9人	60	71	62	65	72
10～19人	49	41	40	38	41
20～29人	27	23	25	31	25
30～49人	10	14	18	15	16
50～99人	14	11	9	14	13
100人以上	23	27	30	26	23

資料：工業統計調査

4. 業種別従業者数（全事業所）

各年12月31日現在

産業中分類	平成16年	17	18	19	20
総数	8,453	8,854	9,787	9,785	10,141
食料	828	931	915	844	810
飲料・たばこ・飼料	196	181	257	266	242
繊維工業	-	-	-	-	197
木材・木製品	-	-	-	-	55
家具・装備品	383	384	387	511	444
パルプ・紙・紙加工品	-	-	-	-	313
印刷・同関連産業	143	137	137	157	150
化学工業	-	-	-	-	431
石油製品・石炭製品	11	11	10	11	11
プラスチック製品	359	337	302	384	334
ゴム製品	184	173	191	182	164
なめし革・同製品・毛皮	-	-	-	-	-
窯業・土石製品	-	-	-	-	179
鉄鋼業	8	8	6	11	14
非鉄金属	404	325	510	522	493
金属製品	329	354	378	478	285
はん用機械器具	-	-	-	-	112
生産用機械器具	-	-	-	-	530
業務用機械器具	-	-	-	-	1,500
電子部品・デバイス・電子回路	-	-	-	-	24
電気機械器具	-	-	-	-	914
情報通信機械器具	-	-	-	-	583
輸送用機械器具	1,208	1,576	1,792	1,941	1,861
その他の製造業	-	-	-	-	495

資料：工業統計調査

5. 従業者規模別従業者数（全事業所）

各年12月31日現在

規模別	平成16年	17	18	19	20
総数	8,453	8,854	9,787	9,785	10,141
3人以下	189	149	175	196	126
4～9人	375	447	392	410	436
10～19人	654	554	537	505	555
20～29人	680	573	612	755	622
30～49人	398	558	676	569	611
50～99人	986	709	576	1,003	947
100人以上	5,171	5,864	6,819	6,347	6,844

資料：工業統計調査

6. 業種別製造品出荷額等〔従業者4人以上の事業所〕

(単位：万円) 各年12月31日現在

産業中分類	平成16年	17	18	19	20
総数	46 644 319	52 579 548	48 354 002	48 430 465	49 909 491
食料品	2 248 518	2 430 874	2 541 924	2 771 118	2 572 729
飲料・たばこ・飼料	2 039 715	2 446 124	2 650 838	2 185 873	2 246 040
繊維工業	-	-	-	-	294 402
木材・木製品	-	-	-	-	104 786
家具・装備品	1 412 361	1 363 099	1 445 490	1 520 077	1 306 953
パルプ・紙・紙加工品	-	-	-	-	2 878 972
印刷・同関連産業	395 973	416 716	492 826	439 455	372 735
化学工業	-	-	-	-	2 606 010
石油製品・石炭製品	X	X	X	X	X
プラスチック製品	582 994	552 901	536 571	682 945	547 196
ゴム製品	X	X	X	X	X
なめし革・同製品・毛皮	-	-	-	-	-
窯業・土石製品	-	-	-	-	420 905
鉄鋼業	X	X	X	X	X
非鉄金属	5 545 514	6 910 195	10 754 657	11 737 899	10 641 514
金属製品	779 002	744 790	829 048	1 191 171	875 615
はん用機械器具	-	-	-	-	X
生産用機械器具	-	-	-	-	2 391 747
業務用機械器具	-	-	-	-	6 441 933
電子部品・デバイス・電子回路	-	-	-	-	11 474
電気機械器具	-	-	-	-	2 061 995
情報通信機械器具	-	-	-	-	3 052 755
輸送用機械器具	5 908 377	7 463 660	6 419 952	8 031 844	9 645 528
その他の製造業	-	-	-	-	460 040

資料：工業統計調査

7. 従業者規模別製造品出荷額等〔従業者4人以上の事業所〕

(単位：万円) 各年12月31日現在

規模別	平成16年	17	18	19	20
総数	46 644 319	52 579 548	48 354 002	48 430 465	49 909 491
4～9人	319 251	413 125	391 844	434 828	610 721
10～19人	1 028 055	937 047	864 800	834 904	976 881
20～29人	2 228 789	1 989 432	1 441 746	1 837 227	1 600 887
30～49人	813 894	1 491 011	1 627 202	1 248 994	1 583 944
50～99人	2 851 671	2 043 115	2 012 374	2 947 019	3 453 639
100人以上	39 402 659	45 705 818	42 016 036	41 127 493	41 683 419

資料：工業統計調査

8. 地域別事業所数等（従業者4人以上の事業所）

○ 事業所数

各年12月31日現在

区 分	平成16年	17	18	19	20
総 数	183	187	184	189	190
御 殿 場	41	43	39	37	34
富 士 岡	43	39	37	41	37
原 里	68	74	79	80	84
玉 穂	10	10	9	10	14
印 野	5	5	5	5	6
高 根	16	16	15	16	15

資料：工業統計調査

○ 従業者数（従業者4人以上の事業所）

各年12月31日現在

区 分	平成16年	17	18	19	20
総 数	8,264	8,705	9,612	9,589	10,015
御 殿 場	742	795	818	756	566
富 士 岡	3,216	3,489	3750	3,912	4,567
原 里	2,787	2,928	3352	3,151	3,206
玉 穂	360	348	329	352	361
印 野	556	538	767	771	691
高 根	603	607	596	647	624

資料：工業統計調査

9. 従業者数・給与・原材料・製造品出荷額等 [従業者4人以上の事業所]

産業中分類	事業所数	従業者数 (人)									
		総数	正社員・正職員等		パート・アルバイト等		出向・派遣受入者		個人事業主及び無給家族従業者		
			男	女	男	女	男	女	男	女	
総数	190	10 015	5 163	1 239	386	843	1 449	929	5	1	
9 食 料 品	25	801	280	109	47	280	38	47	-	-	
10 飲 料 ・ た ば こ ・ 飼 料	6	241	113	28	39	36	24	1	-	-	
11 織 維 工 業	5	194	23	51	4	50	18	48	-	-	
12 木 材 ・ 木 製 品	7	50	36	6	3	5	-	-	-	-	
13 家 具 ・ 装 備 品	6	424	329	15	69	11	-	-	-	-	
14 パ ル プ ・ 紙 ・ 紙 加 工 品	6	311	252	18	5	13	12	11	-	-	
15 印 刷 ・ 同 関 連 産 業	7	146	108	27	2	8	-	1	-	-	
16 化 学 工 業	4	431	235	76	1	2	33	84	-	-	
17 石 油 製 品 ・ 石 炭 製 品	1	11	8	2	-	-	1	-	-	-	
18 プ ラ ス チ ッ ク 製 品	10	327	201	45	11	56	4	10	-	-	
19 ゴ ム 製 品	2	164	95	26	1	1	31	10	-	-	
20 な め し 革 ・ 同 製 品 ・ 皮 毛	-	-	-	-	-	-	-	-	-	-	
21 窯 業 ・ 土 石 製 品	9	179	94	20	54	5	6	-	-	-	
22 鉄 鋼 業	2	9	4	2	2	-	-	-	1	-	
23 非 鉄 金 属	11	492	301	49	11	27	67	37	-	-	
24 金 属 製 品	15	271	171	26	8	21	20	24	1	-	
25 は ん 用 機 械 器 具	2	112	98	3	5	6	-	-	-	-	
26 生 産 用 機 械 器 具	12	518	325	57	13	27	68	28	-	-	
27 業 務 用 機 械 器 具	5	1 498	416	210	2	14	528	328	-	-	
28 電 子 部 品 ・ デ バ イ ス ・ 電 子 回 路	3	24	8	4	-	12	-	-	-	-	
29 電 気 機 械 器 具	21	897	304	232	32	146	45	137	1	-	
30 情 報 通 信 機 械 器 具	5	583	275	77	6	75	68	82	-	-	
31 輸 送 機 械 器 具	14	1 851	1 241	106	49	25	409	18	2	1	
32 そ の 他 の 製 造 業	12	481	246	50	22	23	77	63	-	-	

平成20年12月31日現在

現金給与 総額 (万円)	原材料 使用額等 (万円)	製造品出荷額等 (万円)					粗付加 価値額 (万円)
		総額	製造品 出荷額	加工賃 収入額	くず廃物 の出荷額	その他 収入額	
4 280 145	31 918 806	49 909 491	49 130 540	595 403	11 783	171 765	16 660 390
266 848	988 840	2 572 729	2 568 650	4 041	-	38	1 511 008
102 912	1 046 892	2 246 040	2 214 892	1 527	-	29 621	346 862
47 337	204 482	294 402	287 911	6 491	-	-	85 720
25 776	54 293	104 786	69 735	5 250	-	29 801	48 089
283 045	907 734	1 306 953	1 306 953	-	-	-	381 815
227 177	1 935 726	2 878 972	2 861 280	5 911	11 781	-	902 540
82 440	123 969	372 735	370 873	1 862	-	-	237 344
170 857	1 510 276	2 606 010	2 556 430	-	-	49 580	1 080 395
X	X	X	X	-	-	-	X
145 179	381 186	547 196	479 077	21 257	-	46 862	158 933
X	X	X	X	-	-	-	X
-	-	-	-	-	-	-	-
75 760	220 797	420 905	390 825	30 000	-	80	190 590
X	X	X	X	-	-	90	X
245 185	9 798 504	10 641 514	10 634 758	6 756	-	-	807 382
105 335	594 057	875 615	706 906	167 620	-	1 089	268 846
X	X	X	X	-	-	-	X
354 484	894 086	2 391 747	2 366 073	25 657	2	15	1 478 000
410 070	5 625 415	6 441 933	6 429 517	4 740	-	7 676	863 092
6 261	2 285	11 474	-	11 474	-	-	8 751
268 562	1 416 568	2 061 995	1 889 762	172 233	-	-	616 615
174 592	2 419 318	3 052 755	3 044 297	8 458	-	-	604 788
847 547	2 856 699	9 645 528	9 527 113	114 656	-	3 759	6 593 184
239 808	282 233	460 040	449 416	7 470	-	3 154	169 146

資料：工業統計調査

6. 商 業

平成19年6月1日現在の本市の商業は、事業所数995事業所(3.7%減少、前回調査平成16年6月1日現在との比較)、従業者数7,816人(11.9%増加)、年間商品販売額1,738億9,506万円(11.9%増加)でした。

業態別では卸売業の年間商品販売額が、278億9,616万円、小売業の年間商品販売額は、1,459億9,890万円で、その構成比は、卸売業16.0%、小売業84.0%で、前回調査と比較すると、小売業の割合が1ポイント増加しています。

－ 商業統計調査とは －

商業統計調査は、「卸売業、小売業」を対象に、事業所数、従業者数、年間商品販売額、売り場面積等を調査して商店の分布状況や販売活動の実態を明らかにすることを目的に、昭和27年から実施しています。

この調査は、「卸売業」、「飲食店を含む小売業」を対象に調査が行われてきましたが、昭和60年からは、「卸・小売業」と「飲食店」の調査時期が分離されました。「卸・小売業」の調査は、昭和60年、63年、平成3年、6年以降は下記表に示した年に、継続して実施しています。「飲食店」の調査は、昭和61年、平成元年、平成4年に実施しましたが、平成4年の調査をもって終了し、その後、調査は実施していません。平成11年は事業所・企業統計調査と合同で、平成16年は事業所・企業統計調査とサービス業基本調査と合同で、商業統計調査の簡易調査が行われました。

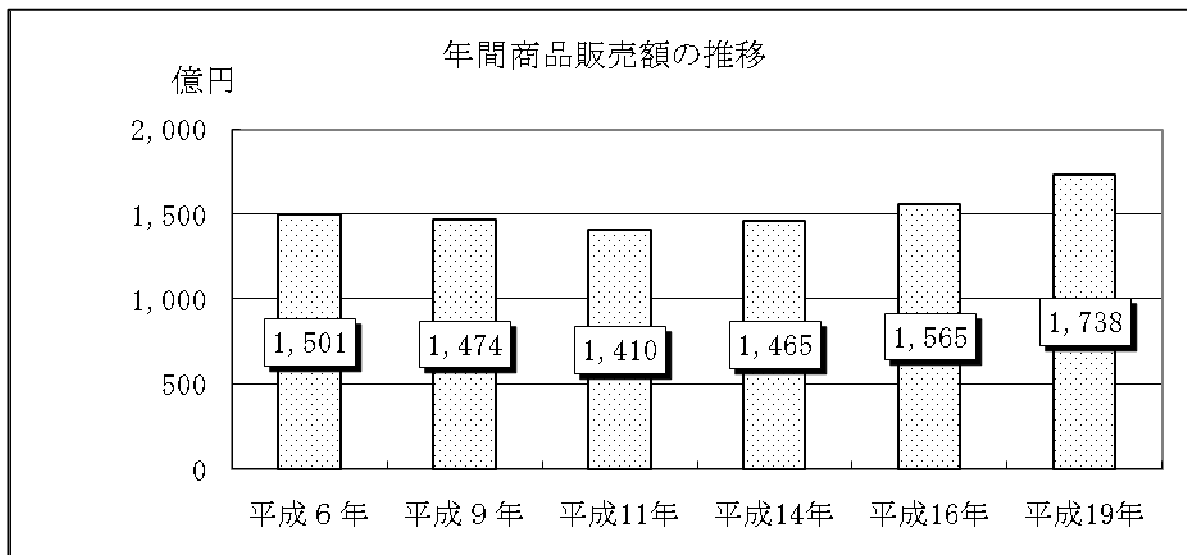
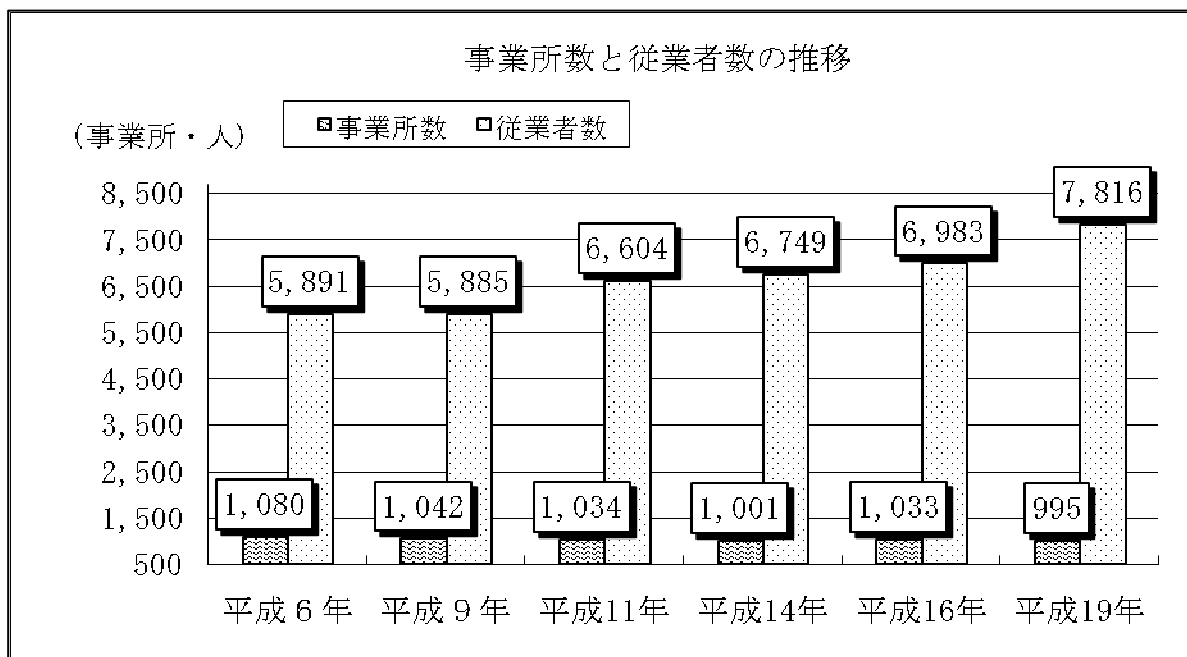

1. 卸売・小売業別事業所数等

下段は構成比 (%)

	事業所数(事業所)			従業者数(人)			年間商品販売額(百万円)		
	計	卸売業	小売業	計	卸売業	小売業	計	卸売業	小売業
御殿場市	995	130	865	7,816	737	7,079	173,895	27,896	145,999
	100.0	13.1	86.9	100.0	9.4	90.6	100.0	16.0	84.0
静岡県	47,394	10,608	36,786	317,092	86,647	230,445	11,054,615	6,976,433	4,078,182
	100.0	22.4	77.6	100.0	27.3	72.7	100.0	63.1	36.9

資料：商業統計調査

2. 業種別事業所数

産 業 分 類	平成 9 年	11	14	16	19
総 数	1,042	1,034	1,001	1,033	995
各種商品卸売業	-	-	-	-	-
繊維・衣服等卸売業	3	3	1	3	4
飲食料品卸売業	46	49	39	34	39
建築材料、鉱物・金属材料等卸売業	42	46	37	34	40
機械器具卸売業	28	32	30	28	27
その他の卸売業	28	31	24	31	20
各種商品小売業	5	6	2	3	3
織物・衣服・身の回り品小売業	128	127	166	208	198
飲食料品小売業	335	291	298	286	275
自動車・自転車小売業	64	64	65	68	64
家具・建具・什器小売業	77	73	-	-	-
家具・じゅう器・機械器具小売業	-	-	60	65	59
その他の小売業	286	312	279	273	266

資料：商業統計調査

3. 業種別従業者数

産 業 分 類	平成 9 年	11	14	16	19
総 数	5,885	6,604	6,749	6,983	7,816
各種商品卸売業	-	-	-	-	-
繊維・衣服等卸売業	9	12	X	9	9
飲食料品卸売業	298	259	204	227	203
建築材料、鉱物・金属材料等卸売業	245	278	218	178	230
機械器具卸売業	151	188	186	190	163
その他の卸売業	173	152	X	148	132
各種商品小売業	88	341	111	107	164
織物・衣服・身の回り品小売業	458	450	774	1,111	1,155
飲食料品小売業	2,204	2,233	2,375	2,458	3,294
自動車・自転車小売業	501	489	523	523	495
家具・建具・什器小売業	289	393	-	-	-
家具・じゅう器・機械器具小売業	-	-	258	285	233
その他の小売業	1,469	1,809	2,005	1,747	1,738

資料：商業統計調査

4. 業種別年間商品販売額

(単位：万円)

産 業 分 類	平成 9 年	11	14	16	19
総 数	14,735,685	14,102,351	14,651,301	15,648,452	17,389,506
各 種 商 品 小 売 業	373,549	597,616	X	273,080	225,022
織物・衣服・身の回り品小売業	877,323	788,537	1,747,503	2,798,969	3,150,147
飲 食 料 品 小 売 業	4,025,410	3,362,976	3,745,673	3,540,660	4,400,927
自 動 車 ・ 自 転 車 小 売 業	1,824,609	1,525,554	1,626,886	1,746,179	1,436,471
家具・じゅう器・機械器具小売業	-	-	X	529,920	643,199
家具・建具・什器小売業	682,822	927,936	-	-	-
そ の 他 の 小 売 業	3,125,183	3,096,609	4,004,761	4,104,340	4,744,124
卸 売 業 計	3,826,789	3,803,123	2,562,635	2,655,304	2,789,616

資料：商業統計調査

5. 従業者規模別事業所数

従 業 者 規 模	平成 9 年	11	14	16	19
総 数	1,042	1,034	1,001	1,033	995
1 ～ 2 人	415	401	357	348	319
3 ～ 4 人	272	249	232	250	205
5 ～ 29 人	339	363	390	410	444
30 人 以 上	16	21	22	25	27

資料：商業統計調査

6. 従業者規模別従業者数

従 業 者 規 模	平成 9 年	11	14	16	19
総 数	5,885	6,604	6,749	6,983	7,816
1 ～ 2 人	670	601	537	531	482
3 ～ 4 人	922	851	795	859	691
5 ～ 29 人	3,291	3,823	4,008	4,150	4,616
30 人 以 上	1,002	1,329	1,409	1,443	2,027

資料：商業統計調査

7. 従業者規模別年間商品販売額

(単位：万円)

従 業 者 規 模	平成 9 年	11	14	16	19
総 数	14,735,685	14,102,351	14,651,301	15,648,421	17,389,506
1 ～ 2 人	1,027,113	874,030	947,594	719,095	585,037
3 ～ 4 人	2,242,759	1,783,150	1,425,204	1,714,376	1,803,626
5 ～ 29 人	9,591,131	9,031,275	9,620,577	9,949,961	11,367,976
30 人 以 上	1,874,682	2,413,896	2,657,926	3,265,020	3,632,867

資料：商業統計調査

8. 産業分類別事業所状況

産業分類番号	産業小分類	事業所数 (事業所)	従業者数 (人)	臨時雇用者数 (人)	(内出向者数) (人)
	総 数	995	7,816	171	73
	卸 売 業 合 計	130	737	15	3
50	繊維・衣服等卸売業	4	9	2	-
502	衣服・身の回り品卸売業	4	9	2	-
51	飲食料品卸売業	39	203	9	3
511	農畜産物・水産物卸売業	23	123	9	3
512	食料・飲料卸売業	16	80	-	-
52	建築材料卸売業	40	230	4	-
521	建築材料卸売業	24	166	1	-
522	化学製品卸売業	6	32	1	-
523	鉱物・金属材料卸売業	2	X	-	-
524	再生資源卸売業	8	25	2	-
53	機械器具卸売業	27	163	-	-
531	一般機械器具卸売業	6	32	-	-
532	自動車卸売業	15	93	-	-
533	電気機械器具卸売業	3	14	-	-
539	その他の機械器具卸売業	3	24	-	-
54	その他の卸売業	20	132	-	-
541	家具・建具・じゅう器等卸売業	3	28	-	-
542	医薬品・化粧品等卸売業	4	9	-	-
549	他に分類されないその他の卸売業	13	95	-	-
	小 売 業 合 計	865	7,079	156	70
55	各種商品小売業	3	164	-	-
551	百貨店、総合スーパー	1	X	-	-
559	その他の各種商品小売業（従業員が常時50人未満のもの）	2	X	-	-
56	織物・衣服・身の回り品小売業	198	1,155	23	29
561	呉服・服地・寝具小売業	17	106	2	-
562	男子服小売業	35	226	9	1
563	婦人服・子供服小売業	88	562	7	27
564	靴・履物小売業	26	117	4	-
569	その他の織物・衣服・身の回り品小売業	32	144	1	1

平成19年6月1日現在

出向・派遣 受入者数 (人)	年間商品販売額 (万円)	売場面積 (㎡)	従業者1人 当たりの年 間商品販売 額(万円)	就業者1人 当たりの年 間商品販売 額(万円)	1事業所当 たり年間商 品販売額 (万円)
125	17,389,506	270,196	2,225	2,078	17,477
10	2,789,616	-	52,465	50,191	301,605
-	9,785	-	1,087	890	2,446
-	9,785	-	1,087	890	2,446
1	469,037	-	4,774	4,622	24,574
-	249,206	-	2,026	1,874	10,835
1	219,831	-	2,748	2,748	13,739
10	908,954	-	12,212	11,955	66,474
10	714,332	-	4,303	4,252	29,764
-	162,184	-	5,068	4,915	27,031
-	15,000	-	2,143	2,143	7,500
-	17,438	-	698	646	2,180
-	1,104,071	-	28,095	26,427	167,560
-	344,488	-	10,765	10,765	57,415
-	536,434	-	5,768	5,530	35,762
-	76,061	-	5,433	4,003	25,354
-	147,088	-	6,129	6,129	49,029
-	297,769	-	6,297	6,297	40,550
-	57,269	-	2,045	2,045	19,090
-	17,105	-	1,901	1,901	4,276
-	223,395	-	2,352	2,352	17,184
80	14,599,890	270,196	2,062	1,996	16,878
-	225,022	5,532	2,578	2,578	210,411
-	195,800	4,581	1,409	1,409	195,800
-	29,222	951	1,169	1,169	14,611
-	3,150,147	37,358	13,245	12,785	73,764
-	132,057	4,405	1,246	1,223	7,768
1	828,808	8,440	3,667	3,512	23,680
27	1,436,576	15,253	2,556	2,410	16,325
-	342,426	3,389	2,927	2,830	13,170
1	410,280	5,871	2,849	2,810	12,821

資料：商業統計調査

産業 分類 番号	産 業 小 分 類	事業所数 (事業所)	従業者数 (人)	臨 時 雇用者数 (人)	(内出向者 数) (人)
57	飲食料品小売業	275	3,294	75	-
571	各種食料品小売業	27	949	19	-
572	酒小売業	20	58	0	-
573	食肉小売業	16	179	2	5
574	鮮魚小売業	11	54	4	-
575	野菜・果実小売業	9	31	0	-
576	菓子・パン小売業	45	308	10	1
577	米穀類小売業	9	23	0	-
579	その他の飲食料品小売業	138	1,692	40	-
58	自動車・自転車小売業	64	495	6	-
581	自動車小売業	59	488	6	-
582	自転車小売業	5	7	0	-
59	家具・じゅう器・機械器具小売業	59	233	11	-
591	家具・建具・畳小売業	14	42	6	-
592	機械器具小売業	29	131	5	-
599	その他のじゅう器小売業	16	60	0	-
60	その他の小売業	266	1,738	27	-
601	医薬品・化粧品等小売業	60	355	8	-
602	農耕用品小売業	9	47	0	-
603	燃料小売業	49	414	10	-
604	書籍・文房具小売業	19	235	4	-
605	スポーツ用品・がん具・娯楽用品・楽器小売業	27	130	4	-
606	写真機・写真材料小売業	1	8	0	-
607	時計・眼鏡・光学機械小売業	15	63	1	-
609	他に分類されない小売業	86	486	0	-

平成19年6月1日現在

出向・派遣 受入者数 (人)	年間商品販売額(万 円)	売場面積 (㎡)	従業者1人 当たりの年 間商品販売 額(万円)	就業者1人 当たりの年 間商品販売 額(万円)	1事業所当 たり年間商 品販売額 (万円)
-	4,400,927	37,721	11,316	11,110	119,540
-	1,717,417	17,073	1,810	1,774	63,608
-	126,736	1,260	2,185	2,185	6,337
-	245,162	1,363	1,370	1,354	15,323
-	84,282	614	1,561	1,453	7,662
-	43,935	817	1,417	1,417	4,882
-	214,222	2,095	696	674	4,760
-	25,988	305	1,130	1,130	2,888
-	1,943,185	14,194	1,148	1,122	14,081
3	1,436,471	3,360	3,243	3,190	24,736
3	1,434,345	3,025	2,939	2,886	24,311
-	2,126	335	304	304	425
-	643,199	9,331	7,280	6,674	28,213
-	99,633	3,014	2,372	2,076	7,117
3	459,577	4,705	3,508	3,306	15,847
5	83,989	1,612	1,400	1,292	5,249
-	4,744,124	41,796	18,243	17,952	123,516
-	819,044	9,616	2,307	2,256	13,651
-	120,220	1,073	2,558	2,558	13,358
-	2,128,481	681	5,141	5,020	43,438
-	335,564	3,474	1,428	1,404	17,661
-	267,662	4,483	2,059	1,997	9,913
-	5,800	66	725	725	5,800
-	132,330	1,982	2,100	2,068	8,822
-	935,023	20,421	1,924	1,924	10,872

資料：商業統計調査

7. 観 光

本市は、富士山と箱根外輪山を東西に持つ広大な高原に位置し、優れた自然環境と優位な地理的条件を有しているため、屋外スポーツ・レクリエーション施設が多数立地しています。また、以前から別荘や保養所が集積していることから、観光需要にこたえられる魅力を備えた地域です。しかし、大半は首都圏からの日帰り型、通過立寄り型であり、早くから観光客の滞留化が望まれています。

1. 温泉会館利用状況

年 度	有 料 利 用 者 数		営 業 日 数	1 日 平 均	
	総 数	大 人			小 人
平成 17 年度	123,137	111,661	11,476	318	387
18	124,450	105,664	11,913	317	404
19	123,982	104,629	12,141	319	387
20	128,200	103,681	11,686	315	392
21	137,069	103,829	11,258	316	408
21 年 4 月	10,086	8,456	724	26	375
5	11,910	9,414	1,298	28	411
6	8,408	6,710	500	25	325
7	10,928	8,952	894	27	394
8	16,030	12,411	1,887	29	542
9	11,834	9,021	1,112	27	418
10	10,275	8,008	671	27	355
11	11,576	8,350	761	25	399
12	10,673	8,393	785	27	374
22 年 1 月	13,280	9,992	1,185	25	500
2	9,837	6,573	649	24	363
3	12,232	7,549	792	26	422

資料：温泉会館

2. 宿泊施設利用状況

月	平 成 20 年 度		平 成 21 年 度	
	利 用 者 数	1 日 当 たり	利 用 者 数	1 日 当 たり
	人		人	
総 数	907,193	2,485	907,044	2,485
4	87,191	2,906	62,486	2,083
5	84,512	1,827	66,794	2,155
6	72,387	2,413	52,100	1,737
7	73,522	2,372	104,712	3,378
8	112,508	3,629	163,244	5,266
9	65,884	2,196	91,676	3,056
10	91,879	2,964	71,704	2,313
11	92,629	3,088	77,375	2,579
12	89,065	2,873	84,789	2,735
1	44,199	1,426	42,586	1,374
2	37,782	1,349	35,779	1,278
3	55,635	1,795	53,799	1,735

資料：商工観光課

3. 富士山御殿場口登下山者数

年	平 成 17 年	18	19	20	21
登 山	3,450	3,608	3,397	4,353	6,870
下 山	17,150	17,682	14,923	17,286	15,374

資料：商工観光課

4. 市内観光施設

各年12月31日現在

区 分	平成17年	18	19	20	21
博物館・美術館	3	2	2	2	3
旅館・ホテル・モーテル	58	57	58	58	57
民 宿	1	1	1	1	1
山 小 屋	5	5	5	5	5
ユースホステル	1	1	1	1	1
ゴルフ場	11	11	11	11	11
テニス場	9	7	7	7	7
乗馬クラブ	6	6	6	7	7
公園等	6	6	6	6	6
植 物 園	2	2	2	2	2
温泉施設	3	3	3	4	4

資料：商工観光課

5. 乙女森林公園キャンプ場利用状況

(1) 乙女森林公園第1キャンプ場利用状況

年 度	使用人数	バンガロー(棟)	ロッジ(室)	バーベキュー		貸テント(張)	持ち込みテント(張)	営業日数(日)	利用日数(日)
				利用件数	利用人数				
平成17年度	10,252	231	132	750	5,680	-	590	249	139
18	12,795	263	131	908	7,829	31	584	324	131
19	12,151	278	115	931	7,500	45	461	325	162
20	14,474	360	134	1,220	8,702	81	713	325	207
21	17,779	427	164	1,460	10,957	96	602	324	195

(2) 乙女森林公園第2キャンプ場利用状況

年 度	使用人数	コテージA		コテージB		コテージC		オートキャンプ		営業日数	利用日数
		使用人数	使用延棟数	使用人数	使用延棟数	使用人数	使用延棟数	使用人数	使用延棟数		
平成17年度	3,739	1,549	346	210	31	528	65	1,452	391	324	105
18	4,572	2,182	494	290	45	592	77	1,508	424	323	150
19	5,338	2,620	608	313	58	727	95	1,678	501	325	144
20	6,095	2,899	679	406	72	784	106	2,006	584	325	137
21	6,588	2,983	711	475	79	682	93	2,448	693	324	169

資料：農林課

6. 娯楽施設利用状況

○ ゴルフ場〔ショートコース
を除く9カ所〕

年 度	人 員
平成17年度	380,605
18	388,734
19	386,577
20	393,757
21	361,365
21年4月	34,967
5	37,790
6	32,798
7	34,783
8	35,864
9	35,126
10	31,782
11	30,940
12	29,511
22年1月	20,704
2	10,266
3	26,834

資料：商工観光課

○ 民営公園（平和公園）

年 度	人 員
平成17年度	530,700
18	530,700
19	530,700
20	530,700
21	530,700
21年4月	45,700
5	59,000
6	37,400
7	53,000
8	72,000
9	38,000
10	39,800
11	43,200
12	44,300
22年1月	38,700
2	17,400
3	42,200

資料：商工観光課

○ 民営テニス場

年 度	人 員
平成17年度	25,411
18	16,219
19	15,069
20	15,266
21	14,159

資料：商工観光課

8. 建設・住宅

市内には、3本の国道と14本の県道があります。交通渋滞を緩和するため、昭和57年3月に国道246号バイパスが完成し、昭和61年3月に国道138号バイパスが東名高速道路御殿場インターチェンジと連絡されました。その後、平成5年4月には、県道富士御殿場線及び市道の一部が国道469号として昇格しました。

住宅事情を平成17年国勢調査の結果からみると、住宅に住む一般世帯のうち、持ち家に住む世帯は、17,290世帯で、全体の61.7%を占めています。一方、民営借家は7,973世帯で全体の28.4%にあたり、前回の平成12年の構成比と比べてもほとんど差がありません。

1. 道路延長

(単位：m) 各年4月1日現在

年	総数	国 道	県 道	市 道
平成18年	900,341	24,512	95,008	780,821
19	901,413	24,512	94,858	782,043
20	901,903	24,512	94,858	782,533
21	904,953	24,512	94,858	785,583
22	811,143	24,512		786,631

※県道については、国道管理分を含みます。(国道138号・469号)

資料：国土交通省沼津国道維持出張所

※平成22年の総数は、国道・市道の合計です。

静岡県沼津土木事務所

都市計画課

2. 道路の状況

平成22年4月1日現在

区 分	路線数(路線)	実延長(m)	舗装道(m)	砂利道(m)	舗装率(%)
総 数	3,320	906,001	555,163	350,838	242.38
国 道	2	24,512	24,512	-	100.0
県 道	14	94,858	80,851	14,007	85.2
市 道	3,304	786,631	449,800	336,831	57.18

※県道については、国道管理分を含みます。(国道138号・469号)

資料：国土交通省沼津国道維持出張所

※県道の実延長94,858mのうち、交通不能区間が13,601mあります。

静岡県沼津土木事務所

※県道については、平成21年4月1日現在の状況です。

都市計画課

3. 橋りょうの状況

(単位：箇所、m) 各年4月1日現在

年	総 数		国 道		県 道		市 道	
	橋 数	延 長	橋 数	延 長	橋 数	延 長	橋 数	延 長
平成18年	567	5,491	23	962	72	770	472	3,759
19	564	5,488	23	962	70	764	471	3,762
20	564	5,526	23	962	70	764	471	3,800
21	565	5,585	23	962	70	764	472	3,859
22	495	4,821	23	962			472	3,859

※県道については、国道管理分を含みます。(国道138号・469号)

資料：国土交通省沼津国道維持出張所

※平成22年の総数は、国道・市道の合計です。

静岡県沼津土木事務所

都市計画課

4. 市道等工事の状況

年	舗装・改良工事			維持修繕工事		橋梁工事		河川工事	
	路線数(路線)	延長(m)	工事費(千円)	路線数(路線)	工事費(千円)	箇所数(箇所)	工事費(千円)	箇所数(箇所)	工事費(千円)
平成17年度	55	7,216	664,002	12	171,477	3	43,958	11	163,846
18	67	9,467	752,473	7	124,744	1	5,458	9	100,766
19	82	10,607	742,153	14	208,758	3	9,578	12	111,434
20	85	11,723	999,799	7	242,278	-	-	13	118,767
21	72	10,792	983,069	11	333,442	4	40,270	9	106,731

資料：土木課

5. 建築確認申請状況

(単位：件、m²)

区 分	平成17年度		18		19		20		21	
	件 数	面 積	件 数	面 積	件 数	面 積	件 数	面 積	件 数	面 積
総 数	781	241,900	745	207,565	663	267,336	590	184,772	525	108,978
木 造	464	63,529	436	60,128	365	50,284	340	46,414	287	39,310
鉄 筋	21	31,084	22	28,725	16	15,983	19	25,935	11	13,926
鉄 骨 造	282	101,913	268	114,564	222	134,613	190	100,090	172	52,154
組 積	1	270	-	-	-	-	1	40	-	-
木造一部異種	11	1,553	8	1,559	4	601	2	222	3	473
鉄 骨 鉄 筋	2	43,550	-	-	1	6,707	1	11,720	1	2,605
そ の 他	-	-	11	2,590	26	59,149	20	350	25	511
工 作 物	63	-	36	-	29	-	17	-	26	-

※民間確認検査機関の申請分を含みます。

資料：建築住宅課

○ 用途別建築確認申請状況

(単位：件、m²)

区 分	平成17年度		18		19		20		21	
	件 数	面 積	件 数	面 積	件 数	面 積	件 数	面 積	件 数	面 積
総 数	781	241,900	745	207,565	663	267,336	590	184,772	525	108,978
一戸建の住宅	597	77,174	557	71,672	456	58,493	413	53,899	358	45,490
兼用住宅	15	2,514	10	1,227	9	1,711	3	693	3	696
共同住宅・長屋	60	41,017	71	21,935	60	32,115	45	19,159	44	15,164
店 舗	27	11,390	8	4,558	22	33,192	18	3,904	10	3,801
工 場	17	16,375	17	27,805	17	68,640	15	38,714	12	12,450
倉 庫	12	15,188	14	3,771	18	3,381	11	22,577	7	448
事 務 所	8	799	21	4,999	8	2,257	5	1,405	6	7,667
ホテル・旅館	1	2,961	2	5,300	5	15,210	4	11,958	2	278
病院・診療所	3	432	3	5,725	2	1,533	2	1,224	2	173
そ の 他	41	74,045	42	60,573	66	50,805	74	31,240	81	22,811

※民間確認検査機関の申請分を含みます。

資料：建築住宅課

6. 着工新設住宅状況

(単位：戸、m²)

年	総 数		持 ち 家		貸 家		給 与 住 宅		分 譲 住 宅	
	戸 数	面 積	戸 数	面 積	戸 数	面 積	戸 数	面 積	戸 数	面 積
平成17年	1,027	92,342	476	64,102	447	X	3	X	101	X
18	1,310	110,136	502	68,425	617	X	172	X	19	X
19	1,115	95,685	445	59,627	598	X	12	X	60	X
20	849	71,498	357	48,669	450	X	1	X	41	X
21	708	59,329	308	X	380	X	-	-	20	X
21年1月	41	4,447	27	3,468	8	275	-	-	6	704
2	52	4,636	24	3,535	26	X	-	-	2	X
3	100	6,740	31	4,439	69	2,301	-	-	-	-
4	42	3,529	18	2,446	24	1,083	-	-	-	-
5	38	3,148	20	2,557	18	591	-	-	-	-
6	55	4,818	23	3,193	32	1,625	-	-	-	-
7	46	5,144	32	4,494	12	X	-	-	2	X
8	49	4,872	22	3,249	21	983	-	-	6	640
9	29	3,671	26	3,351	-	-	-	-	3	320
10	52	4,097	24	3,134	28	963	-	-	-	-
11	38	3,535	20	2,609	18	926	-	-	-	-
12	166	10,692	41	X	124	5,355	-	-	1	X

資料：静岡県の統計

7. 市営住宅保有状況

(単位：戸) 各年3月31日現在

年	総 数	種 別			
		簡 耐 平	簡 耐 2 階	中 耐 4 階	耐 2 階
平成 18 年	864	360	12	432	60
19	897	333	12	432	120
20	897	333	12	432	120
21	897	333	12	432	120
22	897	333	12	432	120

資料：建築住宅課

8. 木造家屋の用途別状況

平成22年1月1日現在

用 途 別 区 分	棟 数 (棟)	床 面 積 (㎡)	評 価 額 (千円)
総 数	26,033	2,889,627	75,918,801
専 用 住 宅	17,140	2,206,564	64,955,533
共 同 住 宅 ・ 寄 宿 舎	599	139,693	4,629,990
併 用 住 宅	1,098	159,615	2,515,990
旅 館 ・ 料 亭 ホ テ ル }	73	15,391	236,591
事 務 所 ・ 銀 行 店 舗 }	444	47,315	1,216,523
劇 場 ・ 公 衆 浴 場 ・ 病 院	18	3,973	212,067
工 場 ・ 倉 庫	719	68,570	457,874
土 蔵	2	89	265
付 属 家	5,940	248,417	1,693,968

※ただし数値は概要調書によるものです。(専用住宅には農家住宅を含みます)

資料：課税課

9. 非木造家屋の用途別状況

平成 22 年 1 月 1 日現在

用 途 別 区 分	棟 数 (棟)	床 面 積 (㎡)	評 価 額 (千円)
総 数	16,615	3,438,474	156,563,753
事 務 所 ・ 店 舗 ・ 百 貨 店 ・ 銀 行	1,094	605,386	36,758,479
住 宅 ・ ア パ ー ト	5,982	1,029,408	48,572,567
ホ テ ル ・ 病 院	186	214,647	17,177,455
工 場 ・ 倉 庫 ・ 市 場	5,024	1,557,759	51,770,001
そ の 他	4,329	31,274	2,285,251

資料：課税課

10. 住居の状況

各年10月1日現在

年	世帯数 (世帯)	世帯人員 (人)	1世帯 当たり人員 (人)	1世帯 当たり室数 (室)	1室当たり 人員 (人)	1世帯当 たり延べ面積 (㎡)	1人当 たり延べ面積 (㎡)
平成2年							
住宅に住む一般世帯	21,370	73,614	3.44	5.05	1.47	97.2	28.2
持ち家	13,706	54,034	3.94	6.18	1.57	125.6	31.9
公営・公団・公社借家	947	2,850	3.01	2.67	0.89	40.3	13.4
民営借家	4,866	12,183	2.50	3.09	1.23	47.5	19.0
給与住宅	1,681	4,287	2.55	3.17	1.24	49.0	19.2
間借り	170	260	1.53	1.52	0.99	21.0	13.7
平成7年							
住宅に住む一般世帯	23,575	76,405	3.24	4.97	1.53	99.2	30.6
持ち家	14,582	54,942	3.77	6.24	1.66	132.1	35.1
公営・公団・公社借家	790	2,266	2.87	2.78	0.97	44.1	15.4
民営借家	6,417	14,906	2.32	2.93	1.26	45.9	19.8
給与住宅	1,584	3,972	2.51	3.14	1.25	49.7	19.8
間借り	202	319	1.58	1.45	0.92	22.9	14.5
平成12年							
住宅に住む一般世帯	26,125	78,420	3.00	-	-	100.5	33.5
持ち家	15,728	56,233	3.58	-	-	135.9	38.0
公営・公団・公社借家	897	2,294	2.56	-	-	48.4	18.9
民営借家	7,199	15,333	2.13	-	-	47.7	22.4
給与住宅	1,807	3,968	2.20	-	-	48.7	22.2
間借り	494	592	1.20	-	-	24.9	20.7
平成17年							
住宅に住む一般世帯	28,042	81,483	2.91	-	-	104.0	35.8
持ち家	17,290	58,500	3.38	-	-	138.4	40.9
公営・公団・公社借家	912	2,195	2.41	-	-	51.0	21.2
民営借家	7,973	16,724	2.10	-	-	48.0	22.9
給与住宅	1,604	3,605	2.25	-	-	52.9	23.6
間借り	263	459	1.75	-	-	37.5	21.5

※平成12年調査から、部屋数に関する調査がなくなったため、「1世帯当たり室数」と「1室当たり人員」は表示できません。

資料：国勢調査

9. 運輸・通信

1. JR東海御殿場駅・富士岡駅の利用状況

年 度	御 殿 場 駅				富 士 岡 駅			
	乗 車 人 員 (人)				乗 車 人 員 (人)			
	合 計	定期外	定 期	一日平均	合 計	定期外	定 期	一日平均
平成17年度	1,702,805	779,206	923,599	4,665	311,822	103,117	208,705	854
18	1,714,747	797,892	916,855	4,698	304,056	103,248	200,808	833
19	1,738,270	815,441	922,829	4,749	319,595	103,789	215,806	873
20	1,763,999	821,568	942,431	4,833	336,573	103,007	233,566	922
21	1,759,195	760,103	999,092	4,820	339,420	90,231	249,189	930

資料：東海旅客鉄道(株)

2. 小田急ロマンスカー「あさぎり」号の利用状況 (新宿～御殿場駅)

(単位：人)

年 度	全 利 用 人 員	内御殿場線区間 までの利用人員	年 度	全 利 用 人 員	内御殿場線区間 までの利用人員
18	915,294	381,049	8	68,333	30,129
19	889,649	365,881	9	68,655	30,211
20	859,138	350,962	10	65,814	25,754
21	789,793	312,294	11	64,182	24,738
			12	67,790	26,129
平成21年4月	67,827	28,908	平成22年1月	63,331	22,863
5	66,804	27,204	2	56,847	20,310
6	64,910	24,530	3	65,433	23,701

注：御殿場線区間 松田～沼津

資料：小田急電鉄(株)

注：御殿場線区間までの利用人員には、小田急線～松田発着旅客を含みます。

3. 路線バスの利用状況

○ 富士急行バス

年 度	乗車人員(人)	収入(円)	運 輸 距 離 (km)	1 日 当 た り		
				乗車人員(人)	収入(円)	運輸距離(km)
平成17年度	1,188,743	338,712,000	1,192,247	3,257	927,978	3,266
18	1,248,098	348,198,000	1,300,848	3,419	953,967	3,564
19	1,261,361	349,804,000	1,171,741	3,446	955,749	3,201
20	1,163,793	348,054,000	1,226,064	3,188	953,573	3,359
21	1,140,236	338,200,000	1,109,557	3,124	926,575	3,040

注：御殿場営業所管内の全路線

資料：富士急行(株)

○ 箱根登山バス

年 度	運 行 系 統	1日当たり 運行回数	乗 車 人 員			収 入 (千 円)
			総 数(人)	定 期(人)	定期外(人)	
平成21年度	御殿場駅～乙女峠～仙石	1.5	5,049	1,898	3,151	1,665
	御殿場駅～乙女峠～小涌園	3.5	23,361	7,330	16,031	7,938
	御殿場プレミアムアウトレット ～乙女峠～強羅駅	9.0	73,205	1,990	71,215	34,751

資料：箱根登山バス(株)

4. 東名高速バスの利用状況

○ 小田急箱根高速バス（新宿～東名御殿場～仙石原・桃源台）

年 月	全 利 用 人 員 (人)		年 月	全 利 用 人 員 (人)	
	上 り	下 り		上 り	下 り
平成17年度	297,966	317,199	平成21年 7月	26,903	28,010
18	303,437	328,144	8	28,720	29,974
19	318,046	333,674	9	25,998	27,579
20	336,625	352,046	10	25,910	28,598
21	308,277	326,787	11	26,388	28,961
			12	25,805	27,567
平成21年 4月	25,004	26,025	平成22年 1月	25,331	26,380
5	25,640	26,979	2	22,138	23,142
6	24,150	25,510	3	26,290	28,062

資料：小田急箱根高速バス(株)

○ 小田急箱根高速バス（羽田空港線）

年 月	全 利 用 人 員 (人)		年 月	全 利 用 人 員 (人)	
	上 り	下 り		上 り	下 り
平成17年度	24,884	25,029	平成21年 7月	3,784	4,081
18	38,700	40,061	8	4,391	4,529
19	42,253	43,890	9	3,747	4,023
20	46,802	49,150	10	4,329	4,328
21	44,343	47,542	11	3,687	4,089
			12	3,666	3,552
平成21年 4月	3,499	3,997	平成22年1月	3,456	3,923
5	3,459	3,875	2	3,249	3,546
6	3,289	3,562	3	3,787	4,037

資料：小田急箱根高速バス(株)

○ 富士急行高速バス（東京駅～富士急御殿場車庫～河口湖駅）

年 月	全 利 用 人 員 (人)		年 月	全 利 用 人 員 (人)	
	上 り	下 り		上 り	下 り
平成17年度	5,793	5,314	平成21年 7月	406	332
18	5,224	4,586	8	424	336
19	4,836	4,134	9	334	230
20	5,081	4,383	10	318	268
21	4,178	3,504	11	326	277
			12	343	278
平成21年 4月	377	328	平成22年 1月	310	279
5	391	386	2	263	218
6	354	291	3	332	281

※富士急御殿場車庫での乗降に関するものです。

資料：富士急行(株)

5. 郵便物の引受と配達状況

(単位：千通)

年 度	総 数		書 留		速 達		航 空		普 通	
	引 受	配 達	引 受	配 達	引 受	配 達	引 受	配 達	引 受	配 達
平成17年度	5,013.0	11,295.0	48.0	220.0	18.0	71.0	10.0	6.0	4,938.0	10,996.0
18	4,980.0	11,123.0	43.3	218.2	18.6	64.9	13.0	6.2	5,106.0	9,194.2
19	9,072.9	17,214.1	34.3	223.6	27.7	75.3	13.8	4.8	8,987.1	16,910.4
20	9,720.8	14,399.4	16.8	174.3	24.4	74.6	11.3	7.4	9,668.3	14,143.1
21	9,431.0	14,542.2	19.2	165.0	28.4	72.2	12.6	13.4	9,370.8	14,291.6
21年4月	693.7	1,034.6	1.6	16.0	2.3	6.2	0.9	0.4	688.9	1,012.0
5	578.6	977.9	1.4	13.4	2.8	5.9	0.8	0.6	573.6	958.0
6	667.1	1,205.3	1.6	13.5	2.3	6.0	0.8	0.8	662.4	1,185.0
7	705.8	1,036.2	1.6	14.7	2.3	6.9	0.8	0.6	701.1	1,014.0
8	592.4	999.3	2.0	13.2	2.2	4.7	0.9	0.4	587.3	981.0
9	591.2	874.7	1.4	12.3	2.1	4.9	0.9	1.5	586.8	856.0
10	584.0	1,256.6	1.8	13.9	2.4	6.2	0.9	0.5	578.9	1,236.0
11	558.0	1,091.7	1.6	11.9	2.3	5.5	0.9	0.3	553.2	1,074.0
12	2,568.8	1,019.4	1.5	14.0	2.6	6.7	2.5	3.7	2,562.2	995.0
22年1月	849.9	2,986.5	1.5	12.8	2.0	5.9	1.0	0.9	845.4	2,966.9
2	418.7	958.8	1.6	13.1	2.5	6.3	1.1	2.9	413.5	936.5
3	622.8	1,101.2	1.6	16.2	2.6	7.0	1.1	0.8	617.5	1,077.2

※航空郵便は記録扱いのもののみです。

資料：郵便事業(株)御殿場支店

6. 郵便施設の状況

各年3月31日現在

年	総 数	郵便事業(株)支店	郵便局株	簡易局	切手・印紙販売所	郵便箱ポスト	私 書 箱	
							設備数	使用数
平成18年	12	1	8	3	115	126	64	27
19	12	1	8	3	115	126	32	29
20	13	1	9	3	114	125	32	29
21	13	1	9	3	113	126	32	29
22	13	1	9	3	113	126	32	29

資料：郵便事業(株)御殿場支店

7. 自動車保有状況

(単位：台) 各年4月1日現在

区 分	平成 18 年	19	20	21	22
総 数	66,920	67,399	67,944	68,681	68,650
乗用車	33,818	33,630	33,342	33,210	32,968
普通車	13,521	13,629	13,865	14,093	14,224
小型車	20,297	20,001	19,477	19,117	18,744
準乗用車	1,080	1,037	1,014	991	979
トラック等	2,305	2,260	2,236	2,182	2,132
2 t 以下	1,510	1,465	1,422	1,365	1,308
2 t 超～5 t 以下	490	481	500	501	506
5 t 超～8 t 以下	37	42	40	42	41
8 t 超～10 t 以下	125	120	120	109	104
10 t 超	90	93	97	108	111
牽引車・被牽引車	51	58	56	56	61
三輪車	2	1	1	1	1
特殊用途自動車	771	758	734	669	656
バ ス	144	138	139	143	139
軽自動車	20,955	21,758	22,553	23,440	23,712
軽乗用車	13,585	14,443	15,301	16,234	16,590
軽貨物車	7,369	7,314	7,251	7,205	7,121
軽三輪車	1	1	1	1	1
二輪・原付	7,213	7,177	7,269	7,374	7,379
250ccを超えるもの	1,069	1,095	1,144	1,182	1,201
125cc超～250cc以下	1,271	1,321	1,346	1,383	1,386
90cc超～125cc以下	293	305	339	384	442
50cc超～90cc以下	357	327	316	341	322
50 cc 以下	4,223	4,100	4,064	3,983	3,909
原付三・四輪	-	29	60	101	119
小型特殊	634	641	657	672	685
農 耕 用	458	459	471	491	507
そ の 他	176	182	186	181	178

資料：県統計調査課

8. 主要道路交通量

○ 国道246号 JA御殿場営農経済センター前 (単位:台)

年	日 曜 日				平 日 (月 曜 日)			
	月 日	計	至小山	至沼津	月 日	計	至小山	至沼津
平成 17 年	8月14日	25,600	13,570	12,030	8月15日	33,905	18,309	15,596
18	8月13日	24,829	12,736	12,093	8月14日	25,548	14,328	11,220
19	8月12日	24,299	12,430	11,869	8月13日	25,407	13,366	12,041
20	8月17日	20,461	10,341	10,120	8月18日	24,771	12,701	12,070
21	8月16日	21,095	10,843	10,252	8月17日	28,132	14,978	13,154

○ 県道御殿場箱根線 茱萸沢JA御殿場本店前

年	日 曜 日				平 日 (月 曜 日)			
	月 日	計	至山中湖	至箱根	月 日	計	至山中湖	至箱根
平成 17 年	8月14日	11,695	5,773	5,922	8月15日	12,161	5,366	6,795
18	8月13日	11,310	5,510	5,800	8月14日	12,297	5,623	6,674
19	8月12日	11,595	5,512	6,083	8月13日	12,407	5,690	6,717
20	8月17日	11,027	5,192	5,835	8月18日	13,935	6,832	7,103
21	8月16日	10,808	4,993	5,815	8月17日	11,515	4,960	6,555

○ 国道138号 萩原小原南交差点前

年	日 曜 日				平 日 (月 曜 日)			
	月 日	計	至山中湖	至箱根	月 日	計	至山中湖	至箱根
平成 17 年	8月14日	23,947	10,938	13,009	8月15日	26,633	12,226	14,407
18	8月13日	25,515	12,250	13,265	8月14日	24,370	11,117	13,253
19	8月12日	23,234	12,228	11,006	8月13日	25,635	11,840	13,795
20	8月17日	22,505	10,735	11,770	8月18日	23,284	11,252	12,032
21	8月16日	22,774	10,509	12,265	8月17日	24,529	11,448	13,081

○ 県道沼津小山線 湯沢秋葉神社前

年	日 曜 日				平 日 (月 曜 日)			
	月 日	計	至小山	至沼津	月 日	計	至小山	至沼津
平成 17 年	8月14日	9,965	5,078	4,887	8月15日	12,196	6,002	6,194
18	8月13日	9,507	4,961	4,546	8月14日	10,799	5,419	5,380
19	8月12日	9,391	4,705	4,686	8月13日	10,443	5,223	5,220
20	8月17日	9,209	4,351	4,858	8月18日	10,411	5,158	5,253
21	8月16日	8,402	4,288	4,114	8月17日	10,162	5,223	4,939

○ 県道御殿場富士公園線 茱萸沢福井堂車庫前

年	日 曜 日				平 日 (月 曜 日)			
	月 日	計	至滝ヶ原	至御殿場	月 日	計	至滝ヶ原	至御殿場
平成 17 年	8月14日	12,814	6,606	6,208	8月15日	12,471	5,882	6,589
18	8月13日	11,058	5,871	5,187	8月14日	12,980	7,083	5,897
19	8月12日	11,975	6,728	5,247	8月13日	13,387	7,130	6,257
20	8月17日	10,703	5,765	4,938	8月18日	12,972	6,162	6,810
21	8月16日	11,423	5,898	5,525	8月17日	13,453	7,173	6,280

○ 市道4517号線 川島田老人福祉センター前

年	日 曜 日				平 日 (月 曜 日)			
	月 日	計	至板妻	至御殿場	月 日	計	至板妻	至御殿場
平成 17 年	8月14日	10,387	4,701	5,686	8月15日	12,271	5,786	6,485
18	8月13日	12,664	6,328	6,336	8月14日	12,204	5,658	6,546
19	8月12日	10,900	4,904	5,996	8月13日	12,709	5,262	7,447
20	8月17日	10,612	4,904	5,708	8月18日	12,278	5,783	6,495
21	8月16日	9,257	4,685	4,572	8月17日	12,826	6,383	6,443

注:調査は、午前7時から午後7時までの12時間で実施しました。

資料:行政課

○ 東名高速道路御殿場インターチェンジ（第一）

(単位：台)

年 度	総 数	入 口	出 口	一 日 平 均	
				入 口	出 口
平成17年度	4,580,617	2,132,452	2,448,165	5,842	6,707
18	4,918,749	2,279,133	2,639,616	6,241	7,226
19	5,037,929	2,336,484	2,701,445	6,398	7,396
20	5,192,172	2,384,955	2,807,217	6,529	7,684
21	5,352,644	2,448,412	2,904,232	6,701	7,948
平成21年4月	422,709	194,327	228,382	6,478	7,613
5	453,376	206,051	247,325	6,647	7,978
6	411,944	188,682	223,262	6,289	7,442
7	456,610	212,759	243,851	6,863	7,866
8	540,228	241,866	298,362	7,802	9,625
9	474,117	212,566	261,551	7,086	8,718
10	437,151	198,193	238,958	6,393	7,708
11	468,147	213,826	254,321	7,128	8,477
12	443,287	202,642	240,645	6,537	7,763
平成22年1月	425,606	194,326	231,280	6,269	7,461
2	350,414	163,355	187,059	5,834	6,681
3	469,055	219,819	249,236	7,091	8,040

資料：中日本高速道路(株)東京支社御殿場保全サービスセンター

○ 東名高速道路御殿場インターチェンジ（第二）

(単位：台)

年 度	総 数	入 口	出 口	一 日 平 均	
				入 口	出 口
平成17年度	4,015,144	2,115,266	1,899,878	5,795	5,205
18	4,042,813	2,162,286	1,880,527	5,916	5,145
19	4,021,550	2,159,316	1,862,234	5,906	5,092
20	3,963,688	2,165,017	1,798,671	5,923	4,921
21	4,018,872	2,194,587	1,824,285	6,001	4,987
平成21年4月	321,562	174,746	146,816	5,825	4,894
5	360,561	196,485	164,076	6,338	5,293
6	308,179	168,307	139,872	5,610	4,662
7	357,492	192,715	164,777	6,217	5,315
8	458,306	254,081	204,225	8,196	6,588
9	368,028	200,456	167,572	6,682	5,586
10	348,185	187,376	160,809	6,044	5,187
11	367,333	201,691	165,642	6,723	5,521
12	307,792	164,989	142,803	5,322	4,607
平成22年1月	301,954	167,798	134,156	5,413	4,328
2	216,201	119,778	96,423	4,278	3,444
3	303,279	166,165	137,114	5,360	4,423

資料：中日本高速道路(株)東京支社御殿場保全サービスセンター

10. 電気・ガス・上下水道

1. 電灯・電力の需要状況

○電灯

(単位：MWh)

区 分		平成17年度	18	19	20	21	
総 数	契約口数	329,532	333,684	336,181	338,031	339,765	
	使用量	1,276,415	1,266,336	1,316,363	1,301,413	1,311,113	
非自由化分野	定額電灯	契約口数	56,587	57,096	57,063	57,906	58,814
		使用量	32,396	32,838	33,278	33,177	33,554
	従量電灯 A B	契約口数	247,112	248,104	247,553	245,461	243,179
		使用量	907,321	879,572	896,711	863,368	847,884
	従量電灯 C	契約口数	16,083	16,235	16,308	16,299	16,237
		使用量	215,999	213,368	215,107	207,993	202,709
	その他	契約口数	9,750	12,249	15,257	18,365	21,535
		使用量	120,699	140,558	171,267	196,875	226,965

※三島支社管内[沼津市(内浦、西浦、戸田地区を除く)・御殿場市・裾野市・三島市・小山町・長泉町・清水町・函南町]の数値であります。

※定額電灯には、街灯を含みます。

○電力

(単位：MWh)

区 分		平成17年度	18	19	20	21	
総 数	契約口数	-	-	-	-	-	
	使用量	3,481,596	3,492,144	3,553,453	3,333,298	3,196,818	
非自由化分野	高圧業務用電力	契約口数	-	-	-	-	
		使用量	-	-	-	-	-
	低圧電力	契約口数	27,682	27,335	26,939	26,314	25,831
		使用量	195,216	183,667	184,516	174,610	167,990
	高圧電力 A	契約口数	-	-	-	-	-
		使用量	-	-	-	-	-
	高圧電力 B	契約口数	-	-	-	-	-
		使用量	-	-	-	-	-
その他	契約口数	7,021	6,788	6,513	6,292	6,013	
	使用量	37,857	43,135	34,227	39,075	39,169	
自由化分野	契約口数	-	-	-	-	-	
	使用量	3,248,523	-	3,334,710	3,119,613	2,989,659	

※三島支社サービスエリア内[沼津市(内浦、西浦、戸田地区を除く)・御殿場市・裾野市・三島市・小山町・長泉町・清水町・函南町]の数値であります。

※16年度より電力小売り自由化が拡大され、契約電力が500kW以上の契約者については自由化分野に移行しております。(高圧業務用電力・その他の500kW以上の契約者数値はマイナスされております)

※17年度より電力小売り自由化が拡大され、高圧供給の契約者については自由化分野に移行しております。

2. 都市ガスの供給状況

単位：62.79MJ/m³(15,000kcal/m³)

年	供給戸数	供給量			
		総数	家庭用	営業用	その他
平成17年	39,515	1,220,435	760,606	299,378	160,451
18	39,603	1,215,397	765,971	302,312	147,114
19	39,714	1,197,735	754,968	303,974	138,793
20	40,426	1,183,379	760,673	285,513	137,193
21	40,465	1,168,477	765,869	278,427	124,181
平成21年1月	3,442	130,514	85,766	27,448	17,300
2	3,434	129,285	81,351	26,218	21,716
3	3,416	110,221	69,997	22,796	17,428
4	3,408	106,733	70,798	24,749	11,186
5	3,374	93,140	65,638	22,847	4,655
6	3,353	84,385	59,047	21,170	4,168
7	3,349	74,965	49,145	19,865	5,955
8	3,367	79,590	47,941	22,680	8,969
9	3,348	77,526	48,290	21,015	8,221
10	3,332	79,955	55,171	21,748	3,036
11	3,320	91,220	62,256	21,948	7,016
12	3,322	110,943	70,469	25,943	14,531

資料：御殿場ガス(株)

3. 配水量

○ 上水道

区分	平成17年度	18	19	20	21
給水人口(人)	82,855	83,891	85,437	85,911	85,680
年間配水量(m ³)	12,668,673	12,480,790	12,663,342	12,621,451	12,449,553
1日最大配水量(ℓ)	42,919	42,249	43,692	42,666	39,801
1日平均配水量(ℓ)	34,709	34,194	34,599	34,579	34,108
1日1人平均配水量(ℓ/人)	419	408	405	402	398
有収水量(m ³)	10,535,379	10,355,125	10,508,425	10,466,011	10,294,065
無収水量(ℓ)	2,133,294	2,125,665	2,154,917	2,155,440	2,155,488

資料：水道業務課

○ 簡易水道

区分	平成17年度	18	19	20	21
給水人口(人)	2,203	2,182	2,183	2,176	2,153
年間配水量(m ³)	348,088	337,455	343,257	328,774	319,314
1日最大配水量(ℓ)	1,683	1,235	1,421	1,407	1,161
1日平均配水量(ℓ)	954	925	938	901	875
1日1人平均配水量(ℓ/人)	433	424	430	414	406
有収水量(m ³)	309,152	299,733	305,149	292,402	283,430
無収水量(ℓ)	38,936	37,722	38,108	36,372	35,884

資料：水道業務課

4. 月別使用水量

○ 上水道

(単位：m³)

月	平成17年度	18	19	20	21
総数	10,535,379	10,355,125	10,508,425	10,466,011	10,294,065
4・5	1,717,902	1,688,206	1,711,071	1,736,465	1,712,101
6・7	1,757,601	1,739,709	1,751,578	1,729,350	1,720,564
8・9	1,867,482	1,827,417	1,847,913	1,861,504	1,797,841
10・11	1,733,805	1,729,084	1,727,458	1,742,235	1,721,808
12・1	1,872,325	1,802,423	1,826,106	1,823,780	1,769,561
2・3	1,586,264	1,568,286	1,644,299	1,572,677	1,572,190

資料：水道業務課

○ 簡易水道

(単位：m³)

月	平成17年度	18	19	20	21
総数	309,152	299,733	305,149	292,402	283,430
4・5	49,490	48,357	49,598	48,470	46,579
6・7	52,160	50,004	50,821	49,388	47,419
8・9	54,866	54,682	54,975	53,007	50,236
10・11	48,944	50,210	50,395	48,143	46,759
12・1	52,007	51,487	51,506	49,340	48,247
2・3	51,685	44,993	47,854	44,054	44,190

資料：水道業務課

5. 給水戸数及び給水量

○ 上水道

(単位：m³)

区分	平成17年度	18	19	20	21
総数	戸数 32,997 給水量 10,535,379	戸数 33,535 給水量 10,355,125	戸数 34,507 給水量 10,508,425	戸数 34,819 給水量 10,466,011	戸数 34,429 給水量 10,294,065
13mm	戸数 21,635 給水量 5,358,981	戸数 21,733 給水量 5,143,641	戸数 22,133 給水量 5,131,500	戸数 22,141 給水量 5,013,307	戸数 21,591 給水量 4,851,155
20mm	戸数 10,246 給水量 2,913,579	戸数 10,677 給水量 2,990,388	戸数 11,257 給水量 3,115,656	戸数 11,536 給水量 3,194,765	戸数 11,704 給水量 3,234,069
25mm	戸数 747 給水量 648,757	戸数 750 給水量 605,754	戸数 741 給水量 590,546	戸数 753 給水量 592,293	戸数 755 給水量 558,509
30mm	戸数 31 給水量 50,846	戸数 33 給水量 60,942	戸数 33 給水量 62,556	戸数 36 給水量 59,217	戸数 37 給水量 55,829
40mm	戸数 233 給水量 868,460	戸数 238 給水量 830,051	戸数 240 給水量 884,920	戸数 240 給水量 893,660	戸数 233 給水量 871,286
50mm	戸数 85 給水量 518,033	戸数 84 給水量 552,460	戸数 84 給水量 551,251	戸数 93 給水量 539,751	戸数 89 給水量 564,427
75mm	戸数 19 給水量 172,978	戸数 19 給水量 168,142	戸数 18 給水量 167,542	戸数 19 給水量 168,267	戸数 19 給水量 153,533
公衆浴場用	戸数 1 給水量 3,745	戸数 1 給水量 3,747	戸数 1 給水量 4,454	戸数 1 給水量 4,751	戸数 1 給水量 5,257

資料：水道業務課

○ 簡易水道

(単位：m³)

区分	平成17年度	18	19	20	21
総数	戸数 654 給水量 309,152	戸数 656 給水量 299,733	戸数 663 給水量 305,149	戸数 663 給水量 292,402	戸数 672 給水量 283,430
13mm	戸数 458 給水量 183,788	戸数 457 給水量 174,836	戸数 458 給水量 174,240	戸数 458 給水量 169,643	戸数 453 給水量 165,876
20mm	戸数 162 給水量 61,023	戸数 164 給水量 63,322	戸数 170 給水量 64,087	戸数 172 給水量 64,471	戸数 186 給水量 65,429
25mm	戸数 25 給水量 40,812	戸数 26 給水量 42,601	戸数 25 給水量 33,390	戸数 23 給水量 26,515	戸数 23 給水量 22,438
40mm	戸数 6 給水量 17,102	戸数 6 給水量 15,518	戸数 6 給水量 17,062	戸数 6 給水量 14,556	戸数 6 給水量 14,976
50mm以上	戸数 3 給水量 6,427	戸数 3 給水量 3,456	戸数 4 給水量 16,370	戸数 4 給水量 17,217	戸数 4 給水量 14,711

資料：水道業務課

6. 公共下水道整備状況

年度	下水管埋設延長(km)	処理区域積面積(ha)	(A)	終末処理		(B)	普及率(A)(B)(%)
			処理区域人口(人)	処理能力水量(m ³ /日)	流入水量(m ³ /日)	行政区域人口(人)	
平成17年度	111.3	453.2	22,248	10,500	5,477	85,194	26.1
18	116.6	476.4	22,940	10,500	5,633	86,141	26.6
19	119.3	502.6	24,121	10,500	6,524	86,788	27.8
20	121.8	511.3	25,782	10,500	7,053	87,318	29.5
21	124.8	511.3	26,454	10,500	7,286	87,596	30.2

注：流入水量 日平均(推計)、供用開始 平成6年3月31日

資料：下水道課

11. 市民所得

平成19年度における御殿場市の総生産額は、4068億円であり、静岡県内の市町の中で12位、静岡県に占める割合は2.4%であった。経済成長率については、前年度は10%を超えるマイナス成長であったが、今年度は6.1%の成長であった。一人当たり市民所得は、3,926千円で静岡県の中で5位であった。

1. 総生産

(単位：百万円)

	平成15年度	16	17	18	19
御殿場市	412,013	425,262	440,908	383,447	406,802
静岡県	16,190,096	16,257,540	16,776,443	17,062,020	16,927,524

資料：県統計利用課

2. 経済成長率

(単位：%)

	平成15年度	16	17	18	19
御殿場市	0.9%	3.2%	3.7%	-13.0%	6.1%
静岡県	-0.5%	0.4%	3.2%	1.7%	-0.8%

資料：県統計利用課

3. 一人当たり所得

(単位：千円)

	平成15年度	16	17	18	19
御殿場市	3,816	3,754	3,865	3,894	3,926
静岡県	3,216	3,236	3,332	3,388	3,384

資料：県統計利用課

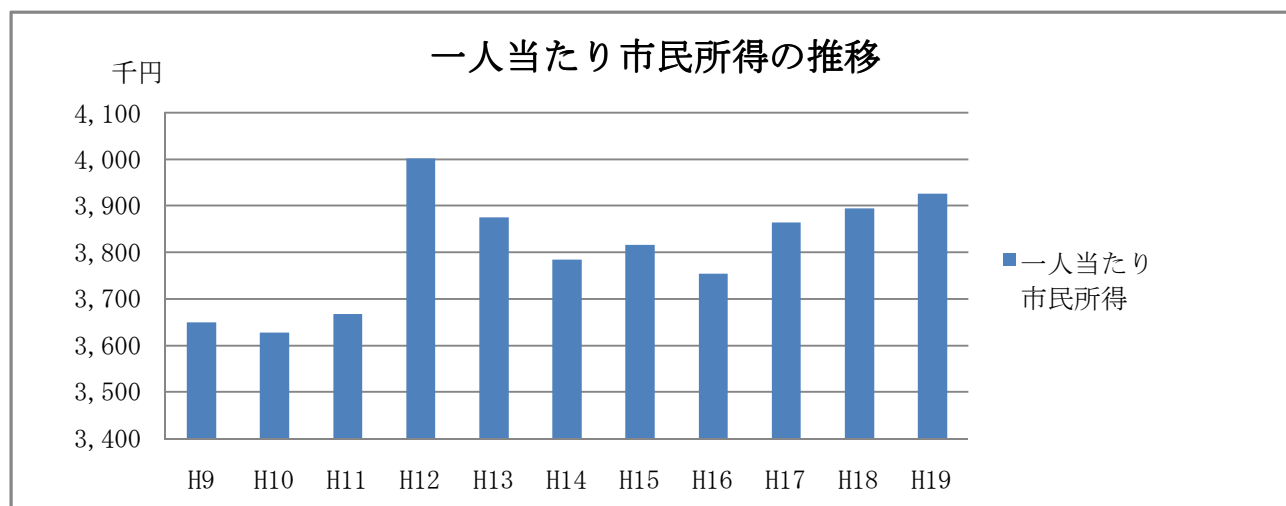
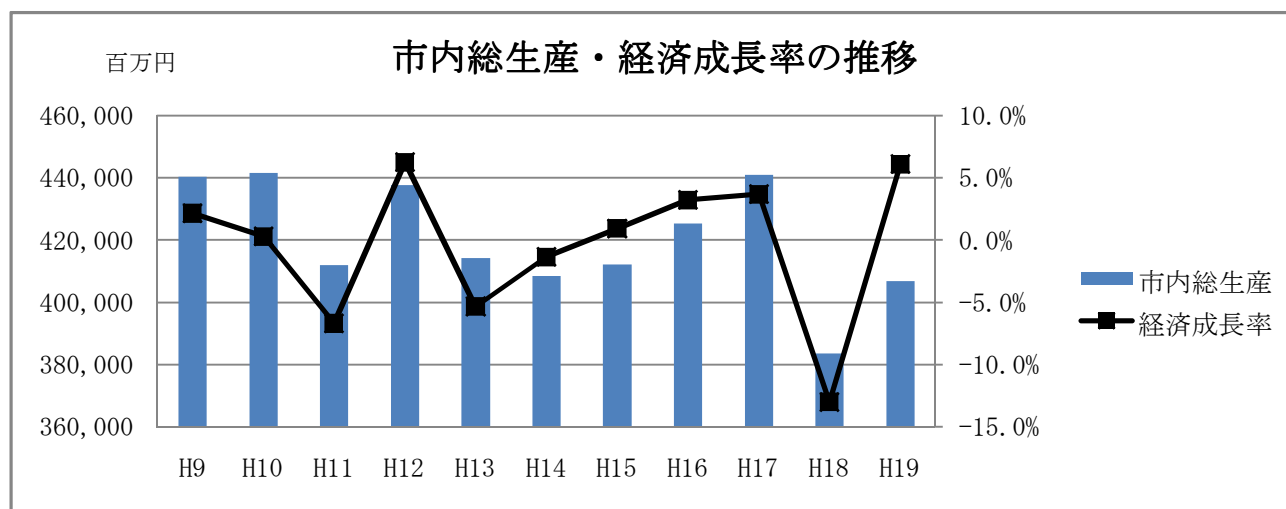

12. 市民生活

1. 消費者物価指数

平成17年=100
上段=全国、中段=静岡県、下段=静岡県東部

年	総合	除く総合	食料	住居	光熱水道	家具家事用品	被服物履	保健医療	交通通信	教育	教養娯楽	諸雑費
平成17年	100.0	100.0	100.0	100.0	100.0	100.0	100.0	100.0	100.0	100.0	100.0	100.0
	100.0	100.0	100.0	100.0	100.0	100.0	100.0	100.0	100.0	100.0	100.0	100.0
	100.0	100.0	100.0	100.0	100.0	100.0	100.0	100.0	100.0	100.0	100.0	100.0
18	100.3	100.1	100.5	100.0	103.6	97.9	100.8	99.4	100.3	100.7	98.5	100.9
	100.4	100.2	100.7	99.8	102.9	97.3	101.7	99.5	100.8	100.8	99.0	100.9
	100.4	100.2	100.6	99.4	102.8	97.9	102.5	99.4	100.8	100.8	99.0	101.2
19	100.3	100.1	100.8	99.8	104.4	96.3	101.4	99.7	100.4	101.4	97.2	101.7
	99.9	99.6	101.2	99.5	103.9	92.6	99.0	99.2	100.8	100.2	96.3	101.2
	99.7	99.5	100.5	99.2	103.8	93.0	99.6	98.8	100.6	100.4	96.7	101.5
20	101.7	101.6	103.4	100.0	110.7	96.0	101.9	99.4	102.4	102.1	96.7	102.1
	100.9	100.6	103.8	99.4	110.3	88.8	98.7	99.6	102.2	99.7	94.9	101.5
	100.6	100.4	102.5	99.2	110.6	88.9	98.8	98.7	102.0	100.0	95.6	102.0
21	100.3	100.3	103.6	99.8	106.1	93.9	101.0	99.3	97.4	103.0	94.3	101.7
	99.0	98.8	103.8	98.9	107.8	84.5	93.1	100.4	96.6	99.4	92.1	100.8
	98.7	98.5	102.4	98.5	107.3	85.5	94.4	99.4	96.4	99.8	92.8	101.4

※「除く総合」とは、生鮮食品を除く総合のことです。

資料：総務省統計局・県統計調査課

2. 静岡県東部月別消費者物価指数

平成17年=100

年	総合	除く総合	食料	住居	光熱水道	家具家事用品	被服物履	保健医療	交通通信	教育	教養娯楽	諸雑費
2年平均	98.7	98.5	102.4	98.5	107.3	85.5	94.4	99.4	96.4	99.8	92.8	101.4
1月	99.3	98.9	103.3	98.9	113.8	87.4	91.8	99.3	95.4	99.9	93.6	101.4
2	99.0	98.8	102.6	98.9	113.4	87.1	89.9	99.3	95.6	99.9	93.0	101.6
3	99.2	99.0	103.1	98.7	113.2	86.4	92.3	99.5	96.0	98.3	93.5	101.2
4	99.3	99.1	103.2	98.6	112.0	86.7	96.6	99.5	95.7	100.3	92.9	101.3
5	99.0	98.6	102.9	98.5	108.3	86.0	96.9	99.4	96.4	99.9	93.0	101.3
6	98.6	98.4	102.1	98.2	107.1	85.7	96.5	99.6	96.5	99.9	92.3	101.3
7	98.4	98.2	101.8	98.3	104.6	84.7	93.5	100.0	97.0	99.9	92.9	101.2
8	98.8	98.4	103.1	98.6	103.6	84.9	92.2	99.7	96.9	99.8	94.4	101.3
9	98.9	98.5	103.3	98.5	102.9	84.8	96.8	99.9	97.0	99.8	92.8	101.5
10	98.3	98.2	102.0	98.6	102.5	84.3	95.8	99.1	97.0	99.8	92.1	101.4
11	98.0	98.0	100.9	98.6	102.9	84.0	95.8	99.0	96.7	99.8	91.3	101.6
12	97.7	97.6	100.5	97.9	103.4	83.7	94.9	98.7	96.7	99.8	91.5	101.6

※「除く総合」とは、生鮮食品を除く総合のことです。

資料：県統計利用課

3. 公害苦情発生件数

年度	総数	大気汚染	水質汚濁	土壌の汚染	騒音	振動	地盤の沈下	悪臭	産業廃棄物	その他
平成17年度	61	31	10	-	7	-	-	11	-	2
18	99	62(33)	18	-	5	-	-	13	-	1
19	61	41(18)	11	-	1	-	-	7	-	1
20	56	41(11)	9	-	2	-	-	4	-	-
21	35	24(12)	5	-	4	-	-	2	-	-

※発生件数は該当年度の新規件数を表示しています。

資料：環境課

※大気汚染の平成18年度からの件数は、家庭ごみ焼却による苦情件数を含め、その件数は()内に示しました。

4. 市民相談利用状況

年 度	相談名	総 数	一 般	人 権	法 律	行 政	交通事故	消費生活	在 住 外国 人 生 活	司法書士
平成17年度		4,831	703	8	100	2	114	1,367	2,537	-
18		4,458	531	11	186	7	97	1,265	2,361	-
19		6,692	2,173	18	183	4	79	1,183	3,052	-
20		7,893	2,238	12	214	8	78	988	4,321	34
21		5,733	1,455	8	211	2	98	924	2,995	40

資料：くらしの安全課

5. 交通災害共済加入状況

各年5月31日現在

年	総 数 (人)	加 入 率 (%)	会 費 総 額 (円)
平成18年	47,104	53.7	26,478,000
19	45,728	51.2	25,787,500
20	44,425	49.3	25,094,500
21	42,512	47.1	24,098,000
22	40,517	45.0	22,937,000

資料：くらしの安全課

6. 交通災害共済給付状況

金額の単位：千円

等 級	平成17年度		18		19		20		21	
	件 数	金 額	件 数	金 額	件 数	金 額	件 数	金 額	件 数	金 額
総 数	296	18,015	223	14,390	260	16,675	227	13,220	212	12,955
1	4	5,000	4	4,000	5	4,800	4	4,000	3	3,000
2	10	1,250	2	600	2	400	1	200	4	1,000
3	3	260	-	-	1	100	1	100	1	100
4	46	3,510	45	3,510	58	4,470	34	2,490	45	3,180
5	34	1,850	29	1,750	35	2,250	37	2,075	31	1,760
6	68	3,160	44	2,360	45	2,120	33	1,680	35	1,570
7	53	1,845	34	1,140	36	1,155	35	1,275	38	1,425
8	34	670	35	700	37	880	40	930	29	640
9	44	470	30	330	41	500	42	470	26	280
書類料	80	376	56	280	51	255	48	240	27	135

注：平成16年4月の制度改正に伴い、16、17年度の数値は新・旧両制度を合算して表示しています。

資料：くらしの安全課

7. 斎場利用状況

年 度	遺 体 等 の 火 葬				小動物の焼却	告別式場	霊 安 室
	12歳以上	12歳未満	そ の 他	計			
	(体)				(件)	(回)	(回)
平成17年度	558	27	8	593	61	8	61
18	580	32	8	620	58	-	57
19	581	22	5	608	60	3	40
20	606	22	3	631	70	2	43
21	651	21	5	677	76	2	33

資料：広域行政組合

13. 保 健 衛 生

1. 医療施設等の状況

各年12月31日現在

年	医療施設	施設内訳					医師	歯科医	保健師	助産師	看護師	うち准看護師
		病院	診療所	うち歯科	助産所	その他						
平成17年	147	8	83	35	3	53	97	45	25	5	816	332
18	150	8	87	38	3	52	105	42	23	5	756	316
19	153	8	88	38	4	53	105	42	23	5	756	316
20	152	8	87	38	4	53	105	51	31	9	770	273
21	147	8	86	38	4	49	105	51	31	9	770	273

資料：健康福祉センター

2. 死亡原因別死亡者数

(単位：人)

病名	平成16年		17		18		19		20	
	順位	実数	順位	実数	順位	実数	順位	実数	順位	実数
総数	-	539	-	606	-	625	-	595	-	660
脳血管疾患	3	51	3	76	3	74	3	70	3	84
心疾患	2	105	2	116	2	114	2	101	2	115
悪性新生物	1	164	1	184	1	213	1	197	1	208
慮の事故	6	17	6	14	5	23	6	22	5	23
高血圧性疾患	11	2	10	4	13	1	11	1	11	2
老衰	8	13	9	8	7	14	7	14	7	15
肺炎	4	45	4	52	4	51	4	39	4	47
腎不全	7	16	8	11	8	11	8	11	8	11
糖尿病	9	8	7	12	9	7	9	10	10	5
全結核	-	-	13	2	11	4	-	-	12	1
肝疾患	9	8	10	4	10	6	10	6	8	11
自殺	5	22	5	29	6	19	5	24	5	23
喘息	12	1	12	3	12	2	11	1	12	1
その他の	-	87	-	91	-	86	-	99	-	114

資料：健康福祉センター

3. 予防接種実施状況

(単位：人)

種目	平成17年度	18	19	20	21
ポリオ	1,800	1,782	1,814	1,857	1,877
DTP	3,870	3,612	3,752	4,004	3,686
DTP2期	868	890	847	877	877
風しん(幼児)	1,163	-	-	-	-
風しん(1期)	-	102	3	-	1
風しん(2期)	-	15	11	-	-
※ツベルクリン乳幼児	-	-	-	-	-
BCG	944	871	953	980	939
※MR(1期)	-	876	895	971	906
※MR(2期)	-	737	925	881	912
※MR(3期)	-	-	-	835	859
※MR(4期)	-	-	-	696	772
麻しん(1期)	934	3	1	-	-
麻しん(2期)	-	-	-	-	-
日本脳炎	596	8	9	5	18
1期	2	-	-	-	-
2期	-	-	-	-	-
3期	-	-	-	-	-
インフルエンザ	9,326	9,465	10,222	10,785	10,716

※平成18年度からのMR(麻しん風しん混合ワクチン)1期・2期予防接種を新規実施。資料：健康推進課

※平成20年度からMR3期・4期予防接種を新規実施。(5年間の経過措置)

※平成17年度からは乳幼児ツベルクリン反応検査及び日本脳炎第3期(中学生)を廃止。

※日本脳炎1期・2期は、平成17年から見合わせ中。ただし、海外渡航等の特別な理由がある場合は、集団接種にて対応。

4. 感染症発生状況

(単位：人)

種 別	平成 17 年	18	19	20	21
1 類	-	-	-	-	-
2 類	-	-	9	5	16
3 類	2	5	4	3	4
計	2	5	13	8	20

注：平成19年4月に「感染症の予防及び感染症の患者に対する医療に関する法律」の改正があり、結核が2類に分類され、細菌性赤痢は3類に分類されました。

資料：健康福祉センター

5. 塵芥処理状況

(単位：t)

年 度	塵 芥				資 源 物				合 計
	可燃ごみ	不燃ごみ	粗大ごみ	乾電池	ビ ン	缶	古 紙	ペットボトル ト レ ー	
平成 17 年度	23,415	837	853	35	797	352	3,942	225	30,456
18	24,331	839	889	33	784	348	3,893	228	31,345
19	24,692	806	872	27	744	329	3,703	228	31,401
20	23,925	755	855	27	731	312	3,337	208	30,150
21	23,667	707	803	25	698	298	3,085	200	29,483

注：資源回収団体による回収分は含んでいません。

資料：環境課

6. し尿受入量

(単位：t)

年 度	生し尿	浄化槽	合 併	合 計	搬入日数	1日平均
平成 17 年度	3,902.2	17,072.2	10,796.9	31,771.3	244	130.2
18	3,855.5	16,467.2	12,037.0	32,359.7	246	131.5
19	3,512.3	16,310.6	12,720.0	32,542.9	245	132.8
20	3,249.5	15,808.9	13,102.9	32,161.3	243	132.3
21	3,001.1	14,749.7	14,441.5	32,192.3	242	133.0

注：御殿場市のみの受入量です。農業集落排水は合併に含みます。

資料：広域行政組合

7. 救急医療センター利用状況

年 度	科 別 利 用 者 数 (人)				救 急 車 利 用 患 者 数 (人)			
	計	内 科	小 児 科	外 科	搬入者	転送者	転送先管内	転送先管外
総 数	18,326	7,496	7,295	3,535	749	604	243	104
21年4月	1,073	400	433	240	56	47	9	16
5	1,500	604	542	354	64	50	15	8
6	1,110	429	409	272	51	49	17	8
7	1,225	414	453	358	64	47	19	6
8	1,403	526	471	406	69	54	20	12
9	1,593	591	574	428	71	55	26	7
10	1,473	571	595	307	55	43	18	7
11	2,148	786	1,126	236	69	72	26	18
12	2,379	1,123	1,018	238	60	53	24	6
22年1月	2,163	1,118	784	261	71	59	33	10
2	1,112	468	449	195	57	40	17	2
3	1,147	466	441	240	62	35	19	4

資料：救急医療課

14. 社会保障・労働

1. 生活保護の状況

保護世帯、保護人員は各年3月31日現在

年	保護世帯	保護人員	保護率 (人口1,000人につき)	扶助費の内訳(千円)							
				総額	生活扶助	住宅扶助	教育扶助	介護扶助	医療扶助	その他の扶助	施設事務費
18年	178	225	2.62	408,737	116,309	29,388	1,222	15,414	241,900	959	3,545
19	198	248	2.86	456,713	123,428	33,225	1,211	13,088	278,681	1,834	5,246
20	200	246	2.80	506,277	133,256	36,038	1,215	16,703	309,444	3,339	6,282
21	192	234	2.63	498,660	135,232	39,710	940	16,173	297,762	2,600	6,243
22	213	263	2.97	458,903	146,375	44,022	1,415	19,512	239,362	1,219	6,998

※保護率は、各年10月の基準人口を基に算出しています。

資料：社会福祉課

2. 保育所の状況

各年4月1日現在

年	総数			市立			私立			待機児童数
	施設数	定員	園児数	施設数	定員	園児数	施設数	定員	園児数	
平成18年	16	1,775	1,800	9	920	930	7	855	870	-
19	16	1,805	1,821	9	920	921	7	885	900	-
20	16	1,805	1,838	9	920	929	7	885	909	-
21	16	1,825	1,845	9	940	917	7	885	928	-
22	17	1,915	1,909	9	940	927	8	975	982	-

資料：子ども保育課

3. 保育所の園児数等

平成22年4月1日現在

保育園別		定員	園児数					職員
			総数	3歳未満	3歳	4歳	5歳	
総数		1,915	1,909	695	385	403	426	449
市立	東保育園	150	159	56	33	32	38	36
	西 "	150	135	38	28	34	35	32
	原里第1 "	90	96	32	18	23	23	22
	原里第2 "	120	120	44	24	22	30	29
	玉穂第1 "	100	83	27	19	18	19	25
	玉穂第2 "	90	95	30	23	23	19	27
	印野 "	70	63	20	15	10	18	17
	高根第1 "	90	95	36	16	23	20	22
高根第2 "	80	81	22	17	20	22	17	
私立	高根学園保育所	120	117	40	23	25	29	24
	すみれ保育園	150	160	54	35	36	35	35
	富岳 "	120	144	54	25	30	35	32
	双葉 "	120	107	36	20	21	30	26
	萩原 "	120	126	41	38	22	25	26
	神山 "	210	227	85	39	59	44	41
	みなみ "	45	37	37	-	-	-	15
とらのこ "	90	64	43	12	5	4	23	

注：職員数には臨時職員が含まれています。

市立、私立共に他市町からの受託児童が含まれています。

資料：子ども保育課

4. 国民健康保険の取扱状況

国民健康保険は、国民皆保険の根幹をなす制度として、医療保険制度の重要な一角を占めています。しかし、医療技術の進歩や加入者の高齢化に伴い、年々医療費は増大しているため、今後も国保運営は相当厳しいものになると予想されます。平成21年度における保険給付費（後期高齢者支援金を含む）は、歳出全体の81%に当たる約56億円となっています。

(単位：千円) 加入状況、加入率は各年度3月31日現在

年 度	加 入 状 況		加 入 率 (%)		入院		
	被保険者世帯数	被 保 険 者 数	世 帯	被 保 険 者	入 院	入 院 外	
平成17年度	一 般	10,722	15,990	34.6	18.2	956,418	1,219,687
	老 保	-	6,189	-	7.1	1,986,697	1,886,255
	退職者	3,968	6,086	12.8	6.9	676,158	947,248
平成18年度	一 般	10,365	15,461	32.7	17.9	999,278	1,208,448
	老 保	-	5,911	-	6.9	1,743,336	1,783,089
	退職者	4,279	6,508	13.5	7.6	794,710	1,048,961
平成19年度	一 般	10,361	15,127	32.1	17.4	1,116,230	1,244,938
	老 保	-	5,990	-	6.9	1,977,713	1,728,108
	退職者	4,313	6,520	13.4	7.5	805,941	1,134,448
平成20年度	一 般	11,086	20,125	33.8	23.0	1,829,792	2,066,878
	退職者	1,028	1,335	3.1	1.5	225,051	289,152
平成21年度	一 般	11,071	20,000	33.4	22.8	1,684,340	2,213,495
	退職者	1,067	1,413	3.2	1.6	172,455	236,869

療 養 給 付 費 (療養費を含む)				費 用 額 負 担 割 合		
療 養 給 付 費 内 容				保 険 者 負 担 金	一 部 負 担 金	他 法 負 担 金
歯 科	調 剤	費 用 総 額				
245,483	472,970	2,894,558		2,090,576	757,499	46,483
146,659	744,792	4,764,403		4,218,414	545,989	-
152,705	382,428	2,158,539		1,629,905	521,070	7,564
235,626	477,354	2,920,706		2,129,079	756,453	35,174
132,273	703,372	4,362,070		3,828,492	533,578	-
168,487	414,014	2,426,072		1,849,872	569,359	6,840
222,714	518,459	3,102,341		2,271,440	795,820	35,081
123,454	726,304	4,555,579		3,955,662	599,917	-
172,005	466,383	2,578,777		1,986,915	585,743	6,119
353,654	865,892	5,116,216		3,731,584	1,261,799	122,833
48,114	111,420	673,737		487,735	183,347	2,655
363,517	905,981	5,167,333		3,770,660	1,267,125	129,548
32,684	79,700	521,708		364,465	155,210	2,033

資料：国保年金課

5. 国民年金の被保険者数

(拠出制国民年金) 各年3月31日現在

区 分	平成18年	19	20	21	22
第1号被保険者	11,808	11,429	10,806	10,880	11,083
第1号任意被保険者	93	112	100	112	117
第3号被保険者	8,008	7,970	8,129	8,025	7,833

資料：国保年金課

6. 国民健康保険の1件当たりの療養給付費費用額（療養費除く）

(単位：円)

年 度	入 院	入 院 外	歯 科	調 剤	
平成17年度	一 般	395,050	12,843	13,595	9,682
	老 保	468,450	18,336	15,047	14,059
	退職者	477,513	14,409	14,151	11,592
平成18年度	一 般	420,395	12,856	13,003	9,720
	老 保	457,089	18,366	15,084	13,798
	退職者	494,838	14,573	13,994	11,449
平成19年度	一 般	458,034	13,099	12,978	10,425
	老 保	486,642	18,064	14,569	14,492
	退職者	504,028	14,715	13,757	11,948
平成20年度	一 般	484,713	13,433	13,756	10,721
	退職者	542,292	15,407	14,227	11,709
平成21年度	一 般	442,781	13,797	13,683	10,877
	退職者	627,109	17,884	14,379	12,019

資料：国保年金課

7. 市民交流センター利用状況

(単位：人)

年 度	利 用 者 数				
	総 数	有 料 施 設 (※1)	子ども家庭 センター	市民活動 室等(※2)	その他(※3)
平成20年度(※4)	91,066	53,659	25,304	7,009	5,094
21	186,348	109,457	53,818	13,600	9,473

※1 有料施設…交流ホール、会議室、研修室、大広間等の利用者。

資料：社会福祉課

※2 市民活動室、ボランティアビューロー、録音・点訳室の利用者。

※3 その他…見学、ふれあい相談、介護保険事業の利用者。

※4 平成20年度は、平成20年10月1日から平成21年3月31日までの利用者数。

8. 高齢者人口の推移

各年3月31日現在 (単位：人)

区 分	平 成 18 年	19	20	21	22
総 人 口	87,615	88,644	89,585	90,241	90,081
65歳以上の人口	14,829	15,412	15,936	16,439	16,874
高 齢 化 率	16.9%	17.4%	17.8%	18.2%	18.7%
ひとり暮らし老人	2,014	2,201	2,104	2,402	2,361

※総人口欄は、住民基本台帳人口及び外国人登録人口（1年未満の短期滞在者を除く）の計。

資料：介護福祉課

9. 介護保険事業

介護保険は、介護を必要とする状態になっても、自立した生活ができるよう、高齢者の介護を社会全体で支える制度です。要介護認定の申請受付は平成11年10月1日から始まり、保険給付は平成12年4月1日から施行されました。

○被保険者数（各年3月31日現在）

区 分	第1号被保険者（65歳以上）
平成19年	15,264人
20	15,798人
21	16,323人
22	16,716人

○要介護認定の申請件数（単位：件）

区 分	新規申請	更新申請	変更申請	計	却下・取下げ
平成18年度	488	1,694	115	2,297	81
19	508	1,408	118	2,034	79
20	516	1,482	145	2,143	73
21	589	1,519	145	2,253	96

○審査状況（新規・変更・更新全ての延べ件数）（単位：件）

区 分	却下	非該当	要支援		要介護					再調査	合計
			1	2	1	2	3	4	5		
平成18年度	9	5	168	334	388	391	347	346	308	2	2,298
19	8	4	149	389	382	389	300	279	168	2	2,070
20	5	1	143	405	441	324	265	314	224	0	2,122
21	9	21	266	267	494	348	299	271	255	0	2,230

○認定者の状況（3月31日現在、単位：人）

区 分	要支援 1	要支援 2	要介護 1	要介護 2	要介護 3	要介護 4	要介護 5	合計
平成18年	128	-	523	293	270	269	230	1,713
19	122	198	356	318	303	299	241	1,837
20	104	277	289	394	306	315	236	1,921
21	105	282	321	425	324	334	216	2,007
22	173	221	366	415	347	314	262	2,098

○サービス受給者数（3月審査分、単位：人）

区 分	在宅サービス (第1号被保険者)	在宅サービス (第2号被保険者)	施設サービス (第1号被保険者)	施設サービス (第2号被保険者)	合計
平成18年	983	54	429	11	1,477
19	1,072	66	440	11	1,589
20	1,132	62	460	11	1,665
21	1,220	54	487	9	1,770
22	1,277	51	511	14	1,853

○サービス給付状況（単位：千円）

区 分	在宅サービス	施設サービス	高額介護サービス費	合計
平成18年度	1,349,998	1,537,162	34,053	2,921,213
19	1,481,119	1,562,934	35,203	3,079,256
20	1,550,970	1,630,112	38,342	3,219,424
21	1,668,596	1,775,655	44,640	3,488,891

資料：介護福祉課

10. 一般職業紹介状況

御殿場出張所管内（御殿場市・小山町）の平成21年度の有効求人倍率は、0.44倍で前年度と比べ0.56ポイント低下した。新規求人数は、リーマンショックに端を発した世界同時不況の影響等により、前年度より22.4%減少した。

一方、新規求職者数は、企業の雇用調整による非正規労働者の雇止め等の影響を受け、前年度より11.5%増加した。また、紹介件数は、前年度より46.0%増加し、就職件数も前年度より18.9%の増加となった。

年 度	求 人 数			求 職 者 数			紹 介 者 数			就 職 者 数			有効求人倍率
	総 数	男	女	総 数	男	女	総 数	男	女	総 数	男	女	
平成17年度	9,906	-	-	4,644	2,256	2,388	4,991	2,790	2,201	1,522	773	749	1.59
18	8,998	-	-	4,526	2,213	2,313	5,013	2,875	2,138	1,447	750	697	1.56
19	7,249	-	-	4,159	2,058	2,101	4,925	2,942	1,983	1,331	720	611	1.29
20	7,046	-	-	5,792	3,204	2,588	6,062	3,697	2,365	1,353	699	654	1.00
21	5,465	-	-	6,457	3,526	2,931	8,852	5,519	3,333	1,609	842	767	0.44

※求人数は、性別での受付をしていないため、男女別はありません。資料：沼津公共職業安定所御殿場出張所

11. 雇用保険給付状況

平成21年度の雇用保険受給者数は、景気悪化の影響を受け、月平均954人で前年度に比較して111.1%増加し、基本手当の支給額も、15億2,592万円の前年より120.2%の増加となった。

一般受給資格決定件数は、2,264件で前年比4.9%増加した。受給者のうち再就職や一時就業をして再就職手当、常用就職手当、就業手当等の就職促進給付を受けた者は、562人で、支給額は、1億2,321万円となった。

○ 受給者数・受給金額 (単位：千円)

区 分	平成17年度	18	19	20	21
受 給 者 数	5,177 (53)	4,940 (48)	4,787 (45)	5,422 (39)	11,447 (38)
受 給 金 額	740,374 (14,046)	739,684 (12,673)	732,977 (9,504)	792,410 (8,164)	1,937,327 (7,681)

() 内は、短期特例被保険者（季節工）に対する給付者数及び給付金額です。資料：沼津公共職業安定所御殿場出張所

○ 月別雇用保険受給状況（基本手当） (単位：千円)

年 月	受 給 者 数	受 給 金 額	年 月	受 給 者 数	受 給 金 額
平成21年 4 月	1,101	153,912	10	929	124,998
5	1,261	154,682	11	838	102,244
6	1,256	172,563	12	740	87,440
7	1,204	168,096	平成22年 1 月	700	112,575
8	1,093	135,922	2	647	81,567
9	1,025	141,673	3	653	90,248

資料：沼津公共職業安定所御殿場出張所

12. 内職相談件数

	平成17年	18	19	20	21
求職相談件数	520	482	394	442	376
求人件数	61	42	62	82	135
求人数	123	96	193	225	224
斡旋件数	129	67	114	101	130

資料：商工観光課

13. 共同募金実績額

(1) 赤い羽根共同募金

(単位：円)

年 度	実 績 額					
	総 額	戸 別	法 人	職 域	街 頭	学 校
平成17年度	11,759,847	4,726,300	5,224,789	1,515,960	100,082	192,716
18	11,592,001	4,745,039	5,072,654	1,428,170	112,650	233,488
19	11,645,947	4,871,660	4,925,741	1,488,009	131,685	228,852
20	11,680,258	4,864,500	4,874,490	1,586,270	124,769	230,229
21	11,383,772	4,895,020	4,691,022	1,483,925	137,558	176,247

資料：社会福祉協議会

(2) 歳末たすけあい募金

(単位：円)

年 度	実 績 額					
	総 額	戸 別	法 人	職 域	街 頭	学 校
平成17年度	7,166,155	2,385,216	-	3,314,528	177,260	1,289,151
18	6,635,097	2,175,638	-	2,939,519	183,866	1,336,074
19	6,738,054	2,454,896	-	2,648,377	128,029	1,506,752
20	6,890,583	2,499,920	-	1,610,158	193,480	2,607,025
21	6,242,843	2,498,403	-	1,220,743	100,932	2,422,765

資料：社会福祉協議会

14. 日赤社員社資収納状況

(単位：円)

年 度	実 績 面			
	総 額	個 人	法 人	寄 付 金
平成17年度	13,253,950	12,323,950	930,000	-
18	12,108,560	11,480,560	628,000	-
19	12,481,500	11,661,500	820,000	-
20	12,283,650	11,626,650	657,000	-
21	12,946,005	12,329,005	617,000	-

資料：社会福祉課

15. 身体障害者手帳の所持状況

各年3月31日現在

年	視 覚 障 害	肢 体 不 自 由	聴 障 害	言 語 機 能 障 害	内 部 障 害	計
平成17年	167	1,417	185	30	578	2,377
18	163	1,428	186	29	578	2,384
19	167	1,423	187	28	607	2,412
20	157	1,431	191	31	648	2,458
21	159	1,419	183	28	654	2,443

資料：社会福祉課

15. 教育・文化

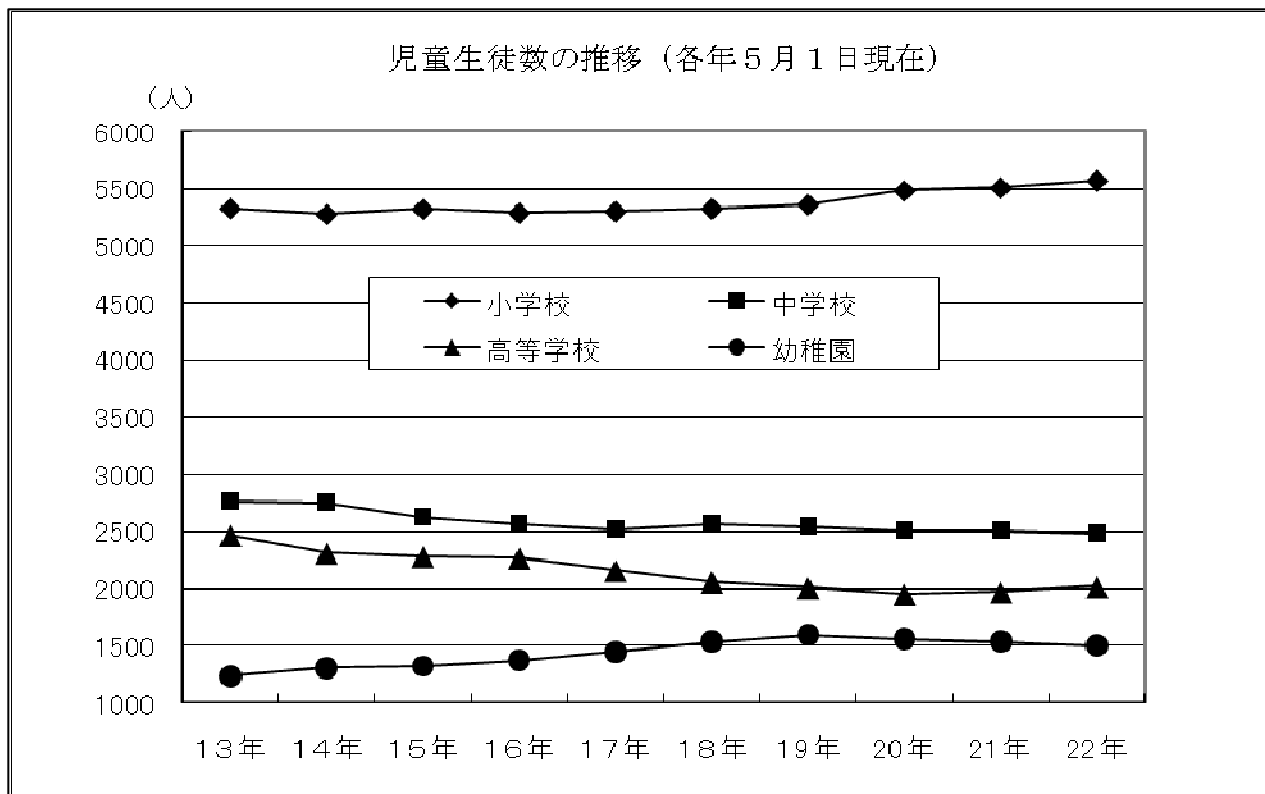

1. 学校の状況

(単位：校、人) 各年5月1日現在

学 校 別	平成 18 年		19		20		21		22	
	校 数	生徒数	校 数	生徒数	校 数	生徒数	校 数	生徒数	校 数	生徒数
幼稚園 公 立	8	1,126	8	1,183	8	1,156	8	1,141	8	1,128
幼稚園 私 立	2	411	2	409	2	404	2	393	2	367
小学校 公 立	11	5,322	11	5,358	11	5,478	11	5,504	11	5,566
小学校 私 立	-	-	-	-	-	-	-	-	-	-
中学校 公 立	6	2,564	6	2,544	6	2,507	6	2,506	6	2,482
中学校 私 立	-	-	-	-	-	-	-	-	-	-
高等学校 公 立	2	1,281	2	1,251	2	1,208	2	1,213	2	1,217
高等学校 私 立	1	773	1	753	1	739	1	752	1	796
各種学校 公 立	1	69	1	100	1	99	1	94	1	92
各種学校 私 立	-	-	-	-	-	-	-	-	-	-
特別支援学校 公 立	1	162	1	178	1	179	1	187	1	202

※各種学校の公立は看護学校です。

資料：学校教育課

2. 幼稚園の施設状況

(単位：㎡) 各年5月1日現在

年	総数	建物敷地の その他	うち園舎		運動場
			校舎	プール	
平成18年	29,468	14,825	6,381		14,643
19	29,468	14,949	6,423		14,519
20	30,243	14,949	6,423		15,294
21	31,763	16,469	6,423		15,294
22	31,763	16,603	6,482		15,160

注：公立分

資料：教育総務課

3. 小学校の施設状況

(単位：㎡) 各年5月1日現在

年	総数	建物敷地の その他	校舎			屋外運動場
			校舎	プール	屋内運動場	
平成18年	232,803	120,136	54,724	4,000	7,603	112,667
19	233,146	120,479	55,976	4,000	7,602	112,667
20	233,146	120,479	54,166	4,000	7,602	112,667
21	235,191	120,479	57,707	4,000	7,602	114,712
22	237,145	122,498	57,720	4,000	7,602	114,647

資料：教育総務課

4. 中学校の施設状況

(単位：㎡) 各年5月1日現在

年	総数	建物敷地の その他	校舎			屋外運動場
			校舎	プール	屋内運動場	
平成18年	175,256	92,107	33,225	-	8,954	83,149
19	175,256	92,107	33,223	-	8,953	83,149
20	175,256	92,107	33,223	-	8,953	83,149
21	175,440	92,291	33,240	-	8,953	83,149
22	178,390	95,241	33,590	-	8,953	83,149

資料：教育総務課

5. 高等学校の施設状況

(単位：㎡) 平成22年5月1日現在

高校名	総数	建物敷地の その他	校舎			屋外運動場
			校舎	プール	屋内運動場	
御殿場高校	44,283	23,622	9,891	746	2,506	20,661
御殿場南高校	38,627	16,700	7,155	885	2,630	21,927
御殿場西高校	36,542	12,258	8,606	-	2,201	24,284

資料：各高等学校

6. 幼稚園の園児数等

各年5月1日現在

幼稚園別	園児数(人)			学級数 (学級)	教職員数 (人)	
	総数	男	女			
平成18年	1,537	787	750	55	112	
19	1,592	848	744	55	113	
20	1,560	851	709	55	119	
21	1,534	837	697	54	123	
22	1,495	799	696	55	134	
公立	御殿場幼稚園	304	169	135	10	21
	原里	173	90	83	6	14
	玉穂	160	85	75	6	14
	原里西	51	32	19	2	8
	富士岡	160	93	67	6	13
	森之腰	126	68	58	5	10
	竈	56	27	29	3	9
	神山	98	54	44	3	10
私立	聖マリア	98	47	51	4	12
	みなみ	269	134	135	10	23

※学校基本調査から(職員数を含む)

資料：学校教育課

7. 小学生の体格(平成22年度)

(単位：cm、kg)

区分	性別	1年			2年			3年		
		身長	体重	座高	身長	体重	座高	身長	体重	座高
御殿場市の平均	男	115.8	21.2	62.5	122.0	23.8	67.3	127.8	27.0	69.7
	女	115.3	21.0	64.4	120.8	23.4	66.9	126.8	26.2	69.4
静岡県 の平均	男	116.2	21.1	64.7	122.1	23.7	67.5	127.8	26.7	70.1
	女	115.4	20.7	64.3	121.3	23.3	67.2	127.0	26.1	69.8
全国 の平均	男	116.7	21.5	64.9	122.6	24.1	67.7	128.3	27.2	70.3
	女	115.8	21.0	64.5	121.7	23.5	67.3	127.5	26.5	70.0

4年			5年			6年		
身長	体重	座高	身長	体重	座高	身長	体重	座高
133.0	30.4	72.2	137.9	34.0	74.6	145.0	38.8	77.7
133.2	30.1	72.4	139.4	33.9	75.4	146.9	40.0	79.5
133.2	30.0	72.6	138.3	33.5	74.8	144.6	37.9	77.5
132.9	29.5	72.5	140.0	33.4	76.0	146.5	38.4	79.2
133.6	30.6	72.7	138.9	34.2	75.0	145.1	38.4	77.6
133.5	30.0	72.7	140.3	34.1	75.9	146.9	39.0	79.3

資料：学校教育課

8. 小学校の児童数等

(単位：人、学級) 各年5月1日現在

区 分	全児童数			1年			2年		
	総数	男	女	総数	男	女	総数	男	女
平成18年	5,322	2,729	2,593	920	467	453	912	462	450
平成19年	5,358	2,745	2,613	923	482	441	917	468	449
平成20年	5,478	2,801	2,677	974	485	489	932	480	452
平成21年	5,504	2,830	2,674	985	518	467	952	474	478
平成22年	5,566	2,875	2,691	968	519	449	964	512	452
御殿場小学校	954	503	451	170	87	83	175	102	73
御殿場南小学校	923	461	462	163	80	83	151	84	67
富士岡小学校	514	278	236	90	47	43	76	41	35
神山小学校	701	354	347	95	53	42	130	63	67
原里小学校	691	363	328	134	74	60	140	76	64
玉穂小学校	499	253	246	97	52	45	73	41	32
印野小学校	131	69	62	24	13	11	20	10	10
高根小学校	231	116	115	30	16	14	35	18	17
上小林小学校	14	4	10	8	4	4	6	-	6
朝日小学校	466	235	231	75	47	28	88	44	44
東小	442	239	203	82	46	36	70	33	37

3年			4年			5年			6年			学級数	教職員数
総数	男	女	総数	男	女	総数	男	女	総数	男	女		
864	448	416	896	457	439	836	426	410	894	469	425	173	306
908	464	444	878	455	423	890	448	442	842	428	414	175	310
915	465	450	896	458	438	878	461	417	883	452	431	178	341
919	480	439	892	451	441	887	449	438	869	458	411	178	340
961	480	481	913	470	443	878	442	436	882	452	430	185	334
163	88	75	140	74	66	160	87	73	146	65	81	29	48
146	73	73	155	79	76	136	55	81	172	90	82	27	47
101	49	52	90	50	40	83	49	34	74	42	32	19	33
123	55	68	125	62	63	106	57	49	122	64	58	23	37
117	59	58	113	59	54	101	46	55	86	49	37	21	40
87	47	40	94	49	45	77	32	45	71	32	39	17	29
24	11	13	19	11	8	26	12	14	18	12	6	7	15
44	20	24	40	19	21	37	24	13	45	19	26	9	24
-	-	-	-	-	-	-	-	-	-	-	-	2	-
85	47	38	79	35	44	74	32	42	65	30	35	15	32
71	31	40	58	32	26	78	48	30	83	49	34	16	29

※高根小学校の教職員数には上小林分校を含んでいます。

資料：学校教育課

9. 中学生の体格 (平成22年度)

(単位：cm、kg)

区 分	性別	1年			2年			3年		
		身長	体重	座高	身長	体重	座高	身長	体重	座高
御殿場市の平均	男	151.8	44.0	81.2	158.5	49.9	85.0	164.0	53.3	87.9
	女	151.4	44.2	82.2	154.8	47.7	83.6	155.7	50.1	85.0
静岡県の平均	男	151.7	42.9	80.7	159.0	48.4	84.6	164.7	53.5	87.9
	女	151.5	43.6	81.8	154.5	47.0	83.8	156.3	50.0	84.8
全国の平均	男	152.5	44.2	81.3	159.7	49.1	84.9	165.2	54.3	88.1
	女	151.9	43.8	82.1	154.9	47.3	83.7	156.7	50.2	84.8

資料：学校教育課

10. 中学校の生徒数等

(単位：人、学級) 各年5月1日現在

学 校 名	全 生 徒 数			1 年		
	総 数	男	女	総 数	男	女
平成 18 年	2,564	1,312	1,252	843	440	403
19	2,544	1,328	1,216	867	458	409
20	2,507	1,309	1,198	814	415	399
21	2,506	1,301	1,205	838	433	405
22	2,482	1,283	1,199	842	446	396
御 殿 場 中 学 校	623	316	307	212	112	100
富 士 岡 〃	542	314	228	189	111	78
原 里 〃	416	218	198	144	76	68
西 〃	287	142	145	98	44	54
高 根 〃	133	56	77	41	18	23
南 〃	481	237	244	158	85	73

2 年			3 年			学 級 数	教 職 員 数
総 数	男	女	総 数	男	女		
843	434	409	878	438	440	79	171
836	436	400	841	434	407	81	189
866	459	407	827	435	392	80	191
802	407	395	866	461	405	82	183
840	433	407	800	404	396	85	187
213	105	108	198	99	99	20	42
178	92	86	175	111	64	18	38
156	87	69	116	55	61	15	30
84	44	40	105	54	51	10	24
41	23	18	51	15	36	6	19
168	82	86	155	70	85	16	34

資料：学校教育課

11. 中学校卒業後の状況

(単位：人)

年 度	総 数			進 学 者		
	総 数	男	女	総 数	男	女
平成 17 年	778	397	381	771	393	378
18	877	438	439	867	432	435
19	838	433	405	823	425	398
20	819	432	387	807	425	382
21	866	461	405	851	453	398

就 職 者			就 職 進 学 者			そ の 他		
総 数	男	女	総 数	男	女	総 数	男	女
7	4	3	-	-	-	-	-	-
10	6	4	-	-	-	-	-	-
12	7	5	6	4	2	3	1	2
7	4	3	4	4	0	5	3	2
7	4	3	6	2	4	8	4	4

注：進学者は専修学校入学者を含みます。

資料：学校教育課

注：就職進学者は進学者の再掲です。

12. 高等学校の生徒数等

(単位：人、学級) 各年5月1日現在

学 校 名	全 生 徒 数			1 年		
	総 数	男	女	総 数	男	女
平成 18 年	2,054	1,173	881	672	390	282
19	2,004	1,146	858	706	392	314
20	1,947	1,107	840	642	368	274
21	1,965	1,113	852	669	382	287
22	2,013	1,150	863	756	434	322
御 殿 場 高 等 学 校	579	294	285	204	102	102
御 殿 場 南 "	638	364	274	246	147	99
御 殿 場 西 "	796	492	304	306	185	121

2 年			3 年			学 級 数	教 職 員 数
総 数	男	女	総 数	男	女		
676	395	281	706	388	318	57	187
645	371	274	653	383	270	55	179
687	384	303	618	355	263	53	185
619	354	265	677	377	300	53	185
649	367	282	608	349	259	54	188
191	96	95	184	96	88	16	68
205	117	88	187	100	87	16	52
253	154	99	237	153	84	22	68

資料：各高等学校

13. 高等学校卒業後の状況

(単位：人)

年 度	総 数			大学進学者(短大含)		
	総 数	男	女	総 数	男	女
平成 17 年	732	416	316	297	166	131
18	696	381	315	292	169	123
19	644	378	266	267	142	125
20	607	347	260	253	151	102
21	671	372	299	295	165	130
御 殿 場 高 等 学 校	185	77	108	34	15	19
御 殿 場 南 "	236	128	108	200	113	87
御 殿 場 西 "	250	167	83	61	37	24

各 種 ・ 専 修 学 校 進 学 者			就 職 者			無 業 者		
総 数	男	女	総 数	男	女	総 数	男	女
164	93	71	223	125	98	48	32	16
121	58	63	244	131	113	39	23	16
129	72	57	234	155	79	14	9	5
94	43	51	238	140	98	10	3	7
120	61	59	233	137	96	11	1	10
49	20	29	91	41	50	11	1	10
22	6	16	2	1	1	-	-	-
49	35	14	140	95	45	-	-	-

資料：各高等学校

14. 市立図書館蔵書数

(単位：冊) 各年3月31日現在

		平成18年	19	20	21	22
総	記	8,517	8,658	8,886	8,545	8,608
哲	学	6,846	7,022	7,241	6,935	7,217
歴	史	16,446	16,978	17,257	17,292	17,439
社	会	25,924	26,722	27,276	25,532	26,620
自	然	11,063	11,246	11,498	10,764	11,447
※工	学	14,308	14,800	14,786	13,077	14,109
産	業	4,680	4,830	4,847	4,301	4,620
芸	術	13,469	13,947	13,879	12,869	13,386
語	学	3,225	3,294	3,271	3,219	3,325
文	学	61,910	63,424	64,407	62,856	64,628
郷	土	18,294	18,924	19,583	20,246	21,264
児	童	52,832	52,282	54,041	57,010	58,223
外	国	1,350	1,354	1,440	1,439	1,439
合	計	238,864	243,481	248,412	244,085	252,325

※工学には家事が含まれています。

資料：市立図書館

15. 市立図書館利用状況

(単位：冊、人)

区 分		年 度	平成20年度	21	21年4月	5月	6月	7月
本 館	貸 出 冊 数	児 童 書	171,989	173,179	12,926	15,320	16,415	16,668
		一 般 書	231,949	241,178	20,649	22,522	20,463	21,138
		視 聴 覚	12,288	11,448	1,039	1,103	995	1,061
		計	416,226	425,805	34,614	38,945	37,873	38,867
利 用 者 数			94,991	95,391	7,922	8,779	8,477	8,807
地 区 図 書 館	貸 出 冊 数	児 童 書	8,074	10,244	581	642	1,067	1,081
		一 般 書	4,738	5,103	370	485	443	546
		視 聴 覚	1	-	-	-	-	-
		計	12,813	15,347	951	1,127	1,510	1,627
利 用 者 数			2,568	2,980	208	224	291	298
移 動 図 書 館	貸 出 冊 数	児 童 書	23,487	22,598	2,116	1,838	3,071	2,193
		一 般 書	8,501	8,151	857	644	908	870
		視 聴 覚	-	-	-	-	-	-
		計	31,988	30,749	2,973	2,482	3,979	3,063
利 用 者 数			5,758	5,198	540	395	639	548

8月	9月	10月	11月	12月	22年1月	2月	3月
15,289	13,878	14,256	15,938	12,932	12,343	14,005	13,209
20,590	20,369	20,802	19,489	18,109	16,657	20,132	20,258
1,017	880	915	926	793	704	930	1,085
36,896	35,127	35,973	36,353	31,834	29,704	35,067	34,552
8,649	7,965	8,158	8,022	7,017	6,398	7,487	7,710
829	894	957	865	797	735	850	946
410	383	437	381	427	331	411	479
-	-	-	-	-	-	-	-
1,239	1,277	1,394	1,246	1,224	1,066	1,261	1,425
253	251	264	237	241	202	228	283
1,594	2,147	2,054	2,147	1,495	1,635	1,249	1,059
781	794	646	701	526	512	364	548
-	-	-	-	-	-	-	-
2,375	2,941	2,700	2,848	2,021	2,147	1,613	1,607
448	498	439	472	324	342	259	294

資料：市立図書館

16. 市民会館利用者数

(単位：人)

年 度	総 数	大ホール	小ホール	会 議 室	
平成17年度	189,635	62,330	50,982	76,323	-
18	203,106	60,715	62,308	80,083	-
19	222,677	67,246	63,343	92,088	-
20	216,280	66,328	46,597	103,355	-
21	170,928	52,623	41,174	77,131	-
21年4月	14,455	3,095	5,924	5,436	-
5	9,448	1,443	2,264	5,741	-
6	20,546	5,814	6,410	8,322	-
7	9,751	3,780	305	5,666	-
8	13,277	5,999	2,543	4,735	-
9	10,307	2,003	2,424	5,880	-
10	16,807	6,041	4,520	6,246	-
11	16,646	4,993	4,562	7,091	-
12	10,352	5,362	923	4,067	-
22年1月	9,863	4,250	720	4,893	-
2	21,089	4,080	7,591	9,418	-
3	18,387	5,763	2,988	9,636	-

資料：文化スポーツ課

17. 青少年会館利用状況

(単位：人)

年 度	研 修 者 数			利用形態による利用者数		
	総 数	市 民	市 民 外	総 数	宿泊研修	一日研修
平成17年度	4,800	3,607	1,193	4,800	2,021	2,779
18	4,968	3,265	1,703	4,968	2,387	2,581
19	3,996	2,563	1,433	3,996	2,040	1,956
20	-	-	-	-	-	-
21	-	-	-	-	-	-

※平成21年12月取り壊し

資料：社会教育課

18. 湯沢平公園施設（テニスコート）の利用状況

(単位：人)

区 分	平成17年度	18	19	20	21
総 数	2,237	3,021	3,985	3,185	5,011
男	1,212	1,564	2,041	1,624	2,805
女	1,025	1,457	1,944	1,561	2,206

資料：都市整備課

19. 秩父宮記念公園施設の利用状況

(単位：人、日)

区 分	平成17年度	18	19	20	21
入園者数	93,218	106,604	97,711	105,953	113,669
会議室利用日数	7	43	47	45	57

※会議室等利用日数は、会議室、多目的室、体験学習室の利用日数の合算です。

資料：都市整備課

20. 東山旧岸邸の利用状況

区 分	平成17年度	18	19	20	21
入館者数	-	-	-	-	6,812

※平成21年11月開館

資料：文化スポーツ課

21. 御殿場市体育館の利用状況

(単位：人)

区 分		平成17年度	18	19	20	21
総 数		132,977	193,666	174,881	201,823	194,895
団 体 利 用	総 数	85,234	127,186	114,611	129,049	123,716
	競 技 場	49,864	79,743	70,561	85,794	84,824
	第 1 体 育 室	16,034	21,275	19,795	17,937	15,250
	第 2・3 体 育 室	19,336	26,168	24,255	25,318	23,642
個 人 利 用		22,214	23,348	22,712	23,758	25,721
付 帯 施 設 利 用		7,837	13,352	12,464	12,878	13,357
そ の 他		17,692	29,780	25,094	36,138	32,101

資料：文化スポーツ課

22. 市運動場等の利用状況 (地区運動場含)

(単位：人)

名 称	平成17年度	18	19	20	21
東 運 動 場	14,288	12,296	11,312	12,173	11,552
南 運 動 場	11,600	12,524	9,510	10,330	9,331
玉穂地区西広場	6,202	9,505	10,230	7,026	7,238
〃 東広場	18,322	16,461	15,197	17,261	18,888
印野地区スポーツ公園(丸尾パーク)	9,837	10,628	9,729	10,346	11,842
高根ふれあい広場	35,493	30,227	37,476	31,869	31,019
パレットごてんば	28,764	31,692	31,477	29,829	31,730
友愛パーク・原里	59,153	62,925	58,580	58,282	47,498
ふれあいプール玉穂	106,570	112,195	112,638	89,811	104,501
高根西ふれあい広場	29,216	87,731	32,019	32,552	31,192

資料：市民協働課、文化スポーツ課

23. 陸上競技場の利用状況

(単位：人)

年 度	陸 上	サッカー	そ の 他	会 議 室	利 用 計	観 客 計	総 計
平成17年度	17,021	3,654	8,532	3,482	32,689	11,580	44,269
18	29,043	5,345	5,709	2,871	42,968	14,178	57,146
19	27,259	5,419	9,610	807	43,095	14,587	57,682
20	30,592	5,732	13,399	921	50,644	12,060	62,704
21	44,859	7,886	17,313	1,011	71,069	11,927	82,996

資料：文化スポーツ課

24. 中央テニスコートの利用状況

(単位：人)

年 度	利 用 者 数	観 客	総 数
平成17年度	10,614	577	11,191
18	17,600	1,877	19,477
19	14,054	1,734	15,788
20	19,789	2,708	22,497
21	16,298	3,029	19,327

資料：文化スポーツ課

25. 国立中央青少年交流の家利用状況

(単位：人)

年 度	利 用 者 数	延べ宿泊者数	延べ利用者数
平成17年度	49,974	95,621	145,544
18	52,139	97,078	147,117
19	50,700	95,640	146,046
20	50,020	90,258	138,879
21	48,093	85,604	132,332

資料：国立中央青少年交流の家

16. 公安・消防

1. 交通事故の推移

区 分	平成 17 年	18	19	20	21
人身件数	1,141	1,005	1,022	990	868
死者	9	11	6	8	3
傷者	1,613	1,435	1,418	1,413	1,174
物損件数	3,006	2,705	2,623	2,694	2,626

注：御殿場警察署管内の数値です。

資料：御殿場警察署

2. 平成21年の月別事故内訳

区 分	1月	2	3	4	5	6	7	8	9	10	11	12
人身件数	67	70	75	65	56	73	69	85	75	77	82	74
死者	0	0	0	0	0	0	1	1	0	0	1	0
傷者	89	92	99	88	72	105	93	125	102	92	124	93
物損件数	216	165	261	184	239	241	243	244	202	199	212	220

注：御殿場警察署管内の数値です。

資料：御殿場警察署

3. 所管区別交通事故（人身）発生状況

所 管 区	平成 17 年	18	19	20	21
御殿場駅前交番	321	270	270	275	223
富士岡交番	170	142	141	129	194
署所在地	70	12	2	-	-
東田中交番	77	94	82	126	133
中畑	61	110	116	103	100
中山駐在所	53	33	39	45	-
神山	71	74	67	76	-
高根	51	37	39	15	36
滝ヶ原	21	15	12	16	12
印野	12	11	12	10	7
板妻	50	47	47	24	31
川島田	39	39	55	35	30

資料：御殿場警察署

4. 路線別交通事故発生状況

路 線 名	平成 17 年	18	19	20	21
国道 246 号	246	181	186	133	147
〃 138 号	129	117	124	95	93
〃 469 号	29	34	33	19	18
主要地方道 御殿場富士公園線	55	38	36	21	27
〃 御殿場大井線	10	6	8	8	9
県道 沼津小山線	131	124	121	96	92
〃 その他の県道	108	117	91	97	108
市町村道路	385	324	341	320	321
有料道路	3	2	4	1	1
その他	45	62	70	67	52

注：御殿場警察署管内の数値です。

資料：御殿場警察署

5. 第一当事者運転経験年数（人身事故）

経験年数	平成17年	18	19	20	21
1年未満	65	58	50	39	33
1年以上2年未満	56	46	47	35	28
2年以上3年未満	40	47	35	32	30
3年以上4年未満	43	23	31	17	19
4年以上5年未満	45	29	31	33	34
5年以上10年未満	156	116	107	115	105
10年以上	712	656	689	696	589
無免許	4	3	2	4	3
歩行者・自転車	13	20	19	17	22
その他（仮免・不明）	7	7	11	2	5

注：御殿場警察署管内の数値です。

資料：御殿場警察署

6. 刑法犯罪状況

区分	平成16年	17	18	19	20	21
認知件数	1,699	1,516	1,615	1,415	1,325	1,233
解決件数	454	329	426	431	306	432

資料：御殿場警察署

7. 罪種別刑法犯罪件数

年	凶悪犯		粗暴犯		窃盗犯	
	認知	解決	認知	解決	認知	解決
平成16年	9	5	63	42	1,332	310
17	7	5	44	19	1,176	237
18	2	3	45	34	1,216	316
19	9	3	56	52	1,049	305
20	5	4	55	39	971	204
21	11	8	39	33	901	313

資料：御殿場警察署

年	知能犯		風俗犯		その他	
	認知	解決	認知	解決	認知	解決
平成16年	44	20	7	2	244	75
17	58	12	5	-	226	56
18	88	38	8	1	256	34
19	64	23	12	2	225	46
20	49	12	7	1	238	46
21	34	22	19	10	229	46

注：御殿場市内のみ。

資料：御殿場警察署

凶悪犯…殺人・強盗・放火・強姦の罪
粗暴犯…傷害・暴行・恐喝・脅迫の罪
窃盗犯…どろぼう

知能犯…詐欺・横領等の知的犯罪
風俗犯…とばく・わいせつ行為等風俗を乱す罪
その他…器物損壊・住居侵入などの罪

8. 平成21年救急概況（小山町含む）

	出 動 件 数	取 扱 件 数	搬 送 延 人 数
総 数	3,813	3,559	3,672
管 内	3,726	3,481	3,564
東 名 高 速 道 路	84	75	104
管 轄 外	3	3	4

※管轄外とは、管内、東名高速道路を除く地区（神奈川県、山梨県、裾野市等へ出動した件数）資料：御殿場消防署

9. 救急事故出動状況（小山町含む）

種 別	平成 17 年		18		19		20		21	
	出 動	搬送人員	出 動	搬送人員	出 動	搬送人員	出 動	搬送人員	出 動	搬送人員
総 数	3,715	3,631	3,793	3,736	3,806	3,754	3,865	3,721	3,813	3,672
火 災	5	4	5	5	5	3	6	7	12	13
風水害等	-	-	-	-	-	-	-	-	-	-
水 難	-	-	-	-	-	-	-	-	-	-
交 通	584	671	569	684	526	620	535	603	464	529
労働災害	45	45	51	51	59	62	48	46	42	42
運動競技	22	22	16	17	26	28	15	15	13	12
一般負傷	448	434	482	464	518	496	455	428	527	506
加 害	30	24	27	22	28	27	24	18	22	18
自損行為	60	41	46	35	36	26	59	40	44	28
急 病	1,827	1,708	1,946	1,829	1,953	1,852	1,992	1,852	1,960	1,815
その 他	694	682	651	629	655	640	731	712	729	709

※「その他」とは、転院搬送等をいいます。

資料：御殿場消防署

10. 火災発生状況（御殿場市：東名高速道路含む。）

年	火災件数	焼失面積 (建物m ²)	損 害 額 (千円)	火					
				建 物				林	
				件 数	損 害 額	死 者	傷 者	件 数	損 害 額
平成17年	31	1,533	128,145	12	82,910	-	3	2	106
18	32	730	66,624	12	53,677	1	1	-	-
19	40	834	113,369	22	112,289	-	1	2	176
20	38	886	92,095	14	87,447	-	4	4	468
21	35	209	35,404	14	24,975	-	3	2	-

災 種 別									
野		車 両				そ の 他			
死 者	傷 者	件 数	損 害 額	死 者	傷 者	件 数	損 害 額	死 者	傷 者
-	-	10	45,066	2	1	7	63	-	-
-	-	12	12,884	-	-	8	63	-	-
-	-	6	856	-	-	10	48	-	-
1	-	7	2,679	1	3	13	1,501	1	1
-	-	6	10,266	-	-	13	163	-	1

資料：消防本部予防課

11. 平成21年の出火原因別火災発生状況（小山町含む）

出火原因	件数	焼失面積等		
		建物 (㎡)	林野 (a)	車両 (台)
総数	48	212	43.7	13
ガスコンロ	4	3	-	-
ゴミ焼却・焚き火	1	-	2.3	-
タバコ	2	17	-	-
モーターの過熱	-	-	-	-
ライター	1	-	-	-
煙突	-	-	-	-
火入れの飛び火	5	-	35	-
火遊び	2	-	0.9	-
地絡	-	-	-	-
電気配線	1	168	-	-
排気管	1	-	-	1
放火・放火の疑い	5	6	0.1	1
その他	17	18	5.4	9
不明	9	-	-	2

資料：消防本部予防課

12. 平成21年の月別、火災別損害額内訳（小山町含む）

種別	損害額 (千円)				
	建物	林野	車両	その他	総額
総数	25,124	87	10,827	166	36,204
1月	17,471	-	6,034	-	23,505
2月	3,535	-	1,557	-	5,092
3月	51	87	-	12	150
4月	47	-	-	83	130
5月	-	-	2,630	-	2,630
6月	469	-	326	-	795
7月	-	-	-	-	-
8月	2,373	-	80	-	2,453
9月	-	-	-	36	36
10月	-	-	200	-	200
11月	-	-	-	3	3
12月	1,178	-	-	32	1,210

資料：消防本部予防課

13. 消防団員数

平成22年4月1日現在

	総数	団長	副団長	本部長	副本部長	本部班長	分団長	副分団長	部長	班長	団員
定員	376	-	-	-	-	-	-	-	-	-	-
実員	362	1	2	2	1	6	6	6	26	67	245
団本部	12	1	2	2	1	6	-	-	-	-	-
第1分団	93	-	-	-	-	-	1	1	7	18	66
第2分団	60	-	-	-	-	-	1	1	5	11	42
第3分団	64	-	-	-	-	-	1	1	5	13	44
第4分団	45	-	-	-	-	-	1	1	3	9	31
第5分団	37	-	-	-	-	-	1	1	2	6	27
第6分団	51	-	-	-	-	-	1	1	4	10	35

資料：消防本部警防課

14. 消防車両配置状況

平成22年4月1日現在

		合計	自消防ポンプ車	水タンク付自動車	化学車	救急車	ポンプ自動車	はしご付自動車	救助車	指令車	広報車	山火事車	その他	ポカ搬式動力	バイク	付小型水動力ポンプ
総数		91	28	5	1	2	1	6	3	3	3	1	10	28	2	1
消防署	消防本部	6	-	-	-	-	-	-	1	3	-	2	-	-	-	-
	御殿場署	12	1	1	1	1	1	2	1	-	-	1	-	2	1	
	小山署	6	1	1	-	1	-	1	1	-	-	1	-	-	-	
	富士岡分署	3	-	1	-	-	-	1	-	-	-	1	-	-	-	
	須走分署	3	-	1	-	-	-	1	-	-	-	1	-	-	-	
消防団	西分署	3	-	1	-	-	-	1	-	-	-	1	-	-	-	
	第1分団	14	7	-	-	-	-	-	-	-	-	-	7	-	-	
	第2分団	10	5	-	-	-	-	-	-	-	-	-	5	-	-	
	第3分団	10	5	-	-	-	-	-	-	-	-	-	5	-	-	
	第4分団	6	3	-	-	-	-	-	-	-	-	-	3	-	-	
	第5分団	6	2	-	-	-	-	-	-	-	1	-	3	-	-	
	第6分団	8	4	-	-	-	-	-	-	-	-	-	4	-	-	
団本部	4	-	-	-	-	-	-	-	-	-	-	3	1	-	-	

資料：消防本部警防課

15. 火災予防条例等による届出件数（小山町含む）

届出の種類	平成17年	18	19	20	21
道路工事届出	456	523	463	409	424
火災とまぎらわしい行為の届出	223	320	419	374	417
煙火打上げ届出	249	225	228	240	229
催物開催届出	30	43	44	38	36
圧縮アセチレン等貯蔵取扱届出	53	44	32	33	43
指定可燃物貯蔵取扱届出	4	9	11	10	9
火気使用設備設置届出	29	22	31	40	42
水素ガス設置届出	-	-	-	-	-
発電・変電・蓄電設備の届出	82	63	52	54	56
少量危険物の貯蔵取扱届出	23	13	30	24	25
防火対象物使用開始届出	141	121	136	116	104
禁止行為の解除・承認申請	19	22	26	23	25
総数	1,309	1,405	1,472	1,361	1,410

資料：御殿場消防署

17. 行 財 政

行 政 昭和31年、8課15係、職員数234人でスタート。昭和40年には部制を採用し、5部12課33係、職員数455人となり、現在（平成22年4月1日）は、7部41課83スタッフ、職員数646人で事務の処理をしています。

また、昭和41年から塵芥処理に関する事項など一部の事務を御殿場市と小山町で共同処理するため、御殿場市・小山町厚生施設組合を発足。昭和46年からは消防に関する事項を加え御殿場市・小山町広域行政組合（改組）とし、隔離病舎の廃止、し尿処理業務を加えるなどして、現在は184人の職員で塵芥処理、し尿処理、斎場運営及び消防業務が共同で行われています。

財 政 平成21年度一般会計歳出決算額は338億8,785万円でした。これは前年度に比べ19億5,291万円（6.1%）の増額となり、市民1人当たりでは約39万円で、前年度より約2万円の増額でした。

一般会計歳入決算額は351億7,359万円で、対前年度比13億1,249万円（3.9%）の増額となりました。

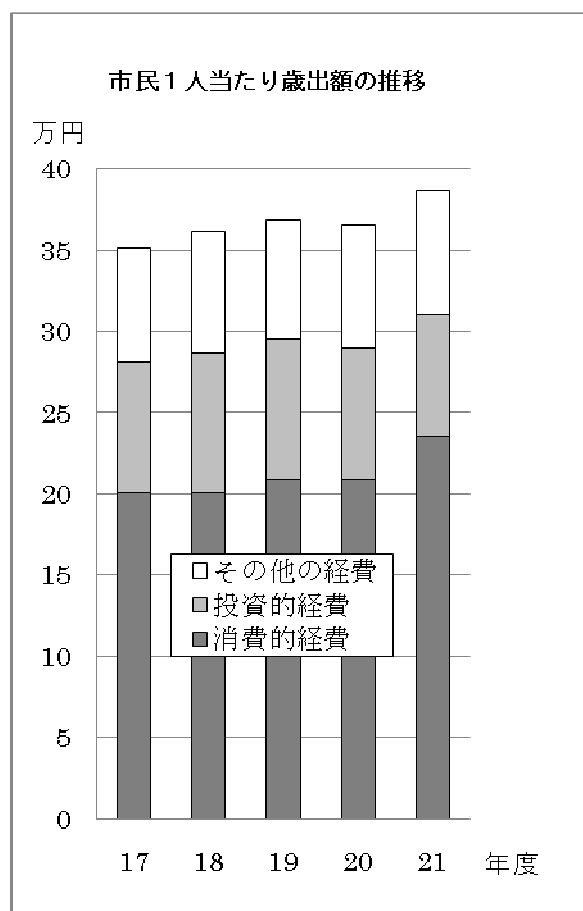
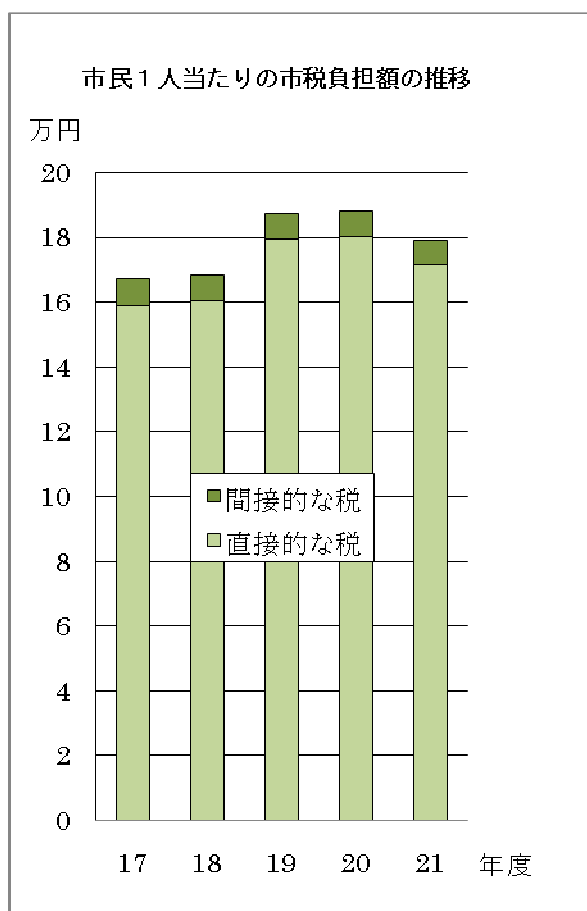

1. 市税負担額

人口・世帯・各年度3月31日現在（単位：円）

年 度	人 口	世 帯	直接的な税		間接的な税		計	
			1人当たり	1戸当たり	1人当たり	1戸当たり	1人当たり	1戸当たり
平成17年度	85,194	30,993	159,068	437,250	7,945	21,839	167,013	459,089
18	86,141	31,711	160,410	435,742	8,065	21,909	168,475	457,651
19	86,788	32,246	179,323	482,636	8,054	21,678	187,377	504,314
20	87,318	32,813	180,173	479,454	8,046	21,410	188,219	500,864
21	87,596	33,157	171,409	452,837	7,619	20,129	179,028	472,966

※間接的な税は市たばこ税、入湯税です。

資料：財政課

2. 歳入の状況

(単位：千円)

区 分		平成17年度	18	19	20	21
自 主 財 源	市 税	14,228,532	14,512,579	16,262,100	16,434,861	15,682,149
	分担金・負担金・寄付金	845,307	796,201	693,688	627,196	688,701
	使用料・手数料	538,983	463,401	468,543	467,725	455,794
	財産収入	331,852	688,327	886,969	168,470	266,866
	繰入金	2,693,871	2,904,930	2,973,172	3,531,364	3,091,808
	繰越金	1,482,456	1,392,856	1,176,415	1,547,169	1,926,162
	諸収入	1,786,784	1,818,451	1,782,452	1,804,518	1,808,727
	小 計	21,907,785	22,576,745	24,243,339	24,581,303	23,920,207
依 存 財 源	ゴルフ場利用税交付金	232,710	232,949	225,189	228,345	225,393
	利子割・配当割・株式等譲渡所得割交付金	141,010	125,199	145,427	93,377	80,815
	国有提供施設交付金	187,605	147,780	133,020	107,657	139,521
	自動車取得税・交通安全対策特別交付金	253,726	260,551	252,045	217,579	139,008
	地方譲与税	641,162	1,036,702	344,446	332,056	312,873
	地方交付税	252,020	189,015	158,750	149,149	151,145
	国庫支出金	2,921,718	3,012,158	3,308,051	3,235,799	5,036,049
	県支出金	906,008	922,435	1,138,470	1,133,091	1,415,643
	市債	2,493,200	2,489,900	2,570,400	2,706,600	2,629,000
	特別地方消費税交付金	-	-	-	-	-
	地方消費税交付金	865,912	919,447	917,968	869,654	915,568
地方特例交付金	524,344	430,171	101,413	206,487	208,368	
小 計	9,419,415	9,766,307	9,295,179	9,279,794	11,253,383	
歳 入 合 計	31,327,200	32,343,052	33,538,518	33,861,097	35,173,590	

資料：会計課

3. 特別会計決算額

(単位：千円)

区 分	平成17年度		18		19	
	歳 入	歳 出	歳 入	歳 出	歳 入	歳 出
国民健康保険	6,510,385	6,216,450	7,088,884	6,763,128	7,567,607	7,313,175
老人保健	5,401,220	5,335,851	4,889,457	4,884,855	4,990,941	4,979,690
簡易水道	84,929	80,616	50,323	45,806	60,938	56,682
食肉センター	51,647	47,033	22,607	22,059	24,534	24,038
観光施設事業	91,569	84,093	23,043	17,087	51,661	46,464
救急医療センター	486,144	442,465	463,657	433,739	449,430	435,745
下水道事業	1,700,587	1,665,682	1,701,129	1,680,365	1,701,586	1,633,117
介護保険	2,954,098	2,866,604	3,245,486	3,194,451	3,341,232	3,322,950
集落排水事業	255,491	251,614	65,592	57,031	96,732	90,068

区 分	20		21	
	歳 入	歳 出	歳 入	歳 出
国民健康保険	7,338,686	7,058,865	7,346,933	6,952,435
老人保健	606,086	605,578	20,811	1,143
簡易水道	66,355	58,237	90,468	83,613
食肉センター	25,992	25,010	22,108	22,108
観光施設事業	34,391	23,367	18,341	17,473
救急医療センター	459,209	443,719	544,887	489,231
下水道事業	2,504,810	2,441,576	2,060,170	2,009,861
介護保険	3,517,993	3,491,135	3,809,642	3,753,271
集落排水事業	51,453	34,788	42,630	35,033
後期高齢者医療	600,995	597,341	631,941	628,418

※後期高齢者医療は、平成20年度から。

資料：会計課

4. 一般会計歳入決算額

(単位：千円)

区 分	平成18年度		19		20		21	
	決算額	構成比 (%)	決算額	構成比 (%)	決算額	構成比 (%)	決算額	構成比 (%)
総 額	32,343,052	100.0	33,538,518	100.0	33,861,097	100.0	35,173,590	100.0
市 税	14,512,579	44.9	16,262,100	48.5	16,434,861	48.5	15,682,149	44.6
地 方 譲 与 税	1,036,702	3.2	344,446	1.0	332,056	1.0	312,873	0.9
利 子 割 交 付 金	45,098	0.1	62,410	0.2	61,853	0.2	53,268	0.2
配 当 割 交 付 金	38,934	0.1	46,559	0.1	22,033	0.1	17,732	0.1
株 式 等 譲 渡 所 得 割 交 付 金	41,167	0.1	36,458	0.1	9,491	0.0	9,815	0.0
地 方 消 費 税 交 付 金	919,447	2.9	917,968	2.7	869,654	2.6	915,568	2.6
特 別 地 方 消 費 税 交 付 金	-	-	-	-	-	-	-	-
ゴ ル フ 場 利 用 税 交 付 金	232,949	0.7	225,189	0.7	228,345	0.7	225,393	0.6
自 動 車 取 得 税 交 付 金	239,184	0.7	230,417	0.7	198,298	0.6	118,962	0.3
国 有 提 供 施 設 交 付 金 ※	147,780	0.5	133,020	0.4	107,657	0.3	139,521	0.4
地 方 特 例 交 付 金	430,171	1.3	101,413	0.3	206,487	0.6	208,368	0.6
地 方 交 付 税	189,015	0.6	158,750	0.5	149,149	0.4	151,145	0.4
交 通 安 全 対 策 交 付 金	21,367	0.1	21,628	0.1	19,281	0.1	20,046	0.1
分 担 金 及 び 負 担 金	522,333	1.6	539,491	1.6	532,865	1.6	528,703	1.5
使 用 料 及 び 手 数 料	463,401	1.4	468,543	1.4	467,725	1.4	455,794	1.3
国 庫 支 出 金	3,012,158	9.3	3,308,051	9.9	3,235,799	9.6	5,036,049	14.3
県 支 出 金	922,435	2.9	1,138,470	3.4	1,133,091	3.3	1,415,643	4.0
財 産 収 入	688,327	2.1	886,969	2.6	168,470	0.5	266,866	0.8
寄 附 金	273,868	0.9	154,197	0.4	94,331	0.2	159,998	0.4
繰 入 金	2,904,930	9.0	2,973,172	8.9	3,531,364	10.4	3,091,808	8.8
繰 越 金	1,392,856	4.3	1,176,415	3.5	1,547,169	4.6	1,926,162	5.5
諸 収 入	1,818,451	5.6	1,782,452	5.3	1,804,518	5.3	1,808,727	5.1
市 債	2,489,900	7.7	2,570,400	7.7	2,706,600	8.0	2,629,000	7.5

※国有提供施設等所在市町村助成交付金

資料：会計課

5. 一般会計目的別歳出

(単位：千円)

区 分	平成18年度		19		20		21	
	決算額	構成比 (%)	決算額	構成比 (%)	決算額	構成比 (%)	決算額	構成比 (%)
総 額	31,166,637	100.0	31,991,348	100.0	31,934,935	100.0	33,887,846	100.0
議 会 費	229,548	0.7	240,695	0.7	234,375	0.7	231,702	0.7
総 務 費	6,145,480	19.7	6,283,911	19.6	6,355,989	19.9	7,360,349	21.7
民 生 費	5,712,398	18.3	5,883,371	18.4	6,623,126	20.7	7,350,426	21.7
衛 生 費	4,128,623	13.3	4,215,378	13.2	3,911,998	12.3	3,852,099	11.4
労 働 費	1,086,038	3.5	1,048,209	3.3	1,094,906	3.4	1,118,814	3.3
農 林 水 産 業 費	850,109	2.7	787,553	2.5	803,176	2.5	742,426	2.2
商 工 費	283,470	0.9	317,726	1.0	347,112	1.1	572,920	1.7
土 木 費	5,595,526	18.0	5,612,437	17.5	4,570,998	14.3	4,593,859	13.6
消 防 費	1,347,458	4.3	1,361,905	4.3	1,375,060	4.3	1,466,427	4.3
教 育 費	3,312,065	10.6	3,536,211	11.1	3,842,280	12.1	3,808,365	11.2
災 害 復 旧 費	95	0.0	132,350	0.4	63,390	0.2	52	0.0
公 債 費	2,475,827	8.0	2,571,602	8.0	2,712,525	8.5	2,790,406	8.2
諸 支 出 金	-	-	-	-	-	-	-	-
予 備 費	-	-	-	-	-	-	-	-

資料：会計課

6. 一般会計性質別歳出決算額

(単位：千円)

区 分	平成18年度		19		20		21	
	決算額	構成比 (%)	決算額	構成比 (%)	決算額	構成比 (%)	決算額	構成比 (%)
総 額	31,166,637	100.0	31,991,348	100.0	31,934,935	100.0	33,887,846	100.0
1 消費的経費	17,267,417	55.4	18,079,680	56.6	18,225,198	57.1	20,644,191	61.0
人件費	5,401,308	17.3	5,840,132	18.3	5,317,332	16.6	5,381,861	15.9
物件費	4,019,845	12.9	4,175,805	13.1	4,137,171	13.0	4,294,616	12.7
維持補修費	133,839	0.4	133,658	0.4	131,899	0.4	123,940	0.4
扶助費	3,082,094	9.9	3,309,652	10.4	3,378,163	10.6	3,585,002	10.6
補助費等	4,630,331	14.9	4,620,433	14.4	5,260,633	16.5	7,258,772	21.4
2 投資的経費	7,401,802	23.8	7,531,423	23.5	7,076,647	22.1	6,521,002	19.2
普通建設	7,401,707	23.8	7,399,073	23.1	7,013,257	21.9	6,520,950	19.2
災害復旧	95	0.0	132,350	0.4	63,390	0.2	52	0.0
3 その他の経費	6,497,418	20.8	6,380,245	19.9	6,633,090	20.8	6,722,653	19.8
公債費	2,475,827	7.9	2,571,602	8.0	2,712,525	8.5	2,790,406	8.2
積立金・投資・貸付金等	1,712,607	5.5	1,347,124	4.2	1,612,732	5.1	1,624,178	4.8
繰出金	2,308,984	7.4	2,461,519	7.7	2,307,833	7.2	2,308,069	6.8

資料：会計課

7. 公有財産

年 度	土 地 (m ²)	建 物		山 林 (m ²)	有価証券 (千円)	基 金 (千円)	
		総 数	木造(m ²)				非木造(m ²)
平成 17 年度	3,632,958	279,433	11,335	268,098	2,503,469	229,794	3,123,182
18	3,662,208	287,543	11,863	275,680	2,503,469	229,794	3,702,444
19	3,668,361	286,256	11,787	274,469	2,503,469	229,794	3,375,962
20	2,426,416	294,401	11,524	282,877	1,245,358	229,794	3,618,152
21	2,432,791	294,487	10,410	284,077	1,245,358	239,794	3,662,113

※木造、非木造は延べ面積

資料：財政課・会計課

8. 市債の状況・会計別現債額

(単位：千円)

区 分	平成20年度末 現在高 (A)	平成21年度 借入高 (B)	平成 21 年 度 償 還 金			差引現在高 (A)+(B)-(C)
			元金 (C)	利 子	計	
総 額	38,813,885	3,083,600	2,722,382	865,755	3,588,137	39,175,103
一 般 会 計	27,634,452	2,629,000	2,271,417	518,812	2,790,229	27,992,035
食肉センター特別会計	84,465	-	5,822	1,494	7,316	78,643
観光施設事業特別会計	51,340	-	7,326	1,481	8,807	44,014
公共下水道事業特別会計	10,750,384	454,600	430,983	338,633	769,616	10,774,001
集 落 排 水 会 計	293,244	-	6,834	5,335	12,169	286,410
特 別 会 計 小 計	11,179,433	454,600	450,965	346,943	797,908	11,183,068

資料：会計課

9. 目的別現債額 (一般会計債)

(単位：千円)

区 分	平成20年度末 現在高 (A)	平成21年度 借入高 (B)	平成21年度償還金			差引現在高 (A)+(B)-(C)
			元金 (C)	利 子	計	
総 額	27,634,452	2,629,000	2,271,417	518,812	2,790,229	27,992,035
総 務 債	10,213,943	1,178,200	766,456	156,424	922,880	10,625,687
民 生 債	201,985	151,000	4,096	1,206	5,302	348,889
衛 生 債	694,668	-	113,673	13,440	127,113	580,995
農 林 水 産 業 債	472,484	68,800	45,889	7,094	52,983	495,395
土 木 債	11,181,551	1,043,800	911,173	209,684	1,120,857	11,314,178
公 住 債	2,290,053	-	160,285	56,219	216,504	2,129,768
消 防 債	190,353	19,200	30,423	3,784	34,207	179,130
教 育 債	2,388,693	16,800	238,700	70,950	309,650	2,166,793
災 害 復 旧 債	722	-	722	11	733	-

資料：会計課

10. 市税決算額

(単位：千円)

区 分	平成18年度		19		20		21	
	決算額	構成比 (%)	決算額	構成比 (%)	決算額	構成比 (%)	決算額	構成比 (%)
総 額	14,512,579	100.0	16,262,100	100.0	16,434,860	100.0	15,682,148	100.0
市 民 税 個 人	4,329,495	29.9	5,369,648	33.0	5,600,800	34.1	5,598,736	35.7
市 民 税 法 人	2,122,009	14.6	2,568,149	15.8	2,279,804	13.9	1,501,798	9.6
固 定 資 産 税	6,767,558	46.6	7,004,819	43.1	7,211,555	43.8	7,250,819	46.1
軽 自 動 車 税	137,819	0.9	143,692	0.9	150,530	0.9	156,300	1.0
市 た ば こ 税	682,113	4.7	686,448	4.2	689,276	4.2	653,209	4.2
特 別 土 地 保 有 税	-	-	-	-	-	-	15,000	0.1
都 市 計 画 税	460,949	3.2	476,764	2.9	489,648	3.0	492,073	3.1
入 湯 税	12,636	0.1	12,580	0.1	13,247	0.1	14,213	0.1

資料：会計課

11. 財政指標 (普通会計)

(単位：%)

区 分	平成17年度	18	19	20	21
経常収支比率	78.6	78.0	77.7	77.6	79.8
実質収支比率	7.3	6.6	7.4	8.5	5.4
公債費負担比率	-	-	10.7	11.6	11.7
実質公債費比率	11.5	12.0	10.8	10.4	10.2
将来負担比率	-	-	107.9	93.3	87.8

資料：財政課

12. 選挙投票状況

○ 衆議院議員選挙 (小選挙区)

※ () は在外投票者数です。

執行年月日	選挙人名簿登録者数			当日有権者数		
	総数	男	女	総数	男	女
平成 12. 6. 25	63,425(40)	32,536(21)	30,889(19)	63,322	32,469	30,853
15. 11. 9	65,863(49)	33,715(23)	32,148(26)	65,762	33,646	32,116
17. 9. 11	67,112(45)	34,305(22)	32,807(23)	66,948	34,202	32,746
21. 8. 30	69,694(67)	35,710(29)	33,984(38)	69,472	35,586	33,886

投票者数			棄権者数			投票率 (%)		
総数	男	女	総数	男	女	総数	男	女
40,616	21,030	19,586	22,706	11,439	11,267	64.14	64.77	63.48
41,265	21,283	19,982	24,497	12,363	12,134	62.75	63.26	62.22
45,665	23,351	22,314	21,283	10,851	10,432	68.21	68.27	68.14
48,503	25,072	23,431	20,969	10,514	10,455	69.82	70.45	69.15

資料：選挙管理委員会

○ 衆議院議員選挙 (比例代表区)

※ () は在外投票者数です。

執行年月日	選挙人名簿登録者数			当日有権者数		
	総数	男	女	総数	男	女
平成 12. 6. 25	63,425(40)	32,536(21)	30,889(19)	63,362	32,490	30,872
平成 15. 11. 9	65,863(49)	33,715(23)	32,148(26)	65,811	33,669	32,142
平成 17. 9. 11	67,112(45)	34,305(22)	32,807(23)	66,993	34,224	32,769
平成 21. 8. 30	69,694(67)	35,710(29)	33,984(38)	69,472	35,586	33,886

投票者数			棄権者数			投票率 (%)		
総数	男	女	総数	男	女	総数	男	女
40,621	21,033	19,588	22,741	11,457	11,284	64.11	64.74	63.45
41,261	21,282	19,979	24,550	12,387	12,163	62.70	63.21	62.16
45,662	23,351	22,311	21,331	10,873	10,458	68.16	68.23	68.09
48,501	25,070	23,431	20,971	10,516	10,455	69.81	70.45	69.15

資料：選挙管理委員会

○ 参議院議員選挙 (選挙区)

※ () は在外投票者数です。

執行年月日	選挙人名簿登録者数			当日有権者数		
	総数	男	女	総数	男	女
平成 13. 7. 29	64,911	33,280	31,631	63,898	32,601	31,297
16. 7. 11	66,470	34,061	32,409	66,274	33,923	32,351
19. 7. 29	68,719(56)	35,181(26)	33,538(30)	68,438	35,006	33,432
21. 10. 25 (補)	69,791(67)	35,778(28)	34,013(39)	69,651	35,687	33,964
22. 7. 11	69,906(73)	35,836(29)	34,070(48)	69,651	35,674	33,977

投票者数			棄権者数			投票率 (%)		
総数	男	女	総数	男	女	総数	男	女
37,226	19,261	17,965	26,672	13,340	13,332	58.26	59.08	57.40
37,743	19,611	18,132	28,531	14,312	14,219	56.95	57.81	56.05
40,903	21,298	19,605	27,535	13,708	13,827	59.77	60.84	58.64
27,226	14,565	12,661	42,425	21,122	21,303	39.09	40.81	37.28
40,572	21,160	19,412	29,079	14,514	14,565	58.25	59.31	57.13

資料：選挙管理委員会

○ 参議院議員選挙 (比例代表区)

※ () は在外投票者数です。

執行年月日	選挙人名簿登録者数			当日有権者数		
	総数	男	女	総数	男	女
平成 7. 7. 23	60,815	31,491	29,324	60,536	31,294	29,242
10. 7. 12	62,479	32,207	30,272	62,313	32,101	30,212
13. 7. 29	64,911	33,280	31,631	63,941	32,621	31,320
16. 7. 11	66,470	34,061	32,409	66,320	33,943	32,377
19. 7. 29	68,719(56)	35,181(26)	33,538(30)	68,438	35,006	33,432
22. 7. 11	69,906(73)	35,836(29)	34,070(48)	69,651	35,674	33,977

投票者数			棄権者数			投票率 (%)		
総数	男	女	総数	男	女	総数	男	女
25,913	14,182	11,731	34,623	17,112	17,511	42.81	45.32	40.12
35,076	18,485	16,591	27,237	13,616	13,621	56.29	57.58	54.92
37,237	19,267	17,970	26,704	13,354	13,350	58.24	59.06	57.38
37,745	19,611	18,134	28,575	14,332	14,243	56.91	57.78	56.01
40,900	21,295	19,605	27,538	13,711	13,827	59.76	60.83	58.64
40,572	21,161	19,411	29,079	14,513	14,566	58.25	59.32	57.13

資料：選挙管理委員会

○ 静岡県知事選挙

執行年月日	選挙人名簿登録者数			当日有権者数		
	総数	男	女	総数	男	女
平成 9. 7. 6	61,722	31,805	29,917	60,148	30,809	29,339
13. 7. 29	64,911	33,280	31,631	63,372	32,314	31,058
17. 7. 24	67,329	34,458	32,871	66,038	33,638	32,400
21. 7. 5	69,683	35,723	33,960	67,977	34,674	33,303

投票者数			棄権者数			投票率 (%)		
総数	男	女	総数	男	女	総数	男	女
22,374	11,986	10,388	37,774	18,823	18,951	37.20	38.90	35.41
37,160	19,209	17,951	26,212	13,105	13,107	58.64	59.44	57.80
26,012	13,649	12,363	40,026	19,989	20,037	39.39	40.58	38.16
39,164	20,169	18,995	28,813	14,505	14,308	57.61	58.17	57.04

資料：選挙管理委員会

○ 静岡県議会議員選挙

執行年月日	選挙人名簿登録者数			当日有権者数		
	総数	男	女	総数	男	女
平成 5. 8. 1 (補欠)	58,320	30,151	28,169	57,476	29,603	27,873
7. 4. 9	60,097	31,032	29,065	無	投票	票
11. 4. 11	62,755	32,231	30,524	無	投票	票
15. 4. 13	65,505	33,487	32,018	63,979	32,587	31,392
19. 4. 8	68,275	34,927	33,348	66,684	33,955	32,729

投票者数			棄権者数			投票率 (%)		
総数	男	女	総数	男	女	総数	男	女
31,209	16,007	15,202	26,267	13,596	12,671	54.30	54.07	54.54
-	-	-	-	-	-	-	-	-
-	-	-	-	-	-	-	-	-
33,877	17,092	16,785	30,102	15,495	14,607	52.95	52.45	53.47
34,747	17,667	17,080	31,937	16,288	15,649	52.11	52.03	52.19

資料：選挙管理委員会

○ 御殿場市長選挙

執行年月日	選挙人名簿登録者数			当日有権者数		
	総数	男	女	総数	男	女
昭和 56. 2. 1	47,114	24,289	22,825	46,546	23,910	22,636
60. 2. 3	50,174	25,773	24,401	49,737	25,502	24,235
平成 元. 1. 29	54,378	28,024	26,354	53,735	27,600	26,135
5. 1. 31	57,729	29,813	27,916	57,104	29,421	27,683
9. 2. 2	61,387	31,643	29,744	60,670	31,205	29,465
13. 1. 28	63,711	32,617	31,094	62,951	32,145	30,806
平成 17. 1. 30	66,857	34,231	32,626	66,048	33,745	32,303
21. 2. 1	69,645	35,739	33,906	68,747	35,186	33,561

投票者数			棄権者数			投票率 (%)		
総数	男	女	総数	男	女	総数	男	女
38,238	19,592	18,646	8,308	4,318	3,990	82.15	81.94	82.37
43,230	21,941	21,289	6,507	3,561	2,946	86.92	86.04	87.84
41,644	20,972	20,672	12,091	6,628	5,463	77.50	75.99	79.10
44,640	22,471	22,169	12,464	6,950	5,514	78.17	76.38	80.08
29,756	15,267	14,489	30,914	15,938	14,976	49.05	48.92	49.17
37,633	18,980	18,653	25,318	13,165	12,153	59.78	59.04	60.55
42,619	21,237	21,382	23,429	12,508	10,921	64.53	62.93	66.19
41,285	20,818	20,467	27,462	14,368	13,094	60.05	59.17	60.98

資料：選挙管理委員会

○ 御殿場市議会議員選挙

執行年月日	選挙人名簿登録者数			当日有権者数		
	総数	男	女	総数	男	女
昭和 47. 2. 6	37,923	19,836	18,087	37,132	19,312	17,820
51. 1. 25	42,436	22,061	20,375	41,628	21,527	20,101
55. 1. 20	46,324	23,900	22,424	45,698	23,498	22,200
59. 2. 5	49,266	25,288	23,978	48,780	24,988	23,792
63. 1. 31	53,460	27,566	25,894	無	投	票
平成 4. 2. 2	57,020	29,470	27,550	56,381	29,071	27,310
8. 2. 4	60,770	31,369	29,401	60,129	30,965	29,164
12. 2. 6	63,337	32,490	30,847	62,445	31,977	30,468
13. 1. 28(補欠)	63,711	32,617	31,094	62,951	32,145	30,806
16. 2. 1	66,163	33,871	32,292	65,403	33,415	31,988
20. 1. 27	68,959	35,278	33,681	68,126	34,805	33,321

投票者数			棄権者数			投票率 (%)		
総数	男	女	総数	男	女	総数	男	女
34,304	17,753	16,551	2,828	1,550	1,269	92.38	91.93	92.88
38,070	19,570	18,500	3,558	1,957	1,601	91.45	90.91	92.04
40,958	20,885	20,073	4,740	2,613	2,127	89.63	88.88	90.42
44,078	22,362	21,716	4,702	2,626	2,076	90.36	89.49	91.27
-	-	-	-	-	-	-	-	-
43,329	21,817	21,512	13,052	7,254	5,798	76.85	75.05	78.77
45,401	22,723	22,678	14,728	8,242	6,486	75.51	73.38	77.76
43,616	21,935	21,681	18,829	10,042	8,787	69.85	68.60	71.16
37,614	18,968	18,646	25,337	13,177	12,160	59.75	59.01	60.53
44,728	22,299	22,429	20,675	11,116	9,559	68.39	66.73	70.12
42,224	21,130	21,094	25,902	13,675	12,227	61.98	60.71	63.31

資料：選挙管理委員会

13. 投票区別登録者数

投 票 所	総 数	男	女
平成 6年9月2日 現 在	59,303	30,587	28,716
7年9月2日 //	60,480	31,215	29,265
8年9月2日 //	61,154	31,489	29,665
9年9月2日 //	61,847	31,809	30,038
10年9月2日 //	62,413	32,105	30,308
11年9月2日 //	62,925	32,276	30,649
12年9月2日 //	63,410	32,492	30,918
13年9月2日 //	64,244	32,852	31,392
14年9月2日 //	65,131	33,263	31,868
15年9月2日 //	65,737	33,626	32,111
16年9月2日 //	66,515	34,041	32,474
17年9月2日 //	67,173	34,338	32,835
18年9月2日 //	67,773	34,660	33,113
19年9月2日 //	68,688	35,127	33,561
20年9月2日 //	69,164	33,398	33,766
21年9月2日 //	69,668	35,709	33,959
第1投票区御殿場地区コミュニティ供用施設	3,812	1,835	1,977
2 二の岡地区コミュニティ供用施設	4,098	2,114	1,984
3 新 橋 区 東 公 民 館	4,351	2,194	2,157
4 市 立 西 保 育 園	2,484	1,281	1,203
5 御殿場市役所（1階市民ホール）	3,806	1,885	1,921
6 東 田 中 区 中 央 公 民 館	3,438	1,767	1,671
7 仁杉・北久原地区コミュニティ供用施設	3,769	1,863	1,906
8 富士岡地区児童厚生体育施設	2,699	1,380	1,319
9 富 士 岡 振 興 会 館	3,515	1,735	1,780
10 市立富士岡中学校格技棟	2,702	1,522	1,180
11 市立神山小学校	4,900	2,423	2,477
12 国立駿河療養所（福祉棟面会室）	106	62	44
13 原里愛郷会館（大集会室）	4,997	2,504	2,493
14 森之腰中央公民館	3,873	1,963	1,910
15 川島田地区コミュニティ供用施設	3,799	1,972	1,827
16 原里地区児童集会所（板妻公民館）	3,016	1,781	1,235
17 玉穂報徳会館（第1集会室）	3,092	1,523	1,569
18 茱萸沢下区公民館	1,622	844	778
19 茱萸沢上地区コミュニティ供用施設	1,397	702	695
20 中畑西地区コミュニティ供用施設	2,422	1,489	933
21 時之栖地区コミュニティ供用施設	1,730	880	850
22 高 根 団 体 会 館	3,222	1,588	1,634
23 上 小 林 公 民 館	818	402	416

資料：選挙管理委員会

14. 歴代議長・副議長

○ 議 長

○ 副 議 長

歴代	氏 名	就任年月日	退任年月日	歴代	氏 名	就任年月日	退任年月日
初代	根 上 元 恵	30. 2. 11	30. 7. 27	初代	勝 亦 佐四男	30. 2. 11	30. 7. 27
2代	勝 亦 佐四男	30. 7. 27	30. 10. 6	2代	佐 藤 武 夫	30. 7. 27	30. 10. 6
3代	佐 藤 武 夫	30. 10. 6	31. 2. 10	3代	池 田 晋	30. 10. 6	31. 2. 10
4代	杉 山 兼 良	31. 2. 11	32. 2. 10	4代	伊 倉 健 治	31. 2. 11	32. 2. 10
5代	高 村 嘉 幸	32. 2. 10	33. 2. 10	5代	江 藤 誠 之	32. 2. 10	33. 2. 10
6代	斉 藤 昌 雄	33. 2. 10	34. 2. 10	6代	芹 沢 与 逸	33. 2. 10	34. 2. 10
7代	高 村 嘉 幸	34. 2. 10	35. 2. 10	7代	池 田 晋	34. 2. 10	35. 2. 10
8代	高 村 嘉 幸	35. 2. 17	36. 2. 10	8代	佐 藤 平 義	35. 2. 17	36. 2. 10
9代	高 村 嘉 幸	36. 2. 10	37. 2. 10	9代	佐 藤 平 義	36. 2. 10	37. 2. 10
10代	勝 又 喜 六	37. 2. 10	38. 2. 12	10代	渡 辺 常治郎	37. 2. 10	38. 2. 12
11代	岡 田 弘	38. 2. 12	39. 2. 13	11代	勝 又 吉 一	38. 2. 12	39. 2. 13
12代	勝 又 喜 六	39. 2. 13	40. 2. 16	12代	小 沢 喜代作	39. 2. 13	40. 2. 16
13代	伊 倉 重 生	40. 2. 16	41. 2. 11	13代	芹 沢 真 逸	40. 2. 16	41. 2. 11
14代	斉 藤 元 治	41. 2. 11	42. 3. 13	14代	芹 沢 悦 郎	41. 2. 11	42. 3. 13
15代	前 島 正 雄	42. 3. 13	43. 2. 10	15代	今 坂 勝 利	42. 3. 13	43. 2. 10
16代	大胡田 実	43. 2. 14	44. 3. 14	16代	長 田 辰 雄	43. 2. 14	44. 3. 14
17代	杉 山 恒次郎	44. 3. 14	45. 2. 25	17代	樽 林 武 夫	44. 3. 14	45. 2. 25
18代	杉 山 恒次郎	45. 2. 25	46. 2. 24	18代	長 田 辰 雄	45. 2. 25	46. 2. 24
19代	前 島 正 雄	46. 2. 25	47. 2. 10	19代	鈴 木 喜 蔵	46. 2. 25	47. 2. 10
20代	大胡田 実	47. 2. 15	48. 2. 15	20代	根 上 柏 実	47. 2. 15	48. 2. 15
21代	根 上 柏 実	48. 2. 15	49. 2. 15	21代	瀬 戸 仁 平	48. 2. 15	49. 2. 15
22代	佐 藤 数 春	49. 2. 15	50. 2. 18	22代	田 代 芳 国	49. 2. 15	50. 2. 18
23代	瀬 戸 仁 平	50. 2. 18	51. 2. 10	23代	芹 沢 昌 雄	50. 2. 18	51. 2. 13
24代	勝間田 馨	51. 2. 13	52. 2. 15	24代	勝 又 佳 雄	51. 2. 13	52. 2. 15
25代	後 藤 義 行	52. 2. 15	53. 2. 16	25代	林 一 三	52. 2. 15	53. 2. 16
26代	芹 沢 昌 雄	53. 2. 16	54. 2. 16	26代	岩 橋 守 彦	53. 2. 16	54. 2. 16
27代	芹 沢 昌 雄	54. 2. 16	55. 2. 10	27代	岩 橋 守 彦	54. 2. 16	55. 2. 10
28代	後 藤 義 行	55. 2. 15	56. 2. 13	28代	土 屋 正 夫	55. 2. 15	56. 2. 13
29代	長 田 清	56. 2. 13	57. 2. 16	29代	湯 山 五 策	56. 2. 13	57. 2. 16
30代	勝 又 佳 雄	57. 2. 16	58. 2. 15	30代	内 海 為 策	57. 2. 16	58. 2. 15
31代	林 一 三	58. 2. 15	59. 2. 10	31代	高 橋 宏 二	58. 2. 15	59. 2. 10
32代	内 海 為 策	59. 2. 15	60. 2. 15	32代	勝間田 昭 男	59. 2. 15	60. 2. 15
33代	長 田 基 久	60. 2. 15	61. 2. 14	33代	西 田 英 男	60. 2. 15	61. 2. 14
34代	高 橋 宏 二	61. 2. 14	62. 2. 13	34代	小 林 清 次	61. 2. 14	62. 2. 13
35代	高 橋 宏 二	62. 2. 13	63. 2. 10	35代	関 野 天 洋	62. 2. 13	63. 2. 10
36代	辻 本 武 雄	63. 2. 16	元. 2. 21	36代	永 井 今 朝 吉	63. 2. 16	元. 2. 21

資料：議会事務局

○ 議 長					○ 副 議 長				
歴代	氏 名	就任年月日	退任年月日	歴代	氏 名	就任年月日	退任年月日		
37代	野 木 修 司	元. 2. 21	2. 3. 2	37代	小 野 健 吾	元. 2. 21	2. 3. 2		
38代	小 林 清 次	2. 3. 2	3. 2. 19	38代	三 井 泉	2. 3. 2	3. 2. 19		
39代	勝間田 昭 男	3. 2. 19	4. 2. 10	39代	渡 辺 清 輝	3. 2. 19	4. 2. 10		
40代	西 田 英 男	4. 2. 14	5. 2. 17	40代	望 月 八十児	4. 2. 14	5. 2. 17		
41代	永 井 今朝吉	5. 2. 17	6. 2. 16	41代	島 津 経 義	5. 2. 17	6. 2. 16		
42代	勝 又 孝 志	6. 2. 16	7. 2. 15	42代	岩 瀬 実	6. 2. 16	7. 2. 15		
43代	芹 沢 敏 弘	7. 2. 15	8. 2. 10	43代	斎 藤 寛 一	7. 2. 15	8. 2. 10		
44代	渡 辺 巖	8. 2. 16	9. 2. 18	44代	宇 野 茂 夫	8. 2. 16	9. 2. 18		
45代	斎 藤 寛 一	9. 2. 18	10. 2. 18	45代	小宮山 武 久	9. 2. 18	10. 2. 18		
46代	芹 沢 眞 義	10. 2. 18	11. 2. 19	46代	塚 本 正 實	10. 2. 18	11. 2. 19		
47代	杉 村 愛 雄	11. 2. 19	12. 2. 10	47代	横 山 竹 利	11. 2. 19	12. 2. 10		
48代	本 崎 肇	12. 2. 17	13. 2. 15	48代	山 本 逸 朗	12. 2. 17	13. 2. 15		
49代	小宮山 武 久	13. 2. 15	14. 2. 14	49代	長谷川 登	13. 2. 15	14. 2. 14		
50代	宇 野 茂 夫	14. 2. 14	14. 7. 17	50代	長 田 孝 徳	14. 2. 14	15. 2. 14		
51代	渡 辺 巖	14. 7. 17	15. 2. 14	51代	鈴 木 文 一	15. 2. 14	16. 2. 10		
52代	横 山 竹 利	15. 2. 14	16. 2. 10	52代	滝 口 俊 春	16. 2. 18	17. 2. 16		
53代	鈴 木 文 一	16. 2. 18	17. 2. 16	53代	大 橋 由来夫	17. 2. 16	18. 2. 15		
54代	黒 澤 佳壽子	17. 2. 16	18. 2. 15	54代	佐々木 大 助	18. 2. 15	19. 2. 15		
55代	勝間田 通 夫	18. 2. 15	19. 2. 15	55代	滝 口 達 也	19. 2. 15	20. 2. 10		
56代	滝 口 俊 春	19. 2. 15	20. 2. 10	56代	田 代 幸 雄	20. 2. 15	21. 2. 13		
57代	大 橋 由来夫	20. 2. 15	21. 8. 18	57代	石 田 英 司	21. 2. 13	22. 2. 15		
58代	滝 口 達 也	21. 8. 18	22. 2. 15	58代	勝 又 嶋 夫	22. 2. 15			
59代	滝 口 達 也	22. 2. 15							

資料：議会事務局

15. 歴代市長

歴 順	氏 名	就 任 年 月 日	退 任 年 月 日
初 代 ~ 3 代	勝 又 春 一	昭 和 30. 3. 8	昭 和 39. 12. 24
4 代	勝 又 藤 男	40. 2. 7	44. 2. 6
5 代 ~ 7 代	鈴 木 勝 巳	44. 2. 7	56. 2. 6
8 代 ~ 10 代	大 庭 健 三	56. 2. 7	平 成 5. 2. 6
11 代 ~ 12 代	内 海 重 忠	平 成 5. 2. 7	13. 2. 6
13 代 ~ 14 代	長 田 開 蔵	13. 2. 7	21. 2. 6
15 代	若 林 洋 平	21. 2. 7	

資料：秘書広報課

16. 歴代副市長（助役）

歴 順	氏 名	就 任 年 月 日	退 任 年 月 日
初代～3代	根上元恵	昭和 30. 7. 28	昭和 40. 1. 27
4代	木村賢	40. 4. 1	44. 3. 31
5代～6代	子上孝吉	44. 4. 30	52. 3. 31
7代	西沢鉄太郎	52. 12. 16	56. 2. 28
8代～9代	勝又保	57. 3. 30	平成 2. 3. 29
10代	山口俊雄	平成 2. 3. 30	6. 3. 29
11代～12代	林正光	6. 6. 15	13. 2. 6
13代	斉藤武男	13. 4. 1	16. 3. 31
14代・16代	鈴木秀一	16. 4. 1	21. 2. 6
15代	渡邊勝	18. 4. 1	21. 2. 6
17代	内山知三	21. 4. 1	
18代	勝亦福太郎	22. 4. 1	

※平成18年4月1日から、2人助役制とし、呼称を「副市長」へ変更しました。

資料：秘書広報課

※平成19年4月1日から、自治法改正により「副市長」となりました。

17. 歴代収入役

歴 順	氏 名	就 任 年 月 日	退 任 年 月 日
初代～4代	子上孝吉	昭和 30. 3. 19	昭和 44. 4. 18
5代～7代	佐藤武夫	44. 4. 30	55. 11. 21
8代～11代	横山番彦	56. 7. 20	平成 7. 6. 15
12代～13代	岩瀬治彦	平成 7. 6. 17	13. 2. 6
14代	鈴木秀一	13. 10. 17	16. 3. 31
15代	渡邊勝	16. 4. 1	18. 3. 31

資料：会計課

18. 歴代教育長

歴 順	氏 名	就 任 年 月 日	退 任 年 月 日
初代～3代	勝又秀丸	昭和 30. 3. 13	昭和 39. 9. 30
4代～5代	土屋一夫	39. 10. 1	47. 9. 30
6代～7代	土屋隆	47. 10. 1	55. 9. 30
8代～9代	芹澤栄一	55. 10. 1	63. 9. 30
10代～11代	鈴木賢治	63. 10. 1	平成 8. 9. 30
12代	吉川桂二	平成 8. 10. 1	12. 9. 30
13代	細谷旭	12. 10. 2	16. 9. 30
14代	三井米木	16. 10. 1	

※13代教育長就任日は教育委員会承認日とする。（10月1日は日曜日により1日空白とする）

資料：教育委員会

19. 市議会の状況

年	定例会		臨時会		付 議 案 件				議 決 件 数	全 員 協 議 会	
	回 数	日 数	回 数	日 数	予 算	決 算	条 例	そ の 他		回 数	日 数
平成 17 年	4	24	2	2	30	12	45	58	145	8	8
18	4	26	2	2	31	12	40	64	147	7	7
19	4	25	3	3	29	12	43	63	147	8	8
20	4	26	1	1	38	12	36	71	157	9	9
21	4	26	5	5	31	13	48	72	164	8	8

資料：議会事務局

20. 御殿場市表彰の状況

年 度	総 数	自 治 功 勞	教 育 功 勞	産 業 功 勞	社 会 功 勞	治 安 維 持 功 勞	納 税 功 勞	保 健 功 勞	篤 行 (私 財 寄 付)	篤 行 (其 他)	特 別 表 彰
平成17年度	14	6	1	-	1	-	-	3	-	3	-
18	7	1	1	1	1	1	-	-	1	-	1
19	4	-	-	1	2	-	-	-	-	1	-
20	9	1	1	1	2	-	-	1	2	-	1
21	10	3	-	-	1	1	-	1	-	4	-

資料：秘書広報課

21. 自治会組織の状況

平成22年4月1日現在

区 名	組 数	班 数	区 名	組 数	班 数	区 名	組 数	班 数	区 名	組 数	班 数
御 殿 場	48	26	萩 蕪	2	5	杉 名 沢	8	2	時 之 栖	18	-
深 沢	11	10	沼 田	4	-	神 場	8	-	印 野	5	-
東 山	10	7	二 子	-	5	板 妻	13	32	塚 原	9	21
東 田 中	28	75	中 山 上	6	-	保 土 沢	22	12	六 日 市 場	4	12
二 の 岡	38	35	中 山 下	27	-	永 塚	6	15	美 乃 和	3	13
鮎 沢	6	20	風 穴	4	-	北 畑	12	-	清 後	-	5
新 橋	12	104	中 清 水	11	-	大 沢	6	17	山 之 尻	5	16
湯 沢	6	-	駒 門	13	-	矢 崎	1	8	柴 怒 田	5	-
萩 原	9	54	大 坂	23	-	茱 萸 沢 下	14	36	上 小 林	10	-
二 枚 橋	15	27	町 屋	25	6	茱 萸 沢 上	11	20	水 土 野	1	-
西 田 中	19	20	高 内	8	-	中 畑 東	30	-	古 沢	11	-
北 久 原	6	14	尾 尻	7	-	中 畑 北	12	-			
仁 杉	6	-	神 山	22	-	中 畑 南	26	-			
栢 ノ 木	14	-	富 士 見 原	20	-	中 畑 西	14	34			
永 原	4	17	川 島 田	9	41	川 柳	4	-			
竈	26	18	森 之 腰	7	51	小 木 原	4	-			

資料：市民協働課

22. 市職員数の推移

各年4月1日現在

区 分	平成18年	19	20	21	22
市長事務部局	509	498	496	492	497
議会事務部局	6	6	6	6	6
選挙管理委員会事務部局	3	3	3	3	3
監査委員事務部局	3	3	3	3	3
農業委員会事務部局	6	6	5	4	5
公営企業（水道）	29	29	29	28	27
教育委員会事務部局 及び教育機関	115	114	112	113	105
合 計	671	659	654	649	646

資料：行政課

23. 御殿場市・小山町広域行政組合職員数の推移

各年年4月1日現在

区 分	平成18年	19	20	21	22
事務局	10	10	11	11	10
斎 場	3	3	3	3	3
R D F セ ン タ ー	19	17	17	16	16
衛 生 セ ン タ ー	7	6	5	4	4
消 防 本 部	35	35	31	32	34
御 殿 場 消 防 署	43	43	45	46	46
小 山 消 防 署	25	26	27	27	27
富 士 岡 分 署	15	15	15	15	15
須 走 分 署	15	15	15	15	15
西 分 署	15	15	15	15	15
合 計	187	185	184	184	185

資料：御殿場市・小山町広域行政組合

御殿場市・小山町広域行政組合組織図（平成22年4月1日現在）

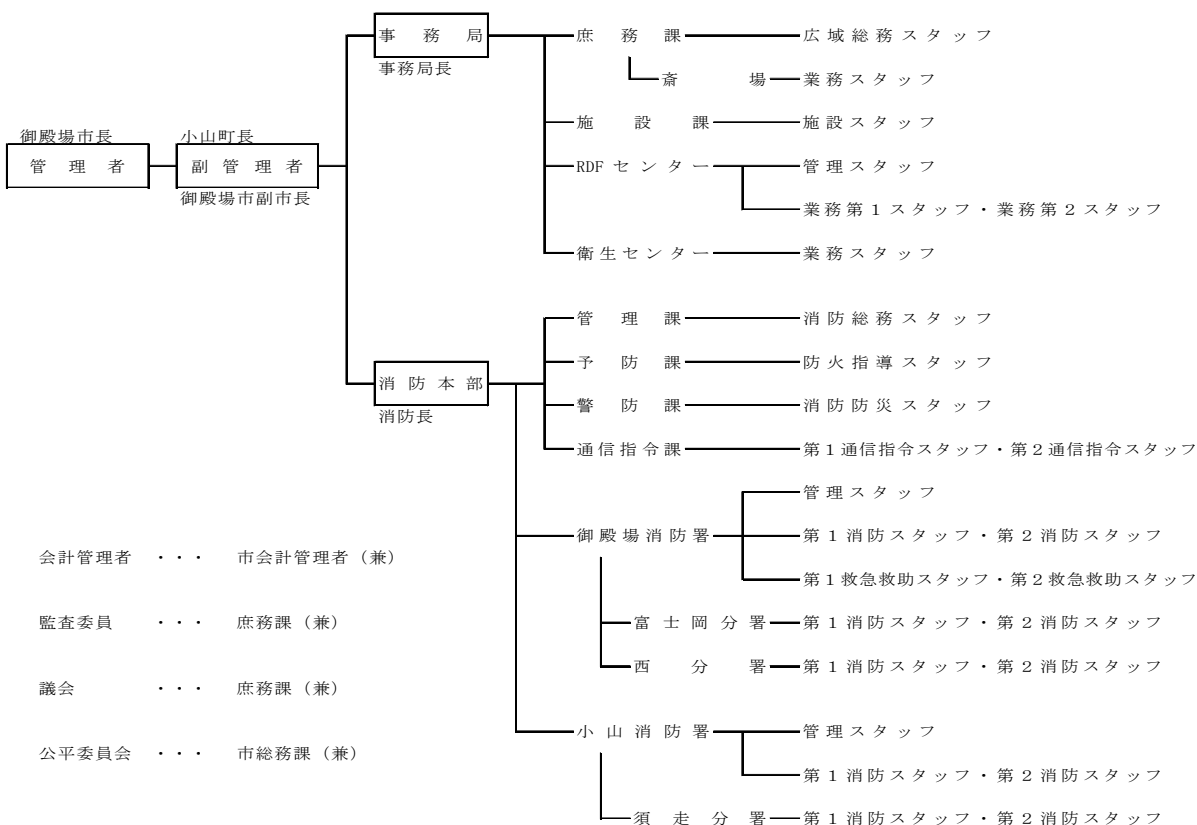

平成22年度 御殿場市行政機構図

平成22年4月1日現在

