

豊川市の統計

平成30年版

豊 川 市

目 次

1 土地・気象

① 豊川市の位置図	1
② 豊川市の変遷	2～4
③ 市内河川の状況	5～6
④ 土地利 用	7
⑤ 都市計画用途地域別面積	7
⑥ 都市公園の状況	8～10
⑦ 気 象 概 要	11

2 人口

図表 人口、世帯数の推移・人口ピラミッド 平成27年	12
① 国勢調査結果の要約	13～15
② 人口及び世帯数の推移	16～17
③ 年齢各歳別男女別人口	18～19
④ 住民基本台帳人口・外国人登録人口	20
⑤ 人口集中地区人口・面積	21
⑥ 配偶関係、年齢、男女別15歳以上人口	21

3 労働

図表 産業分類別就業者構成比 平成27年	22
① 労働力状態	23～24
② 産業（分類）・従業上の地位	25～27
③ 産業大分類（5歳階級）	28～29

4 事業所

① 事業所数及び従業者数の推移	30
② 従業者規模別事業所数及び従業者数	31

5 農業

① 農林業経営体数等の推移	32
---------------	----

6 工業

図表 事業所数及び従業者数・製造品出荷額等の推移	33
--------------------------	----

①	工 業 の 推 移	34
②	従業者規模別事業所数・製造品出荷額等	34

7 住宅

①	市 営 住 宅 の 状 況	35～36
②	県 営 住 宅 の 状 況	37

8 電気・ガス・水道

①	都 市 ガ ス ・ 電 灯 ・ 電 力 使 用 量	38
②	上 水 道 の 状 況	39

9 運輸・観光

①	車 種 別 自 動 車 数	40
②	鉄 道 乗 客 の 状 況	41
③	東名高速度道路インターチェンジ利用状況・観光客数	42

10 商業

①	商 業 の 推 移	43
②	産業分類別事業所数・従業者数・年間商品販売額及び売場面積	44

11 社会福祉

①	国 民 健 康 保 険 の 状 況	45
②	特 定 健 康 診 査 ・ 特 定 保 健 指 導 の 状 況	45
③	国 民 年 金 の 加 入 状 況	45
④	後 期 高 齢 者 医 療 の 状 況	46
⑤	福 祉 医 療 費 支 給 状 況	47
⑥	障 害 者 手 帳 等 交 付 状 況	48
⑦	生 活 保 護 に よ る 保 護 状 況	48
⑧	介 護 保 険 の 状 況	49
⑨	保 育 士 職 員 数 及 び 入 所 人 員 の 推 移	50

12 所得

①	所 得 水 準 等 比 較 表	51
②	市 内 総 生 産	51

③	市	民	所	得	の	分	配	52
④	家	計	所	得	52			

13 財政

①	決	算	総	括	53							
②	一	般	会	計	歳	入	歳	出	決	算	額	54
④	市	税	決	算	額	55						
⑤	市	有	財	産	55							

14 選挙・公務員

①	選	挙	人	名	簿	登	録	者	数	・	選	挙	の	状	況	56
②	市	議	会	の	開	催	状	況	等	57						
③	市	議	会	の	委	員	会	等	開	催	日	数	57			
④	市	職	員	数	58											

15 教育・職業

①	小	・	中	学	校	在	学	者	数	等	の	推	移	59									
②	中	学	校	卒	業	後	の	状	況	59													
③	小	・	中	学	校	別	児	童	・	生	徒	数	60										
④	新	卒	者	の	産	業	分	類	別	求	人	・	充	足	数	61							
⑤	一	般	求	人	・	求	職	及	び	就	職	者	数	、	雇	用	保	険	給	付	状	況	62
⑥	産	業	別	求	人	・	充	足	数	63													
⑦	従	業	者	規	模	別	求	人	・	充	足	数	63										

16 衛生

①	健	康	診	査	の	状	況	64						
②	乳	幼	児	健	康	診	査	状	況	64				
③	結	核	健	康	診	断	実	施	状	況	64			
④	医	療	施	設	数	及	び	医	療	従	事	者	数	65
⑤	主	要	死	因	別	死	亡	者	数	65				
⑥	ご	み	収	集	の	状	況	66						
⑦	清	掃	工	場	使	用	状	況	66					
⑧	し	尿	処	理	場	使	用	状	況	66				
⑨	公	害	苦	情	件	数	67							
⑩	犬	登	録	・	予	防	接	種	の	状	況	67		
⑪	下	水	道	事	業	68								

17 災害・事故

①	犯 罪 発 生 状 況	69
②	交 通 事 故 原 因 別 件 数	70
③	人 身 交 通 事 故 発 生 状 況	70
④	交 通 事 故 年 齢 別 死 傷 者 数 及 び 発 生 状 況	70
⑤	救 急 車 出 動 状 況	71
⑥	火 災 発 生 件 数 等	71
⑦	原 因 別 火 災 発 生 件 数	71

利用者の皆様へ

★ 表中「○年」は年間(1～12月)、「○年度」は会計年度(4～翌年3月)を示し、年月日の記入のあるものは、その期日現在の数値を示します。

★ 統計表中の符号の用法は、次のとおりです。

「-」.....該当数字なし。

「X」.....数字の公表を差し控えるもの

★ 資料の出所は、各統計表ごとに掲げてあります。

★ 統計資料について、さらに詳細な数字が必要な場合、あるいは疑義がある場合には、各表ごとに付記してある資料作成機関にご照会ください。

豊川市の位置図

豊川市役所の位置

所在／豊川市諏訪一丁目1番地

東経／137度22分33秒

北緯／34度49分37秒

市の面積161.14km²

面積は平成29年全国都道府県市区町村別面積調による。

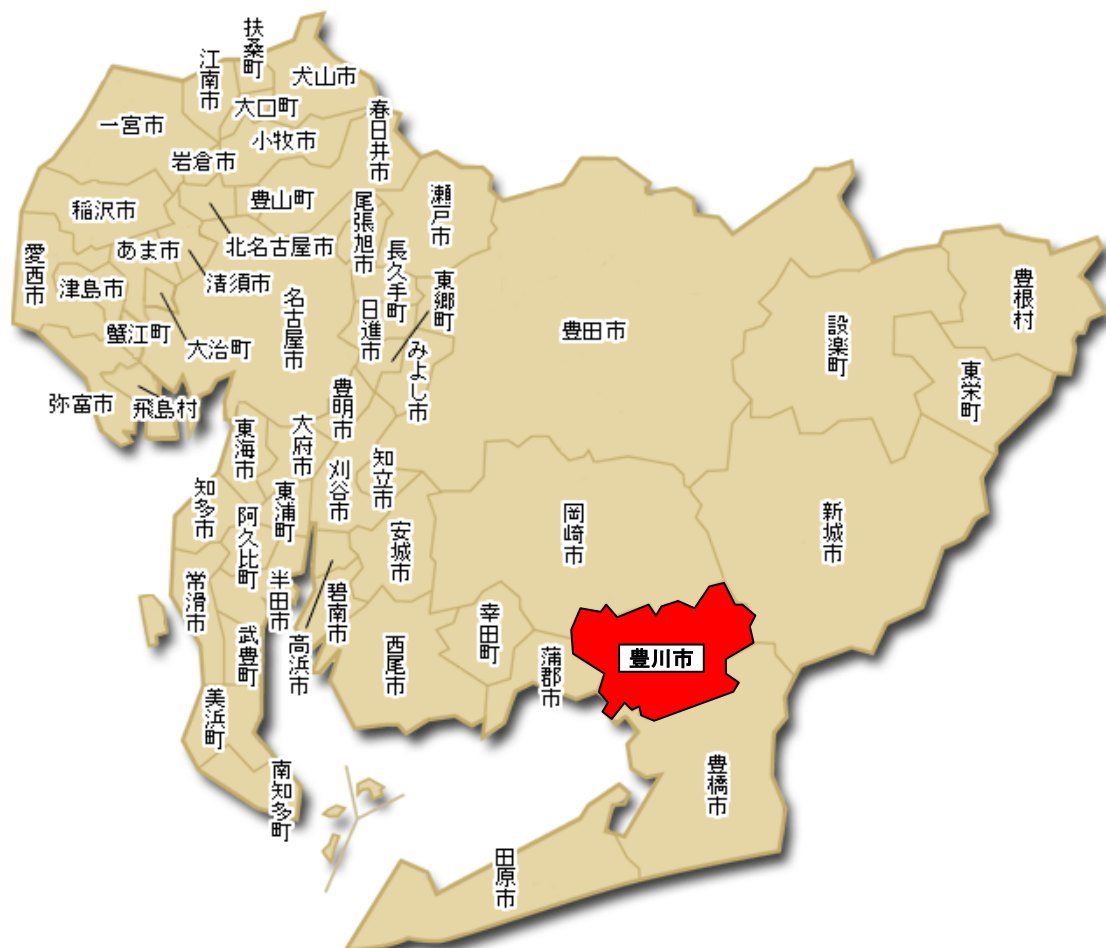

豊川市の変遷

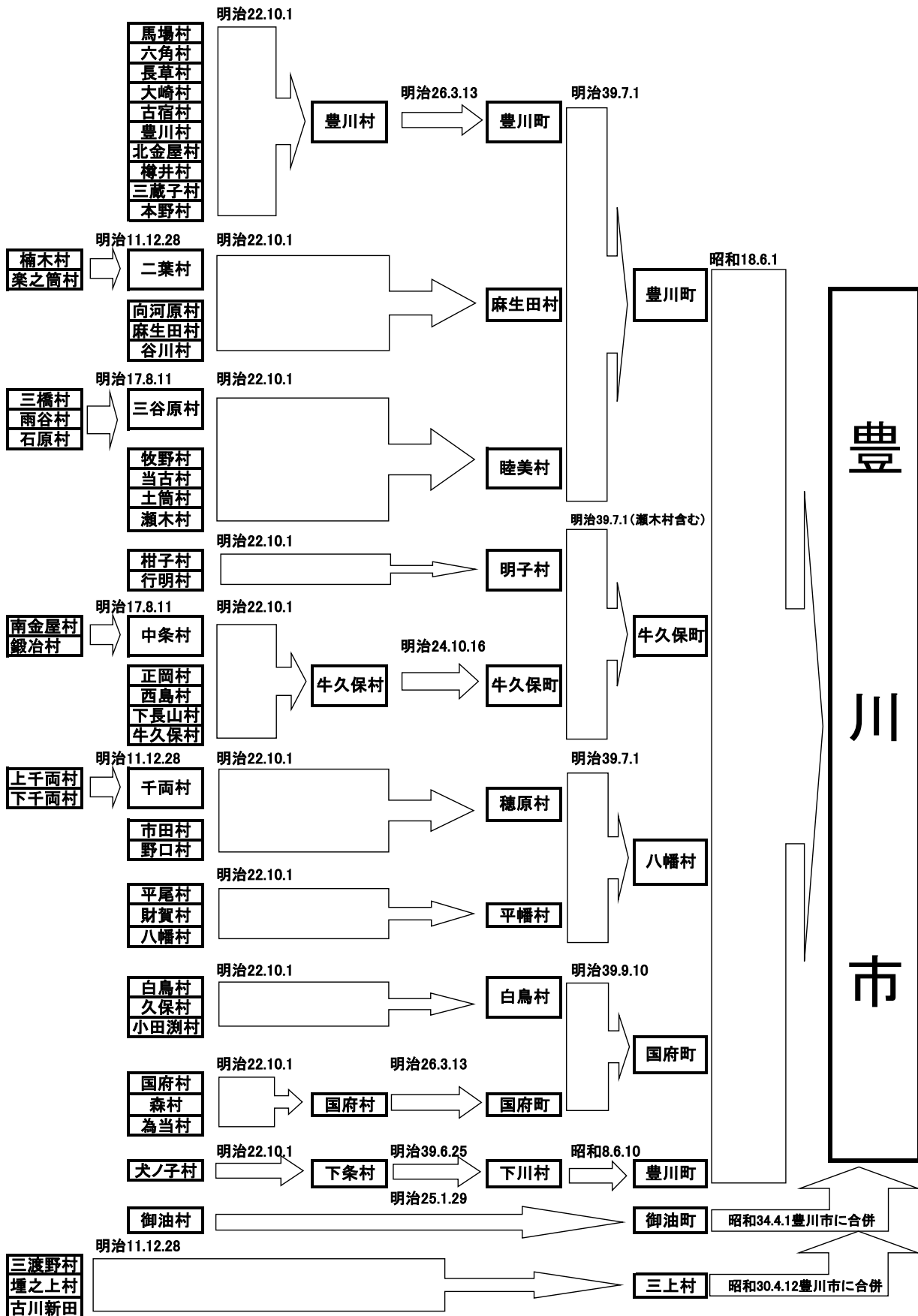

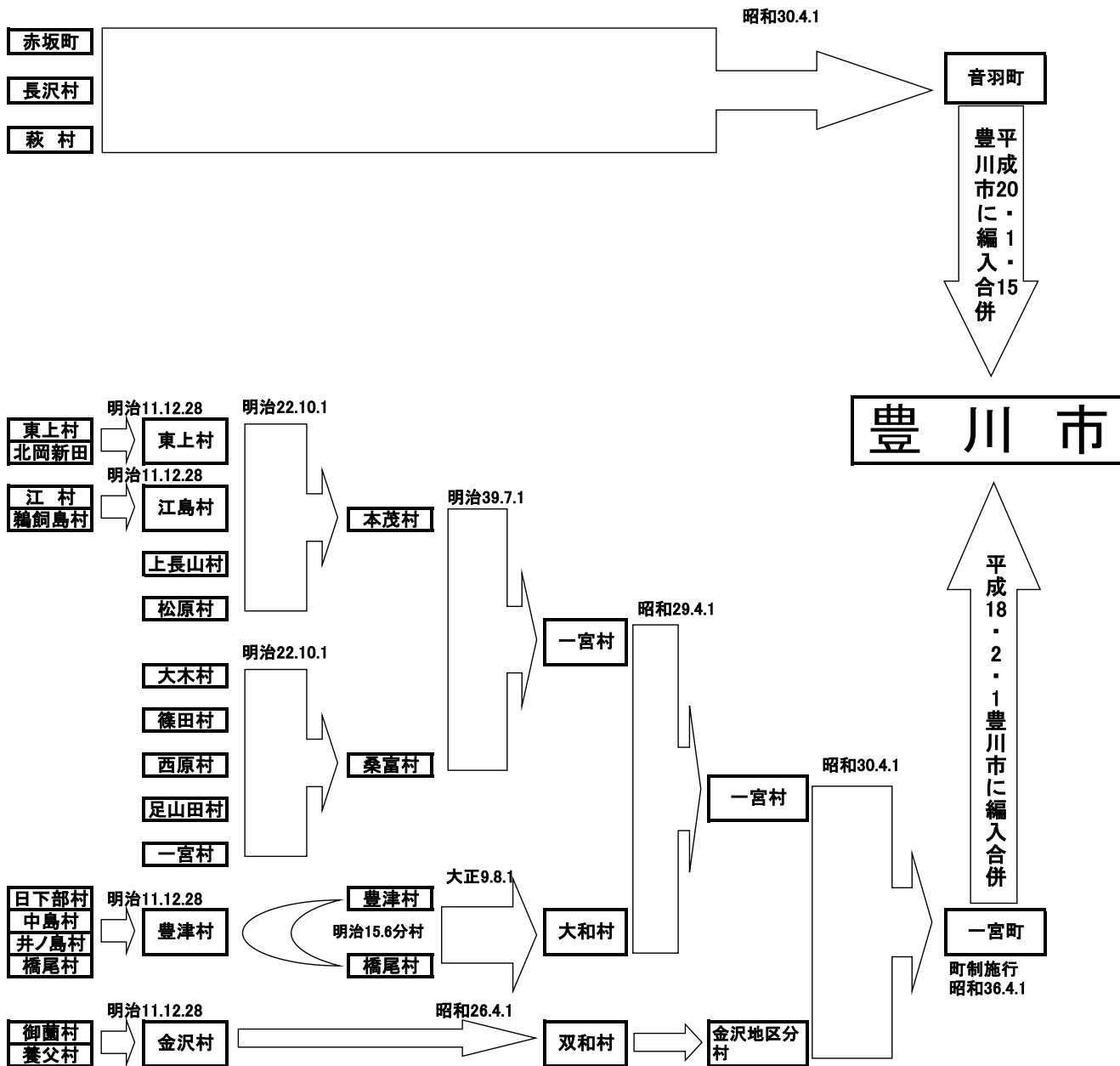

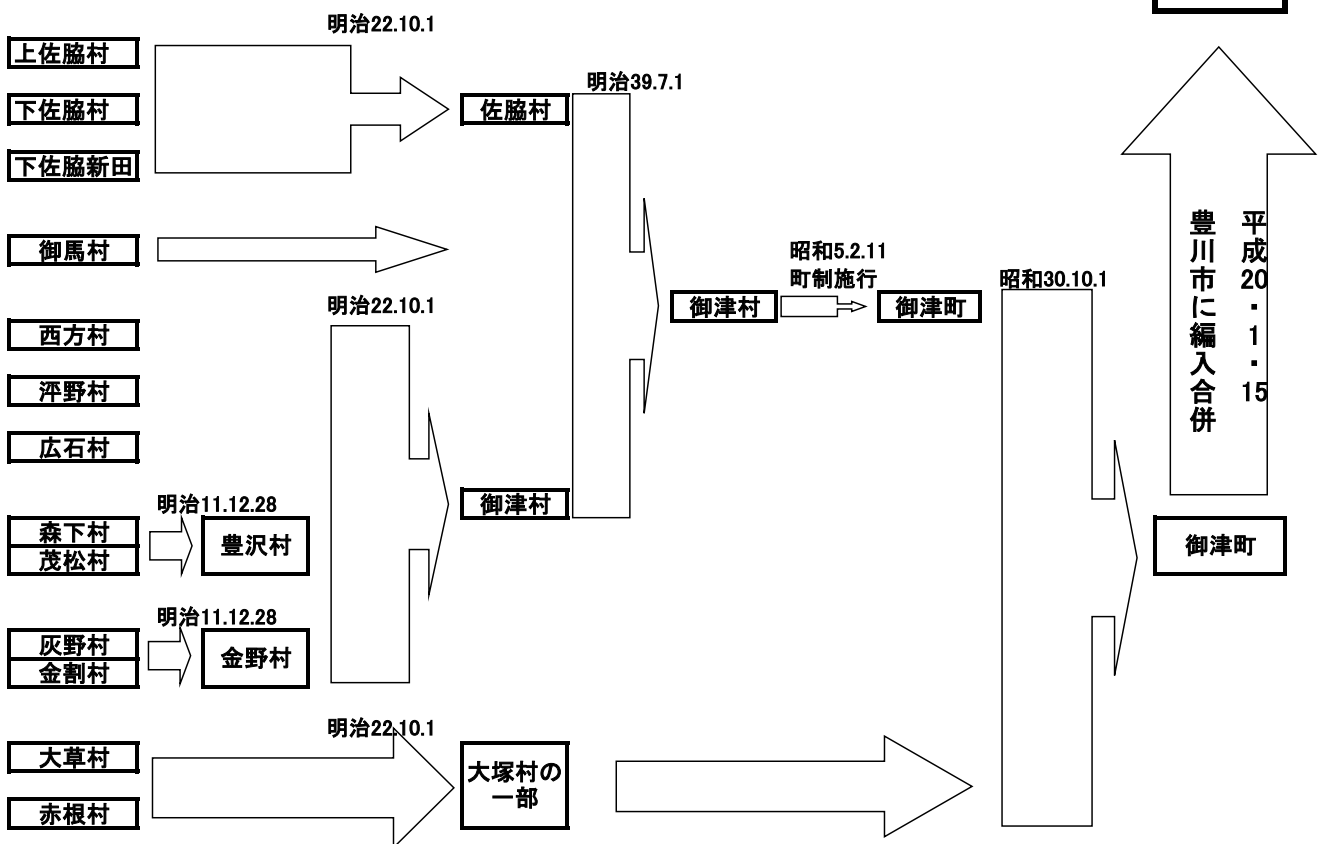
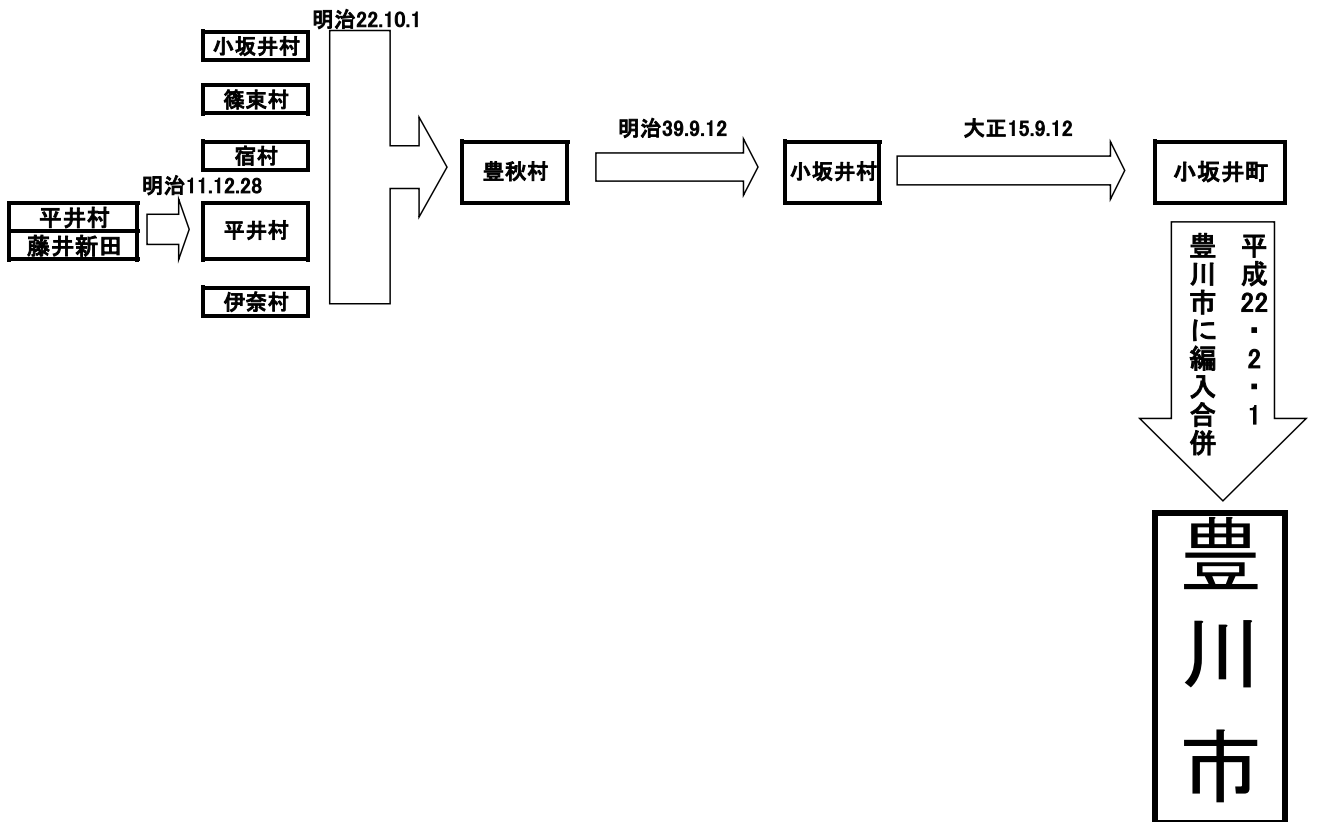

市内河川の状況
 豊川市の位置図
 一・二級及び準用河川

区分	水系	河川名	市内延長(m)
一級河川	豊川	豊川	13,100
		豊川放水路	4,420
		善光寺川	2,500
		古川	2,244
		間川	1,015
		境川(県管理区間)	349
二級河川	佐奈川	佐奈川	11,341
		帯川	4,963
	音羽川	音羽川	12,477
		白川	10,829
		西古瀬川	7,078
		安藤川	400
		山陰川	3,735
	御津川	御津川	4,336
紫川	紫川	1,697	
準用河川	豊川	善光寺川	2,000
		栗八名川	1,100
		松本川	150
		宮出川	120
		走川	430
	佐奈川	諏訪川	4,900
		土々川	2,043
	音羽川	代田川	900
		稲束川	1,100
		天王川	1,220
		西縄手川	1,000
		明ヶ沢川	700
		下谷下川	1,700
		上谷下川	1,600
		千束川	1,400
		長根川	1,300
		猿田川	1,000
		室川	1,800
		千鳥川	1,100
		寺山川	400
		久田野川	500
		山陰川	2,100
	御津川	宮前川	760
		青木川	710
		深沢川	200
		新青木川	90
		御津川	70
	江川	江川	430
	境川	境川	680
	西方川	西方川	180

資料:道路維持課

豊川市の位置図

普通河川

区分	水系	河川名	市内延長(m)	
普通河川	豊川	祖父川	830	
		白鳥川	1,610	
		宝川	5,360	
		宝地川	1,060	
		荒沢川	345	
		長良女川	660	
		蟹川	1,220	
		松本川	3,150	
		悪沢川	450	
		宮出川	1,800	
		シヤラ川	370	
		清水川	150	
		境川	2,580	
		猿音川	320	
		西江川	320	
		佐奈川	佐奈川	4,130
			高野川	680
	水久保川		620	
	宮川		1,465	
	財賀口川		280	
	西鞍川		1,290	
	清水川		735	
	石捨殿川		1,065	
	黒谷川		1,800	
	西川		1,310	
	音羽川	白川	2,190	
		ドウニヤ川	210	
		小路川	390	
		西古瀬川	710	
		長根川	720	
		久田野川	730	
		山陰川	590	
		切山川	2,685	
小沢川		475		
御津川		御津川	5,790	
	観音寺川	765		
	熊野川	505		
	上野川	400		
紫川	相楽川	80		

資料:道路維持課

地目別土地利用面積

(単位:ha)

区分	行政面積	宅地		農用地			森林 原野等	道路	水面 河川 水路	その他
		住宅地	その他 1)	田	畑	採草放牧地				
平成24年	16,079	1,731	1,102	1,440	1,930	-	5,856	1,359	705	1,955
平成25年	16,079	1,743	1,081	1,430	1,920	-	5,860	1,362	705	1,969
平成26年	16,114	1,756	1,079	1,420	1,900	-	5,856	1,357	700	2,036
平成27年	16,114	1,767	1,119	1,420	1,880	-	5,860	1,365	699	2,004
平成28年	16,114	1,779	1,120	1,410	1,860	-	5,854	1,461	698	1,932

注 1)「宅地」から「住宅地」を除いた工業用地等である。

資料:地域振興部土地水資源課「土地に関する統計年報」

民有地面積

各年1月1日現在 (単位:千㎡)

年次	総数	田	畑	宅地	山林	その他
平成25年	93,511	15,984	21,681	24,969	23,701	7,177
平成26年	93,429	15,847	21,558	25,125	23,664	7,235
平成27年	93,330	15,711	21,309	25,233	23,594	7,484
平成28年	93,338	15,645	21,169	25,367	23,511	7,645
平成29年	93,363	15,569	21,004	25,527	23,565	7,698

資料:総務部市町村課「市町村行財政のあらまし」

都市計画用途地域別面積

平成30年3月31日現在 (単位:ha)

区 分		面 積
都市計画区域		16,114
市街化区域		3,520
用 途 地 域	第1種 低層住居専用地域	163
	第2種 低層住居専用地域	0
	第1種 中高層住居専用地域	674
	第2種 中高層住居専用地域	12
	第1種住居地域	1,145
	第2種住居地域	97
	準住居地域	43
	近隣商業地域	192
	商業地域	115
	準工業地域	491
	工業地域	186
	工業専用地域	402
用途地域 指定年月日		H29.1.27

資料:都市計画課

都市公園の状況

平成29年4月1日現在

公園等の区分	公園数	都市計画決定された公園		都市計画決定のうち 供用開始された公園	
		公園等数	面積 (ha)	公園等数	面積 (ha)
街区公園	88	74	20.75	71	20.23
近隣公園	11	10	14.00	10	13.80
地区公園	4	2	10.30	2	7.55
総合公園	1	1	25.10	1	25.09
運動公園	2	2	32.40	2	14.53
緑地	5	5	20.76	4	6.76
広域公園	1	1	174.80	1	124.32
計	112	95	298	91	212.28

資料：公園緑地課

都市公園一覧表

種別	公園の名称	計画決定		敷地面積 (㎡)	開設 年月日	供用開始 面積 (㎡)
		年月日	面積 (ha)			
街区公園	1 美幸公園	昭和36年2月8日	0.15	1,580	昭和55年4月1日	1,580
	2 曙公園	昭和36年2月8日	0.30	3,054	昭和43年5月14日	3,054
	3 桜木公園	昭和36年2月8日	0.20	2,092	昭和46年3月22日	2,092
	4 東桜木公園	昭和36年2月8日	0.11	1,127	平成7年4月1日	1,127
	5 緑町公園	昭和36年2月8日	0.20	2,016	平成8年4月1日	2,016
	6 中央通公園	昭和36年2月8日	0.10	926	昭和43年5月14日	926
	7 金屋橋公園	昭和36年2月8日	0.18	1,847	昭和47年3月29日	1,847
	8 金屋公園	昭和36年2月8日	0.32	3,203	昭和46年3月22日	3,203
	9 松風公園	昭和36年2月8日	0.13	1,352	昭和43年5月14日	1,352
	10 塔ノ木公園	昭和36年2月8日	0.15	1,480	昭和43年5月14日	1,480
	11 牛久保駅通公園	昭和36年2月8日	0.37	3,765	昭和43年5月14日	3,765
	12 高見公園	昭和36年2月8日	0.47	4,780	昭和43年5月14日	4,780
	13 西塚公園	昭和36年2月8日	0.18	1,785	昭和46年3月22日	1,785
	14 堺公園	昭和36年2月8日	0.20	2,049	昭和52年4月1日	2,049
	15 萩山公園	昭和36年2月8日	0.41	4,135	昭和46年3月22日	4,135
	16 代田公園	昭和36年2月8日	0.21	2,144	昭和51年3月22日	2,144
	17 市道公園	昭和43年4月16日	0.29	2,972	昭和46年3月22日	2,972
	18 向山公園	昭和43年4月16日	0.68	6,858	昭和46年3月22日	6,858
	19 農ヶ上公園	昭和43年4月16日	0.24	2,402	昭和46年3月22日	2,402
	20 野中公園	昭和43年4月16日	0.79	7,995	昭和53年4月1日	7,995
	21 東光公園	昭和43年4月16日	0.20	2,000	平成7年4月1日	2,000
	22 西豊公園	昭和46年7月22日	0.48	4,879	昭和47年3月29日	4,879
	23 太通公園	昭和46年7月22日	0.24	2,410	昭和53年4月1日	2,410
	24 曾通公園	昭和46年7月22日	0.28	2,804	昭和50年3月22日	2,804
	25 本野原第2公園	昭和46年7月22日	0.46	4,691	昭和55年4月1日	4,691
	26 数谷原公園	昭和50年8月22日	0.23	2,363	昭和54年4月1日	2,363
	27 寺町公園	昭和50年8月22日	0.18	1,753	昭和51年10月1日	1,753
	28 市木公園	昭和52年3月7日	0.17	1,725	昭和52年12月1日	1,725
	29 椎木公園	昭和52年3月7日	0.32	3,165	昭和55年4月1日	3,165

都市公園一覧表(つづき)

豊川市の位置図	公園の名称	計画決定		敷地面積 (㎡)	開設 年月日	供用開始 面積 (㎡)
		年月日	面積 (ha)			
	30 サツキ公園	昭和52年8月10日	0.07	1,535	平成28年4月1日	1,535
	31 新道第2公園	昭和54年12月1日	0.66	6,596	昭和57年3月25日	6,596
	32 諏訪公園	昭和54年12月1日	0.58	5,787	昭和54年12月27日	5,787
	33 弥五郎第1公園	昭和54年12月1日	0.30	3,009	昭和57年3月25日	3,009
	34 弥五郎第2公園	昭和54年12月1日	0.78	7,791	昭和57年3月25日	7,791
	35 縄手上公園	昭和57年1月22日	0.43	4,255	昭和63年4月1日	4,255
	36 住吉公園	昭和57年1月22日	0.20	2,015	昭和58年3月1日	2,015
	37 松下公園	昭和57年1月22日	0.20	2,018	昭和63年4月1日	2,018
	38 三蔵子公園	昭和58年9月12日	0.08	753	昭和61年4月1日	753
	39 能仁堂公園	昭和58年9月12日	0.14	1,430	昭和61年4月1日	1,430
	40 寄付公園	昭和58年9月12日	0.52	5,245	昭和61年4月1日	5,245
	41 下河原公園	昭和58年9月12日	0.25	2,500	平成1年3月30日	2,500
	42 一ノ坪公園	昭和58年9月12日	0.50	5,000	平成1年3月30日	5,000
	43 栗木山公園	昭和58年9月12日	0.15	1,500	平成2年3月31日	1,500
	44 上新切西公園	昭和60年2月20日	0.15	1,479	昭和60年12月20日	1,479
	45 上新切中公園	昭和60年2月20日	0.25	2,476	昭和63年3月5日	2,476
	46 上新切東公園	昭和60年2月20日	0.20	2,048	昭和62年3月3日	2,048
	47 東宮公園	昭和60年8月1日	0.12	1,170	昭和60年8月10日	1,170
	48 シャグジ公園	昭和60年8月1日	0.10	1,038	昭和60年8月10日	1,038
	49 大橋公園	昭和62年2月18日	0.25	2,500	平成2年3月31日	2,500
	50 谷川公園	昭和62年2月18日	0.37	3,652	平成1年3月30日	3,652
	51 和通公園	昭和62年2月18日	0.26	2,589	昭和63年4月1日	2,589
	52 豊公園	昭和62年2月18日	0.49	4,891	平成1年3月30日	4,891
	53 牧野西公園	昭和62年2月18日	0.20	2,001	平成1年3月30日	2,001
	54 かけした公園	昭和63年10月5日	0.26	2,560	平成2年3月31日	2,560
	55 平成公園	平成4年4月6日	0.10	1,000	平成4年4月13日	1,000
	56 グリーンヒル中公園	平成4年3月26日	0.20	2,000	平成7年4月1日	2,000
	57 グリーンヒル北公園	平成4年3月26日	0.35	3,500	平成7年4月1日	3,500
	58 赤坂2号公園	平成6年1月5日	0.16	1,600	平成8年4月1日	1,600
	59 諏訪西公園	平成7年2月28日	0.13	1,250	平成8年4月1日	1,250
	60 平尾西公園	平成7年2月28日	0.31	3,137	平成11年4月1日	3,137
	61 一宮錦公園	平成8年2月16日	0.14	1,416	平成9年4月1日	1,416
	62 一宮社公園	平成8年2月16日	0.21	2,140	平成11年4月1日	2,140
	63 一宮幸公園	平成8年2月16日	0.19	1,929	平成12年4月1日	1,929
	64 一宮緑公園	平成8年2月16日	0.11	1,050	平成15年4月1日	1,050
	65 一宮栄公園	平成8年2月16日	0.19	1,857	平成17年4月1日	1,857
	66 一宮泉公園	平成8年2月16日	0.24	2,399	平成13年4月1日	2,399
	67 下長山公園	平成11年4月8日	0.27	2,701	平成13年4月1日	2,701
	68 牛久保岸下公園	平成11年4月8日	0.92	9,190	平成16年3月27日	9,190
	69 西部区画第2公園	平成17年8月26日	0.27	2,670		
	70 西部区画第3公園	平成17年8月26日	0.27	2,670		
	71 西部区画第4公園	平成17年8月26日	0.27	2,670	平成22年3月31日	2,670
	72 西部区画第5公園	平成17年8月26日	0.27	2,670		
	73 小田渕公園	平成17年8月26日	0.31	4,377	平成19年3月25日	4,377
	74 やよい公園	平成21年12月3日	0.09	900	平成21年12月8日	900
	75 桜田公園			978	昭和61年4月1日	978
	76 東山公園			2,701	昭和53年8月1日	2,701
	77 ふれあい公園			1,282	平成5年4月30日	1,282
	78 当古橋公園			2,947	平成5年4月30日	2,947
	79 上野公園			1,274	平成6年4月1日	1,274
	80 さぬき屋敷公園			852	平成8年4月1日	852
	81 穂ノ原公園			1,350	平成7年12月1日	1,350

豊川市の位(つづき)

種 別	公園の名称	計画決定		敷地面積 (㎡)	開 設 年月日	供用開始 面積 (㎡)
		年月日	面積 (ha)			
	82 大道公園			713	平成23年4月1日	713
	83 上野中どおり公園			1,401	平成17年3月25日	1,401
	84 赤坂台1号公園			5,080	昭和49年	5,080
	85 赤坂台3号公園			4,587	昭和49年	4,587
	86 サンヒル赤坂東山中央公園			967	平成8年	967
	87 大橋縄手公園			3,408	平成22年3月31日	3,408
	88 平尾東公園			3,089	平成23年4月1日	3,089
近隣公園	1 三明公園	昭和28年2月17日	1.5	15,000	昭和46年3月22日	10,000
	2 新道公園	昭和36年2月8日	1.6	16,802	昭和47年3月29日	16,802
	3 本野原第1公園	昭和46年8月25日	1.5	15,720	昭和54年4月1日	15,720
	4 礼通公園	昭和46年8月25日	1.0	10,623	昭和49年3月26日	10,623
	5 稲荷公園	昭和36年2月8日	2.4	24,535	昭和39年4月1日	24,535
	6 大崎公園	昭和57年1月22日	1.4	13,806	昭和63年4月1日	13,806
	7 当古公園	昭和57年1月22日	1.2	12,282	昭和61年4月1日	12,282
	8 遠通公園	昭和57年1月22日	1.0	10,373	平成7年4月1日	10,373
	9 小坂井中央公園	昭和58年8月5日	1.1	10,841	昭和61年5月6日	10,841
	10 西部区画第1公園	平成17年8月26日	1.3	13,000	平成21年3月14日	13,000
	11 新池公園			17,711	平成23年4月1日	17,711
地区公園	1 桜ヶ丘公園	昭和36年2月8日	4.1	40,809	昭和58年9月13日	40,809
	2 弘法山公園	昭和25年6月5日	6.2	61,804	昭和49年3月26日	34,668
	3 佐奈川散策公園			36,427	平成17年3月31日	36,427
	4 手取山公園			48,008	平成23年4月1日	48,008
総合公園	1 赤塚山公園	昭和57年1月22日	25.1	250,940	平成5年7月24日	250,940
運動公園	1 豊川公園	昭和25年6月5日	11.4	126,216	昭和39年4月1日	126,216
	2 豊川市スポーツ公園	平成8年12月13日	21.0	209,868	平成24年4月1日	19,130
緑地	1 行明緑地	昭和50年8月20日	1.10	11,256	平成7年4月1日	2,769
	2 緑町緑地	昭和57年1月22日	1.40	13,755		
	3 三上緑地	昭和57年1月22日	15.80	157,693	平成7年8月16日	45,428
	4 酢屋下緑地	昭和61年3月26日	0.16	1,601	昭和61年5月10日	1,601
	5 御油松並木公園	平成16年6月24日	2.30	23,000	平成25年4月1日	17,789
広域公園	1 県営東三河ふるさと公園	平成6年12月9日	174.8	1,747,675	平成18年3月25日 平成21年3月29日	623,544 619,700

資料:公園緑地課

気象概要

年 月	天 候 (日 数) ※午後3時観測					降水量(mm)	平均気温(°C)
	快晴	晴	曇	雨	雪		
平成25年	1	254	87	23	0	1488.5	16.6
平成26年	5	232	90	38	0	1466.5	16.2
平成27年 1月	0	21	5	4	1	104.5	5.8
2月	0	18	7	3	0	54.5	6.2
3月	0	18	11	2	0	136.0	9.9
4月	0	13	11	6	0	147.0	15.4
5月	0	18	12	1	0	91.5	20.8
6月	0	9	17	4	0	120.0	22.1
7月	0	13	10	8	0	296.5	26.1
8月	0	15	12	4	0	280.0	27.8
9月	0	13	13	4	0	351.0	23.3
10月	1	22	7	1	0	63.0	18.6
11月	1	10	15	4	0	94.0	15.0
12月	0	19	8	4	0	65.5	10.0
平成28年 1月	0	24	5	2	0	58.0	6.4
2月	0	16	8	2	0	79.5	7
3月	1	21	6	3	0	171.0	10.5
4月	0	15	12	3	0	152.0	16.1
5月	2	18	7	3	0	210.0	20.2
6月	0	13	14	3	0	181.0	22.8
7月	0	20	10	1	0	118.0	26.8
8月	0	22	9	0	0	11.0	28.4
9月	0	13	11	6	0	369.5	25.3
10月	0	16	13	2	0	104.0	20.3
11月	1	19	8	2	0	84.5	13.4
12月	0	22	8	1	0	97.0	9.5
平成29年 1月	2	18	8	1	2	33.5	6
2月	1	17	7	3	0	57.0	6.2
3月	0	21	7	3	0	86.5	8.7
4月	1	17	7	5	0	197.0	14.8
5月	1	17	13	0	0	68.0	19.7
6月	1	17	10	2	0	131.5	22.1
7月	0	21	10	0	0	59.5	28.1
8月	0	19	11	1	0	128.5	28.4
9月	1	13	15	1	0	94.0	24
10月	0	13	8	10	0	448.0	18.6
11月	0	22	6	2	0	50.5	12.3
12月	2	18	10	1	0	40.5	6.5

資料:消防年報(豊川市消防本部)

平成27年国勢調査 人口、世帯数の推移

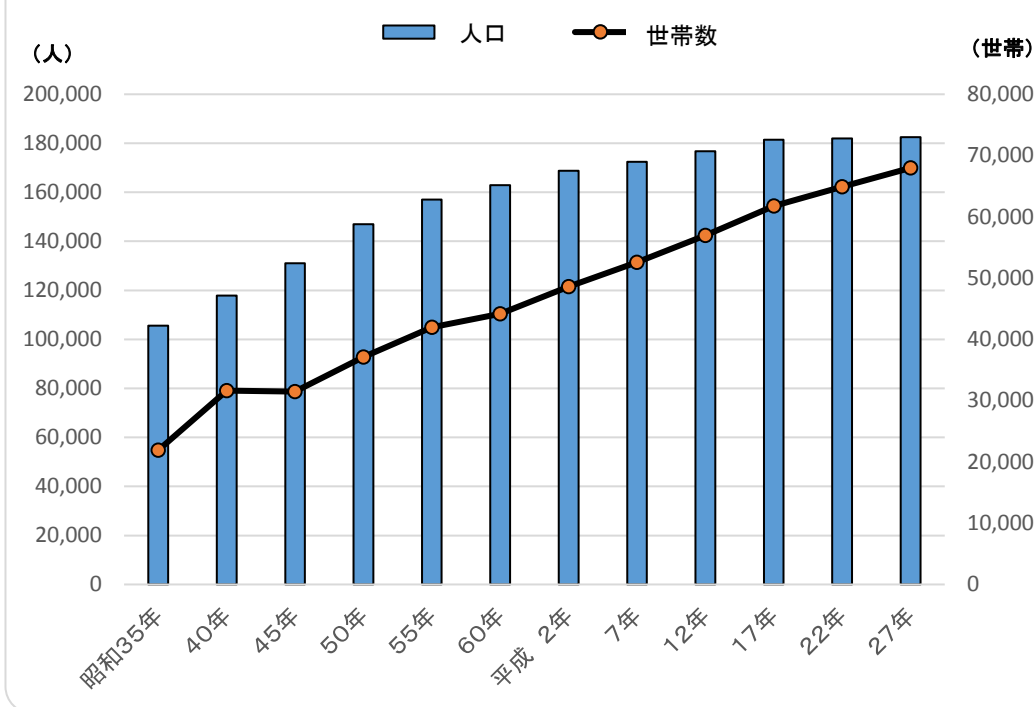

平成27年国勢調査 人口ピラミッド

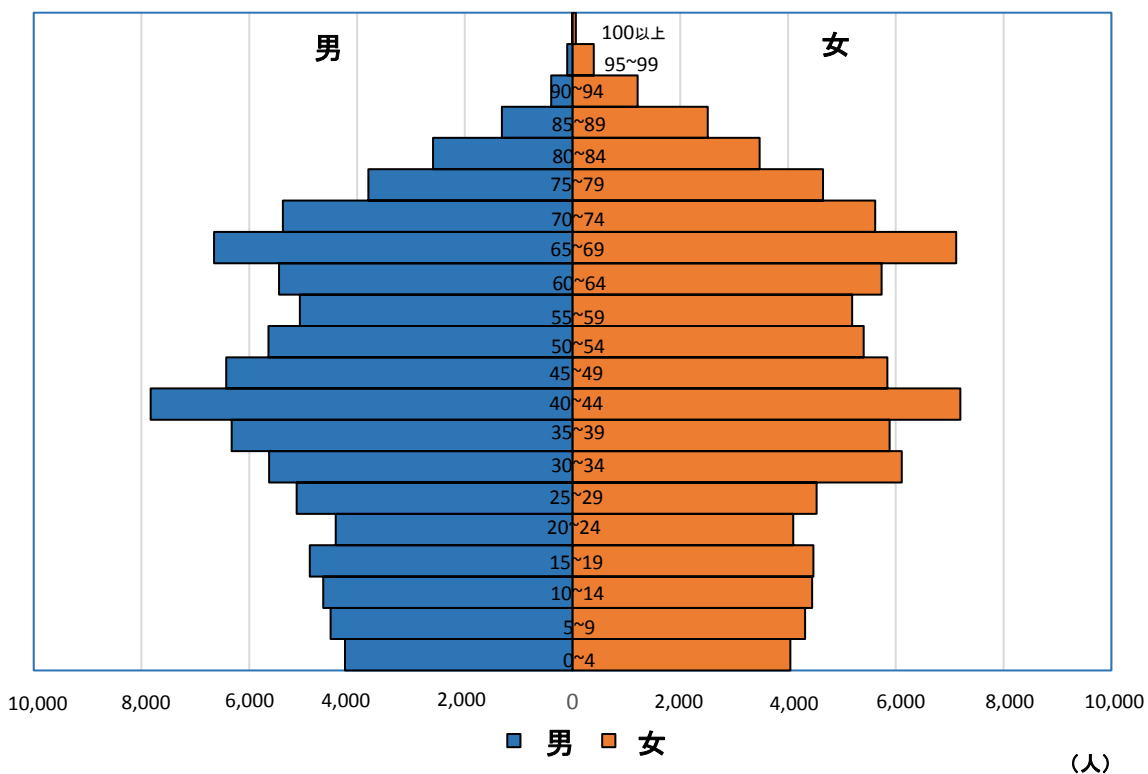

平成27年国勢調査結果の要約

項目	全 国			愛知県		
	平成22年	平成27年	増減率(%)	平成22年	平成27年	増減率(%)
人口総数	128,057,352	127,094,745	-0.8	7,410,719	7,483,128	1.0
男	62,327,737	61,841,738	-0.8	3,704,220	3,740,844	1.0
女	65,729,615	65,253,007	-0.7	3,706,499	3,742,284	1.0
外国人人口	1,648,037	1,752,368	6.3	160,228	166,150	3.7
世帯数	51,950,504	53,448,685	2.9	2,933,802	3,063,833	4.4
面積(km ²)	377,950.10	377,970.75	0.0	5,165.04	5,172.48	0.1
人口密度(人/km ²)	343.4	340.8	-0.8	1,434.8	1,446.7	0.8
年齢別人口	128,057,352	127,094,745	-0.8	7,410,719	7,483,128	1.0
15歳未満(総人口比率)	16,803,444	15,886,810	-5.5	1,065,254	1,022,532	-4.0
男	8,602,329	8,133,536	-5.4	545,767	524,531	-3.9
女	8,201,115	7,753,274	-5.5	519,487	498,001	-4.1
15～64歳(総人口比率)	81,031,800	76,288,736	-5.9	4,791,445	4,618,657	-3.6
男	40,684,202	38,394,322	-5.6	2,457,337	2,380,978	-3.1
女	40,347,598	37,894,414	-6.1	2,334,108	2,237,679	-4.1
65歳以上(総人口比率)	29,245,685	33,465,441	14.4	1,492,085	1,760,763	18.0
男	12,470,412	14,458,469	15.9	664,750	788,910	18.7
女	16,775,273	18,979,972	13.1	827,335	971,853	17.5
年齢不詳	976,423	1,453,758		61,935	81,176	
平均年齢	45.0	46.4	3.1	42.9	44.3	3.4
男	43.4	44.8	3.2	41.7	43.1	3.4
女	46.4	47.9	3.2	44.1	45.6	3.4

資料:平成27年国勢調査

※ 国勢調査は、我が国の人口の状況を明らかにするため、大正9年以来ほぼ5年ごとに実施されており、平成27年国勢調査は第20回目。

1. 愛知県の人口は、全国47都道府県中、東京都、神奈川県、大阪府につづいて第4位。
2. 日本の人口は、世界人口73億49百万人の1.7%を占め、中国、インド、アメリカ等につぎ、第10位。
3. 愛知県は外国人人口全国第2位。
4. 世帯員数2人以下の世帯数はいずれも増加、3人以上の世帯数はいずれも減少。□
一世帯当たり人員は平成22年と比べると全国は2.42人から2.33人に減少、愛知は2.49人から2.41人に減少。
5. 総人口に占める、全国の15歳未満の割合は平成22年と比べ13.2%から12.6%に低下、15歳以上65歳未満は63.8%から60.7%、65歳以上は23.0%から26.6%に上昇。□5歳未満人口は調査開始以来最低、65歳以上人口は調査開始以来最高。
6. 総人口に占める、愛知の15歳未満の割合は平成22年と比べ14.5%から13.8%に低下、15歳以上65歳未満は65.2%から62.4%、65歳以上は20.3%から23.8%に上昇。

平成27年国勢調査結果の要約

項 目	豊川市			旧豊川市			旧音羽町		
	平成22年	平成27年	増減率(%)	平成22年	平成27年	増減率(%)	平成22年	平成27年	増減率(%)
人 口 総 数	181,928	182,436	0.3	121,676	122,806	0.9	9,019	8,847	-1.9
男	90,328	90,869	0.6	60,428	61,390	1.6	4,427	4,304	-2.8
女	91,600	91,567	0.0	61,248	61,416	0.3	4,592	4,543	-1.1
外国人口	4,247	4,155	-2.2	-	-	-	-	-	-
世 帯 数	64,904	67,976	4.7	44,795	47,217	5.4	2,875	2,946	2.5
面 積 (km ²)	160.75	161.14	0.2	65.44	-	-	29.65	-	-
人口密度(人/km ²)	1,131.7	1,132.2	0.0	1,859.4	1,876.6	0.9	304.2	298.4	-1.9
年 齢 別 人 口	181,928	182,436	0.3	121,676	122,806	0.9	9,019	8,847	-1.9
15歳未満 (総人口比率)	27,294	26,153	-4.2	18,593	17,817	-4.2	1,521	1,347	-11.4
男	13,943	13,345	-4.3	9,433	9,052	-4.0	808	688	-14.9
女	13,351	12,808	-4.1	9,160	8,765	-4.3	713	659	-7.6
15～64歳 (総人口比率)	115,543	110,203	-4.6	78,071	75,259	-3.6	5,371	4,957	-7.7
男	58,903	56,759	-3.6	39,846	38,984	-2.2	2,676	2,490	-7.0
女	56,640	53,444	-5.6	38,225	36,275	-5.1	2,695	2,467	-8.5
65歳以上 (総人口比率)	38,215	45,256	18.4	24,370	29,107	19.4	2,113	2,533	19.9
男	16,957	20,221	19.2	10,772	12,941	20.1	933	1,123	20.4
女	21,258	25,035	17.8	13,598	16,166	18.9	1,180	1,410	19.5
年 齢 不 詳	876	824	-	642	623	-	14	10	-

公表されていないものは「-」で表しています。

平成27年10月1日実施

旧一宮町			旧御津町			旧小坂井町		
平成22年	平成27年	増減率(%)	平成22年	平成27年	増減率(%)	平成22年	平成27年	増減率(%)
16,234	16,087	-0.9	13,456	13,199	-1.9	21,543	21,497	-0.2
8,183	8,049	-1.6	6,588	6,508	-1.2	10,702	10,618	-0.8
8,051	8,038	-0.2	6,868	6,691	-2.6	10,841	10,879	0.4
-	-	-	-	-	-	-	-	-
5,292	5,416	2.3	4,447	4,578	2.9	7,495	7,819	4.3
36.61	-	-	18.73	-	-	9.92	-	-
443.4	439.4	-0.9	718.4	704.7	-1.9	2,171.7	2,167.0	-0.2
16,234	16,087	-0.9	13,456	13,199	-1.9	21,543	21,497	-0.2
2,398	2,339	-2.5	1,871	1,792	-4.2	2,911	2,858	-1.8
1,216	1,196	-1.6	970	937	-3.4	1,516	1,472	-2.9
1,182	1,143	-3.3	901	855	-5.1	1,395	1,386	-0.6
10,388	9,536	-8.2	8,234	7,754	-5.8	13,479	12,697	-5.8
5,372	4,900	-8.8	4,150	3,927	-5.4	6,859	6,458	-5.8
5,016	4,636	-7.6	4,084	3,827	-6.3	6,620	6,239	-5.8
3,405	4,166	22.3	3,284	3,596	9.5	5,043	5,854	16.1
1,568	1,923	22.6	1,427	1,602	12.3	2,257	2,632	16.6
1,837	2,243	22.1	1,857	1,994	7.4	2,786	3,222	15.6
43	46	-	67	57	-	110	88	-

資料:平成27年国勢調査

国勢調査人口及び世帯の推移

年次	豊川市				旧豊川市				旧音羽町			
	人口			世帯数	人口			世帯数	人口			世帯数
	総数	男	女		総数	男	女		総数	男	女	
大正 9年	—	—	—	—	24,020	—	—	4,786	3,943	1,971	1,972	837
14年	—	—	—	—	23,740	—	—	4,997	3,981	2,066	1,915	848
昭和 5年	—	—	—	—	26,796	—	—	4,944	3,711	1,848	1,863	801
10年	—	—	—	—	27,076	—	—	5,104	3,732	1,843	1,889	788
15年	—	—	—	—	30,452	—	—	5,935	3,820	1,909	1,911	770
22年	—	—	—	—	55,036	27,291	27,745	11,464	5,666	2,723	2,943	1,097
25年	—	—	—	—	55,178	27,042	28,136	11,132	5,621	2,746	2,875	1,049
30年	101,542	50,407	51,135	19,409	61,359	31,302	30,057	12,020	5,381	2,594	2,787	1,021
35年	105,590	51,525	54,065	21,919	65,313	32,632	32,681	14,206	5,219	2,527	2,692	1,048
40年	117,846	57,611	60,235	31,658	75,171	37,559	37,612	17,796	5,228	2,537	2,691	1,114
45年	130,997	64,724	66,273	31,467	85,860	43,092	42,768	21,487	5,420	2,639	2,781	1,219
50年	147,016	72,473	74,543	37,098	98,223	49,170	49,053	25,530	6,103	3,024	3,079	1,411
55年	157,084	78,111	78,973	41,995	103,097	51,443	51,654	28,344	8,151	4,088	4,063	2,079
60年	162,922	80,821	82,101	44,147	107,430	53,442	53,988	30,082	8,421	4,183	4,238	2,170
平成 2年	168,796	83,925	84,871	48,599	111,730	55,724	56,006	33,254	8,019	3,945	4,074	2,150
7年	172,509	85,601	86,908	52,556	114,380	56,820	57,560	36,000	7,797	3,805	3,992	2,173
12年	176,698	87,716	88,982	56,961	117,327	58,297	59,030	38,893	7,922	3,877	4,045	2,392
17年	181,444	90,367	91,077	61,777	120,967	60,337	60,630	42,308	8,690	4,283	4,407	2,753
22年	181,928	90,328	91,600	64,904	121,676	60,428	61,248	44,795	9,019	4,427	4,592	2,875
27年	182,436	90,869	91,567	67,976	122,806	61,390	61,416	47,217	8,847	4,304	4,543	2,946

(単位:人)

旧一宮町				旧御津町				旧小坂井町			
人 口			世帯数	人 口			世帯数	人 口			世帯数
総 数	男	女		総 数	男	女		総 数	男	女	
—	—	—	—	6,968	3,263	3,705	1,313	—	—	—	—
—	—	—	—	7,011	3,302	3,709	1,350	5,927	2,942	2,985	1,149
—	—	—	—	7,376	3,466	3,910	1,431	6,113	2,979	3,134	1,172
—	—	—	—	7,759	3,581	4,178	1,471	6,232	2,988	3,244	1,197
—	—	—	—	7,815	3,676	4,139	1,491	6,350	3,087	3,263	1,216
—	—	—	—	10,461	5,024	5,437	1,992	11,037	5,255	5,782	2,081
—	—	—	—	10,750	5,175	5,575	1,499	11,261	5,471	5,790	2,133
10,155	5,048	5,107	1,801	12,128	5,729	6,399	2,238	12,519	5,734	6,785	2,329
9,908	4,872	5,036	1,841	12,114	5,621	6,493	2,338	13,036	5,873	7,163	2,486
9,760	4,769	4,991	1,900	12,386	5,765	6,621	2,528	15,301	6,981	8,320	3,100
10,356	5,083	5,273	2,191	12,659	6,037	6,622	2,782	16,702	7,873	8,829	3,788
12,258	6,091	6,167	2,696	12,947	6,315	6,631	2,962	18,597	8,984	9,613	4,499
13,437	6,702	6,735	3,204	12,942	6,301	6,641	3,156	19,457	9,577	9,880	5,212
13,991	6,989	7,002	3,324	13,086	6,376	6,710	3,237	19,994	9,831	10,163	5,334
14,872	7,493	7,379	3,889	13,297	6,475	6,822	3,450	20,878	10,288	10,590	5,856
15,528	7,832	7,696	4,322	13,452	6,595	6,857	3,698	21,352	10,549	10,803	6,363
16,255	8,169	8,086	4,778	13,530	6,632	6,898	4,049	21,664	10,741	10,923	6,849
16,450	8,310	8,140	5,202	13,456	6,606	6,850	4,239	21,881	10,831	11,050	7,275
16,234	8,183	8,051	5,292	13,456	6,588	6,868	4,447	21,543	10,702	10,841	7,495
16,087	8,049	8,038	5,416	13,199	6,508	6,691	4,578	21,497	10,618	10,879	7,819

資料:平成27年国勢調査

年齢各歳別男女別人口

区 分	全 国			愛知県			豊川市		
	総数	男	女	総数	男	女	総数	男	女
0～4歳	4,987,706	2,550,921	2,436,785	328,910	168,753	160,157	8,271	4,226	4,045
5～9歳	5,299,787	2,714,591	2,585,196	341,550	175,086	166,464	8,810	4,493	4,317
10～14歳	5,599,317	2,868,024	2,731,293	352,072	180,692	171,380	9,072	4,626	4,446
年少人口	15,886,810	8,133,536	7,753,274	1,022,532	524,531	498,001	26,153	13,345	12,808
15～19歳	6,008,388	3,085,416	2,922,972	377,041	194,524	182,517	9,346	4,874	4,472
20～24歳	5,968,127	3,046,392	2,921,735	383,655	199,772	183,883	8,488	4,395	4,093
25～29歳	6,409,612	3,255,717	3,153,895	419,995	222,068	197,927	9,647	5,119	4,528
30～34歳	7,290,878	3,684,747	3,606,131	464,583	243,016	221,567	10,742	5,634	5,108
35～39歳	8,316,157	4,204,202	4,111,955	516,027	267,502	248,525	12,212	6,329	5,883
40～44歳	9,732,218	4,914,018	4,818,200	615,858	318,209	297,649	15,028	7,832	7,196
45～49歳	8,662,804	4,354,877	4,307,927	533,935	276,418	257,517	12,266	6,425	5,841
50～54歳	7,930,296	3,968,311	3,961,985	466,894	239,195	227,699	11,044	5,641	5,403
55～59歳	7,515,246	3,729,523	3,785,723	404,834	205,250	199,584	10,250	5,063	5,187
60～64歳	8,455,010	4,151,119	4,303,891	435,835	215,024	220,811	11,180	5,447	5,733
生産年齢人口	76,288,736	38,394,322	37,894,414	4,618,657	2,380,978	2,237,679	110,203	56,759	53,444
65～69歳	9,643,867	4,659,662	4,984,205	527,710	256,537	271,173	13,774	6,652	7,122
70～74歳	7,695,811	3,582,440	4,113,371	435,133	207,781	227,352	10,992	5,375	5,617
75～79歳	6,276,856	2,787,417	3,489,439	337,617	155,994	181,623	8,441	3,790	4,651
80～84歳	4,961,420	1,994,326	2,967,094	243,981	101,394	142,587	6,063	2,589	3,474
85～89歳	3,117,257	1,056,641	2,060,616	141,122	49,807	91,315	3,820	1,312	2,508
90～94歳	1,349,120	333,335	1,015,785	57,867	14,545	43,322	1,603	396	1,207
95～99歳	359,347	63,265	296,082	14,896	2,511	12,385	493	97	396
100歳以上	61,763	8,383	53,380	2,437	341	2,096	70	10	60
老年人口	33,465,441	14,485,469	18,979,972	1,760,763	788,910	971,853	45,256	20,221	25,035
不 詳	1,453,758	828,411	625,347	81,176	46,425	34,751	824	544	280
合 計	127,094,745	61,841,738	65,253,007	7,483,128	3,740,844	3,742,284	182,436	90,869	91,567

(単位:人)

旧豊川市			旧音羽町			旧一宮町			旧御津町			旧小坂井町		
総数	男	女	総数	男	女	総数	男	女	総数	男	女	総数	男	女
5,839	2,973	2,866	324	153	171	709	369	340	519	291	228	880	440	440
5,937	2,995	2,942	475	245	230	819	432	387	615	309	306	964	512	452
6,041	3,084	2,957	548	290	258	811	395	416	658	337	321	1014	520	494
17,817	9,052	8,765	1,347	688	659	2,339	1,196	1,143	1,792	937	855	2,858	1,472	1,386
6,324	3,291	3,033	553	314	239	782	404	378	662	353	309	1025	512	513
5,953	3,156	2,797	330	158	172	662	340	322	601	286	315	942	455	487
6,925	3,709	3,216	281	142	139	741	394	347	652	314	338	1048	560	488
7,632	4,023	3,609	353	175	178	911	475	436	686	361	325	1160	600	560
8,398	4,392	4,006	562	264	298	1,091	566	525	803	401	402	1358	706	652
10,211	5,315	4,896	782	411	371	1,306	707	599	1030	539	491	1699	860	839
8,318	4,347	3,971	629	323	306	1,020	548	472	829	435	394	1470	772	698
7,508	3,855	3,653	473	239	234	942	462	480	803	410	393	1318	675	643
6,760	3,328	3,432	398	204	194	963	473	490	846	407	439	1283	651	632
7,230	3,568	3,662	596	260	336	1,118	531	587	842	421	421	1394	667	727
75,259	38,984	36,275	4,957	2,490	2,467	9,536	4,900	4,636	7,754	3,927	3,827	12,697	6,458	6,239
8,903	4,246	4,657	779	367	412	1311	659	652	1019	504	515	1762	876	886
7,152	3,468	3,684	642	332	310	974	493	481	810	387	423	1414	695	719
5,411	2,404	3,007	449	214	235	759	347	412	689	319	370	1133	506	627
3,943	1,679	2,264	280	115	165	507	237	270	514	220	294	819	338	481
2,347	832	1,515	229	68	161	410	136	274	365	116	249	469	160	309
986	243	743	112	22	90	161	43	118	152	42	110	192	46	146
324	62	262	36	5	31	38	6	32	41	13	28	54	11	43
41	7	34	6	-	6	6	2	4	6	1	5	11	-	11
29,107	12,941	16,166	2,533	1,123	1,410	4,166	1,923	2,243	3,596	1,602	1,994	5,854	2,632	3,222
623	413	210	10	3	7	46	30	16	57	42	15	88	56	32
122,806	61,390	61,416	8,847	4,304	4,543	16,087	8,049	8,038	13,199	6,508	6,691	21,497	10,618	10,879

資料:平成27年国勢調査

住民基本台帳人口

各年10月1日現在(単位:人)

年次	人 口			世帯数
	合計	男	女	
平成25年	185,257	92,368	92,889	70,697
平成26年	185,086	92,398	92,688	71,493
平成27年	185,195	92,375	92,820	73,369
平成28年	185,690	92,555	93,135	73,512
平成29年	186,021	92,770	93,251	74,619
平成30年	186,318	92,965	93,353	75,880

注)平成24年7月9日に住民基本台帳法が改正され外国人も住民基本台帳人口に含まれます 資料:市民課

外国人住民国籍別人口

各年3月31日現在(単位:人)

年次	総数	韓国及び 朝鮮	中国	フィリピン	ブラジル	ペルー	その他
平成25年	4,852	666	674	475	2,186	417	434
平成26年	4,895	648	672	495	2,176	450	454
平成27年	4,857	625	642	531	2,049	450	560
平成28年	5,013	588	656	523	2,124	440	682
平成29年	5,352	579	712	541	2,332	428	760
平成30年	5,767	561	746	585	2,510	416	949

資料:市民課

人口集中地区人口及び面積

年次	人口集中地区			全市		
	人口 (人)	面積 (km ²)	人口密度 (1km ² 当たり)	人口 (人)	面積 (km ²)	人口密度 (1km ² 当たり)
平成22年	115,848	23.7	4,881.9	181,928	160.75	1,131.7
平成27年	118,762	24.3	4,881.3	182,436	161.14	1,132.2

資料：国勢調査

配偶関係、年齢、男女別15歳以上

平成27年10月1日現在

区分	男					女				
	総数※	未婚	有配偶	死別	離別	総数※	未婚	有配偶	死別	離別
総数	76,980	24,206	46,706	2,501	2,881	78,479	16,088	46,798	10,812	4,494
15～19歳	4,874	4,824	21	-	1	4,472	4,417	33	1	6
20～24	4,395	4,034	270	-	13	4,093	3,583	432	-	38
25～29	5,119	3,591	1,392	5	57	4,528	2,407	1,962	2	117
30～34	5,634	2,532	2,868	1	121	5,108	1,447	3,412	6	231
35～39	6,329	2,102	3,943	6	198	5,883	1,040	4,458	24	347
40～44	7,832	2,207	5,210	15	349	7,196	1,003	5,518	43	608
45～49	6,425	1,573	4,412	20	363	5,841	681	4,525	65	560
50～54	5,641	1,109	4,049	43	402	5,403	447	4,234	153	557
55～59	5,063	815	3,799	74	345	5,187	283	4,166	266	455
60～64	5,447	667	4,298	140	296	5,733	178	4,598	506	433
65～69	6,652	472	5,419	343	367	7,122	192	5,387	1,045	470
70～74	5,375	175	4,531	431	216	5,617	132	3,773	1,393	298
75～79	3,790	69	3,200	420	94	4,651	96	2,489	1,895	157
80～84	2,589	25	2,095	421	42	3,474	79	1,236	2,025	120
85歳以上	1,815	11	1,199	582	17	4,171	103	575	3,388	97

※総数は配偶関係「不詳」を含む。

資料：平成27年国勢調査

平成27年国勢調査 産業分類別就業者構成比

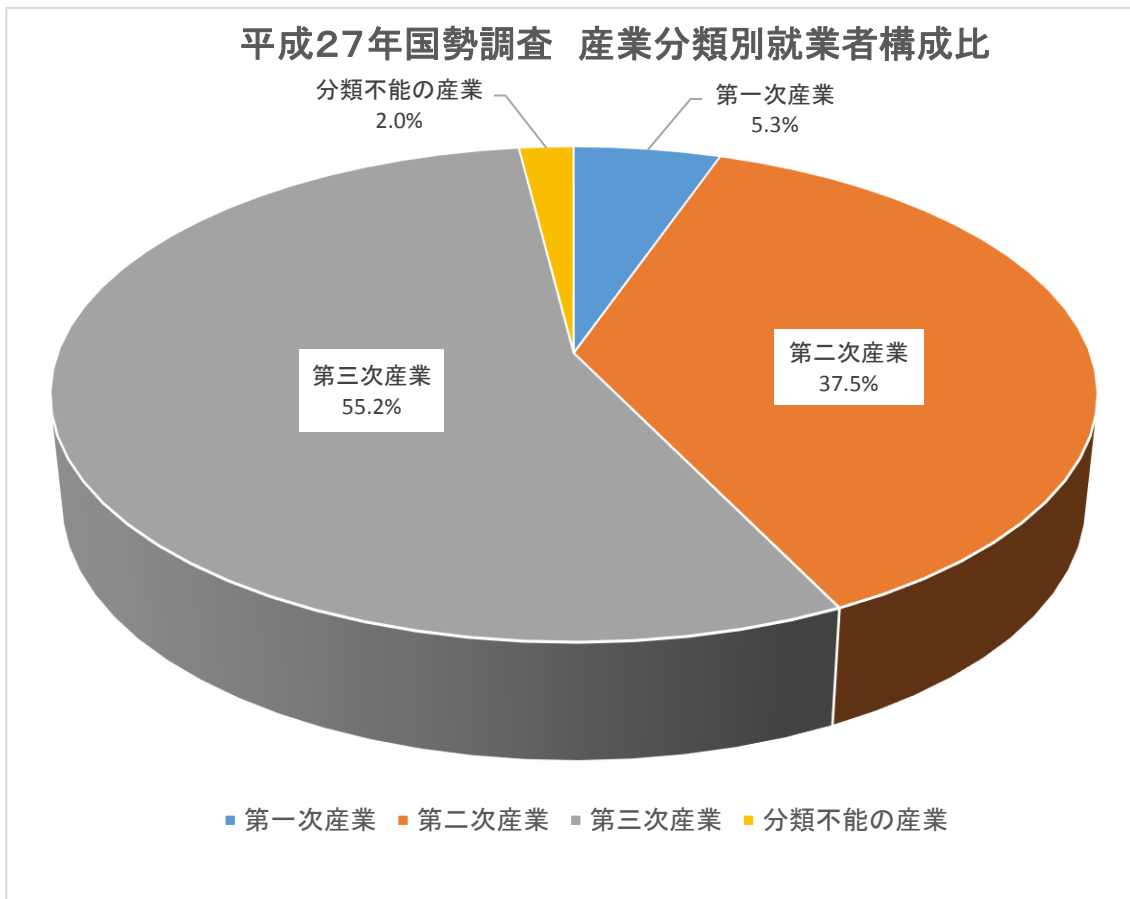

平成27年国勢調査 産業大分類別就業者構成比

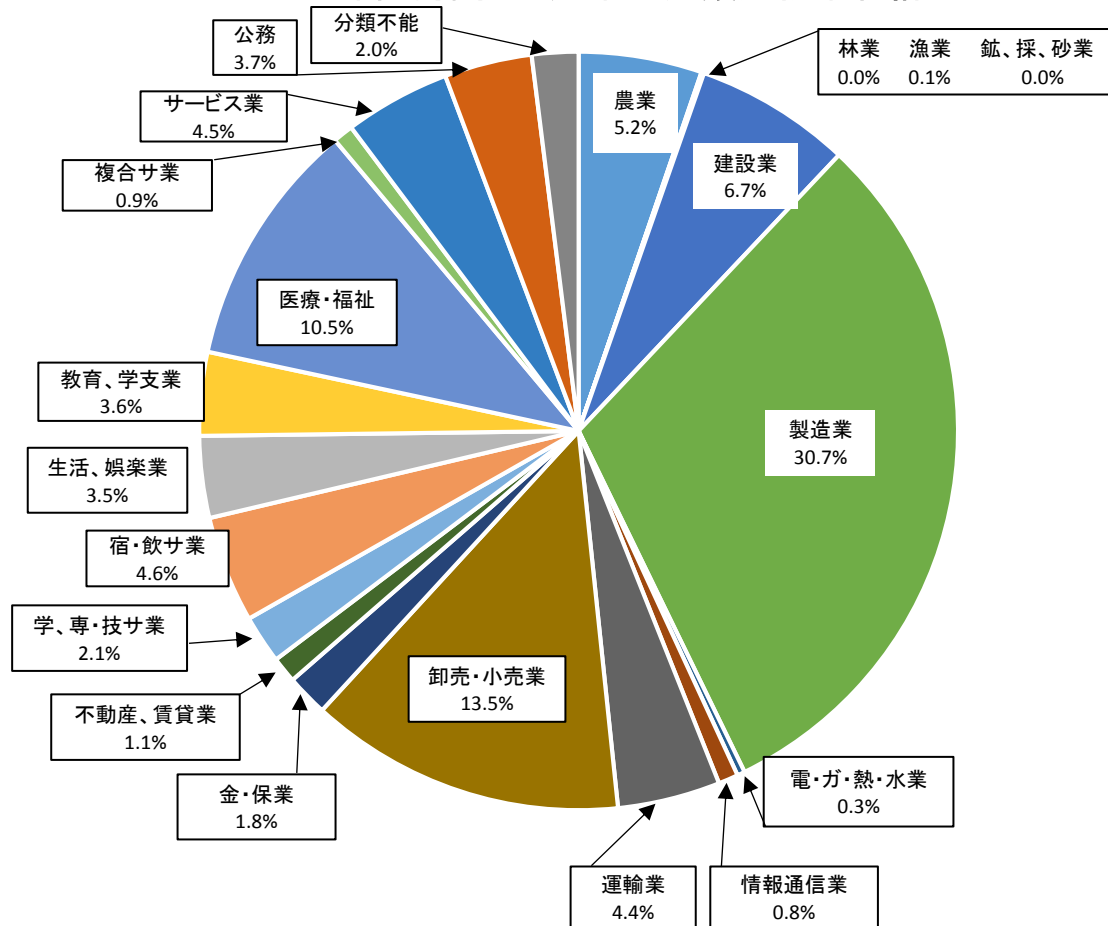

労働力状態(15歳以上)

(単位:人)

	総数	労働力人口						非労働力人口				不詳
		総数	就業者				完全失業者	総数	家事	通学	その他	
			主に仕事	家事のほか仕事	通学のかたわら仕事	休業者						
15～19歳	9,346	1,628	976	30	532	7	83	7,462	56	7,277	129	256
(旧豊川市)	6,324	1,163	708	20	367	5	63	4,984	41	4,863	80	177
(旧音羽町)	553	91	65	0	23	0	3	460	2	451	7	2
(旧一宮町)	782	130	77	3	42	1	7	640	3	626	11	12
(旧御津町)	662	83	48	1	30	0	4	552	0	539	13	27
(旧小坂井町)	1,025	161	78	6	70	1	6	826	10	798	18	38
20～24歳	8,488	6,342	5,248	157	547	56	334	1,789	297	1,361	131	357
(旧豊川市)	5,953	4,484	3,720	113	373	38	240	1,215	210	912	93	254
(旧音羽町)	330	248	206	3	26	2	11	78	8	64	6	4
(旧一宮町)	662	499	420	8	42	5	24	133	17	106	10	30
(旧御津町)	601	411	332	11	39	6	23	156	27	120	9	34
(旧小坂井町)	942	700	570	22	67	5	36	207	35	159	13	35
25～29歳	9,647	8,223	7,262	448	16	147	350	1,080	858	84	138	344
(旧豊川市)	6,925	5,879	5,182	326	11	120	240	776	629	55	92	270
(旧音羽町)	281	250	224	10	0	4	12	27	21	4	2	4
(旧一宮町)	741	627	568	26	1	8	24	97	70	10	17	17
(旧御津町)	652	569	496	32	1	6	34	63	49	1	13	20
(旧小坂井町)	1,048	898	792	54	3	9	40	117	89	14	14	33
30～34歳	10,742	8,796	7,300	903	13	238	342	1,584	1,429	14	141	362
(旧豊川市)	7,632	6,199	5,178	623	8	164	226	1,161	1,067	9	85	272
(旧音羽町)	353	303	238	40	1	10	14	49	42	0	7	1
(旧一宮町)	911	756	620	81	2	23	30	133	108	3	22	22
(旧御津町)	686	583	475	58	0	15	35	82	71	1	10	21
(旧小坂井町)	1,160	955	789	101	2	26	37	159	141	1	17	46
35～39歳	12,212	10,292	8,252	1,552	2	154	332	1,598	1,419	25	154	322
(旧豊川市)	8,398	7,008	5,658	1,014	1	109	226	1,145	1,047	16	82	245
(旧音羽町)	562	486	368	94	0	7	17	72	66	0	6	4
(旧一宮町)	1,091	941	744	157	1	16	23	137	106	3	28	13
(旧御津町)	803	690	531	124	0	8	27	89	71	3	15	24
(旧小坂井町)	1,358	1,167	951	163	0	14	39	155	129	3	23	36
40～44歳	15,028	13,064	10,386	2,216	10	104	348	1,641	1,424	11	206	323
(旧豊川市)	10,211	8,844	7,051	1,447	7	80	259	1,137	999	5	133	230
(旧音羽町)	782	684	545	121	0	5	13	95	90	0	5	3
(旧一宮町)	1,306	1,147	908	214	1	4	20	147	106	2	39	12
(旧御津町)	1,030	910	728	157	1	2	22	93	80	2	11	27
(旧小坂井町)	1,699	1,479	1,154	277	1	13	34	169	149	2	18	51
45～49歳	12,266	10,752	8,599	1,761	4	78	310	1,257	1,043	6	208	257
(旧豊川市)	8,318	7,269	5,816	1,182	1	49	221	864	733	2	129	185
(旧音羽町)	629	556	429	109	0	5	13	69	59	0	10	4
(旧一宮町)	1,020	888	715	148	2	7	16	118	76	1	41	14
(旧御津町)	829	735	592	114	0	7	22	76	63	1	12	18
(旧小坂井町)	1,470	1,304	1,047	208	1	10	38	130	112	2	16	36
50～54歳	11,044	9,551	7,518	1,656	4	61	312	1,303	1,090	4	209	190
(旧豊川市)	7,508	6,481	5,093	1,103	3	42	240	883	748	3	132	144
(旧音羽町)	473	403	321	71	0	6	5	68	65	0	3	2
(旧一宮町)	942	808	647	146	1	2	12	124	79	0	45	10
(旧御津町)	803	709	544	144	0	5	16	82	66	1	15	12
(旧小坂井町)	1,318	1,150	913	192	0	6	39	146	132	0	14	22
55～59歳	10,250	8,527	6,802	1,403	1	80	241	1,581	1,288	4	289	142
(旧豊川市)	6,760	5,589	4,444	916	1	53	175	1,075	890	2	183	96
(旧音羽町)	398	345	274	60	0	4	7	52	48	0	4	1
(旧一宮町)	963	790	638	129	0	7	16	161	106	1	54	12
(旧御津町)	846	708	581	107	0	9	11	124	104	1	19	14
(旧小坂井町)	1,283	1,095	865	191	0	7	32	169	140	0	29	19

資料:平成27年国勢調査

労働力状態(15歳以上)

(単位:人)

	総数	労働力人口						非労働力人口				不詳
		総数	就業者				完全失業者	総数	家事	通学	その他	
			主に仕事	家事のほか仕事	通学のかたわら仕事	休業者						
60～64歳	11,180	7,720	5,938	1,443	1	80	258	3,323	2,124	6	1,193	137
(旧豊川市)	7,230	4,964	3,825	901	0	56	182	2,159	1,365	5	789	107
(旧音羽町)	596	392	282	94	0	4	12	203	137	0	66	1
(旧一宮町)	1,118	802	622	155	0	11	14	308	193	0	115	8
(旧御津町)	842	617	481	119	0	4	13	217	151	1	65	8
(旧小坂井町)	1,394	945	728	174	1	5	37	436	278	0	158	13
65～69歳	13,774	6,339	4,518	1,473	0	124	224	7,284	3,229	1	4,054	151
(旧豊川市)	8,903	4,059	2,927	894	0	71	167	4,727	2,136	1	2,590	117
(旧音羽町)	779	284	181	86	0	8	9	495	215	0	280	0
(旧一宮町)	1,311	684	486	171	0	15	12	617	249	0	368	10
(旧御津町)	1,019	519	366	129	0	11	13	496	222	0	274	4
(旧小坂井町)	1,762	793	558	193	0	19	23	949	407	0	542	20
70～74歳	10,992	3,185	2,196	869	2	57	61	7,729	2,451	3	5,275	78
(旧豊川市)	7,152	2,010	1,377	547	2	41	43	5,085	1,563	1	3,521	57
(旧音羽町)	642	132	78	48	0	5	1	509	171	0	338	1
(旧一宮町)	974	359	246	104	0	3	6	611	194	0	417	4
(旧御津町)	810	293	203	88	0	1	1	513	183	0	330	4
(旧小坂井町)	1,414	391	292	82	0	7	10	1,011	340	2	669	12
75～79歳	8,441	1,506	1,021	410	0	44	31	6,869	1,849	0	5,020	66
(旧豊川市)	5,411	917	617	253	0	28	19	4,449	1,200	0	3,249	45
(旧音羽町)	449	58	33	21	0	1	3	389	102	0	287	2
(旧一宮町)	759	198	137	51	0	8	2	557	152	0	405	4
(旧御津町)	689	154	114	35	0	2	3	528	158	0	370	7
(旧小坂井町)	1,133	179	120	50	0	5	4	946	237	0	709	8
80～84歳	6,063	689	474	182	2	20	11	5,332	1,050	0	4,282	42
(旧豊川市)	3,943	427	285	118	1	13	10	3,489	686	0	2,803	27
(旧音羽町)	280	19	7	11	1	0	0	260	41	0	219	1
(旧一宮町)	507	93	70	21	0	2	0	410	72	0	338	4
(旧御津町)	514	69	54	12	0	3	0	443	96	0	347	2
(旧小坂井町)	819	81	58	20	0	2	1	730	155	0	575	8
85歳以上	5,986	317	218	83	0	11	5	5,644	605	0	5,039	25
(旧豊川市)	3,698	173	126	39	0	6	2	3,506	369	0	3,137	19
(旧音羽町)	383	8	4	3	0	0	1	375	29	0	346	0
(旧一宮町)	615	57	37	16	0	2	2	554	65	0	489	4
(旧御津町)	564	41	23	16	0	2	0	523	71	0	452	0
(旧小坂井町)	726	38	28	9	0	1	0	686	71	0	615	2
合計	155,459	96,931	76,708	14,586	1,134	1,261	3,242	55,476	20,212	8,796	26,468	3,052

資料:平成27年国勢調査

産業・従業上の地位

産業(大分類)	総数 ※1	雇用者				役員	雇人の ある業主	雇人の ない業 主	家 族 従業者	家 庭 内職者	
		総数	正規	派遣	臨時雇						
第一次産業	農業	4,918	1,118	216	6	896	55	361	1,511	1,867	0
	(旧豊川市)	2,591	732	145	5	582	26	198	742	892	0
	(旧音羽町)	170	35	7	0	28	5	4	71	55	0
	(旧一宮町)	1,036	153	30	1	122	5	81	335	460	0
	(旧御津町)	642	81	19	0	62	15	46	208	291	0
	(旧小坂井町)	479	117	15	0	102	4	32	155	169	0
	林業	25	18	14	0	4	2	1	2	1	0
	(旧豊川市)	17	11	10	0	1	2	1	2	1	0
	(旧音羽町)	5	5	2	0	3	0	0	0	0	0
	(旧一宮町)	2	1	1	0	0	0	0	0	0	0
	(旧御津町)	1	1	1	0	0	0	0	0	0	0
	(旧小坂井町)	0	0	0	0	0	0	0	0	0	0
	漁業	51	19	9	0	10	8	1	11	12	0
	(旧豊川市)	10	5	3	0	2	3	0	2	0	0
(旧音羽町)	2	2	1	0	1	0	0	0	0	0	
(旧一宮町)	3	2	1	0	1	0	0	1	0	0	
(旧御津町)	27	4	2	0	2	5	0	8	10	0	
(旧小坂井町)	9	6	2	0	4	0	1	0	2	0	
第二次産業	鉱業、採石業、砂利採取業	30	28	26	1	1	0	0	1	0	0
	(旧豊川市)	23	22	21	0	1	0	0	1	0	0
	(旧音羽町)	2	2	1	1	0	0	0	0	0	0
	(旧一宮町)	1	1	1	0	0	0	0	0	0	0
	(旧御津町)	2	2	2	0	0	0	0	0	0	0
	(旧小坂井町)	2	1	1	0	0	0	0	0	0	0
	建設業	6,251	3,926	3,275	48	603	793	301	877	331	0
	(旧豊川市)	4,100	2,592	2,175	28	389	501	193	587	214	0
	(旧音羽町)	181	128	113	2	13	13	9	22	8	0
	(旧一宮町)	582	362	299	9	54	68	27	83	40	0
	(旧御津町)	458	260	216	0	44	85	29	59	22	0
	(旧小坂井町)	930	584	472	9	103	126	43	126	47	0
	製造業	28,819	26,672	20,454	1,570	4,648	1,056	147	364	213	288
	(旧豊川市)	19,461	18,018	13,860	1,153	3,005	731	94	260	134	176
(旧音羽町)	1,426	1,359	1,067	50	242	33	5	5	4	18	
(旧一宮町)	2,604	2,405	1,874	99	432	97	10	41	15	32	
(旧御津町)	2,055	1,859	1,398	80	381	92	17	21	27	28	
(旧小坂井町)	3,273	3,031	2,255	188	588	103	21	37	33	34	
第三次産業	電気・ガス・熱供給・水道業	305	299	264	7	28	6	0	0	0	0
	(旧豊川市)	200	194	174	4	16	6	0	0	0	0
	(旧音羽町)	13	13	11	0	2	0	0	0	0	0
	(旧一宮町)	30	30	27	1	2	0	0	0	0	0
	(旧御津町)	26	26	23	1	2	0	0	0	0	0
	(旧小坂井町)	36	36	29	1	6	0	0	0	0	0
	情報通信業	794	697	586	33	78	35	7	48	6	0
	(旧豊川市)	572	502	421	26	55	25	2	39	4	0
	(旧音羽町)	30	27	25	0	2	2	0	1	0	0
	(旧一宮町)	47	41	35	1	5	3	1	2	0	0
	(旧御津町)	46	43	35	3	5	1	1	1	0	0
	(旧小坂井町)	99	84	70	3	11	4	3	5	2	0
	運輸業、郵便業	4,097	3,771	2,831	109	831	144	28	108	27	0
	(旧豊川市)	2,759	2,535	1,899	78	558	106	19	75	18	0
(旧音羽町)	200	188	127	1	60	3	2	4	2	0	
(旧一宮町)	346	310	252	6	52	15	3	9	6	0	
(旧御津町)	258	238	180	4	54	9	1	7	0	0	
(旧小坂井町)	534	500	373	20	107	11	3	13	1	0	

※1 不詳含む

資料：平成27年国勢調査

産業(大分類)	総数 ※1	雇用者				役員	雇人の ある業主	雇人の ない業主	家族 従業者	家庭 内職者
		総数	正規	派遣	臨時雇					
卸売・小売業	12,630	10,452	5,006	136	5,310	800	262	614	476	0
(旧豊川市)	8,578	7,077	3,452	94	3,531	572	183	412	319	0
(旧音羽町)	530	470	212	9	249	17	8	21	12	0
(旧一宮町)	993	853	386	5	462	51	18	40	30	0
(旧御津町)	860	680	328	10	342	62	14	60	43	0
(旧小坂井町)	1,669	1,372	628	18	726	98	39	81	72	0
金融・保険業	1,666	1,545	1,270	35	240	64	11	37	7	0
(旧豊川市)	1,121	1,040	862	27	151	41	8	23	7	0
(旧音羽町)	84	77	62	1	14	5	0	2	0	0
(旧一宮町)	148	138	111	2	25	4	3	3	0	0
(旧御津町)	107	99	89	3	7	3	0	5	0	0
(旧小坂井町)	206	191	146	2	43	11	0	4	0	0
不動産業、物品賃貸業	1,034	703	444	12	247	135	27	119	50	0
(旧豊川市)	718	470	294	7	169	92	21	91	44	0
(旧音羽町)	47	38	28	0	10	7	1	1	0	0
(旧一宮町)	66	43	31	0	12	11	1	8	3	0
(旧御津町)	82	55	35	2	18	10	3	12	2	0
(旧小坂井町)	121	97	56	3	38	15	1	7	1	0
学術研究、専門・技術サービス業	1,928	1,283	957	39	287	162	91	278	111	0
(旧豊川市)	1,309	883	669	25	189	100	70	173	82	0
(旧音羽町)	105	81	62	2	17	6	0	15	3	0
(旧一宮町)	145	103	75	8	20	15	4	18	5	0
(旧御津町)	138	72	52	4	16	19	6	31	10	0
(旧小坂井町)	231	144	99	0	45	22	11	41	11	0
第三次産業										
宿泊業・飲食サービス業	4,263	3,442	750	30	2,662	99	246	212	259	0
(旧豊川市)	3,023	2,416	530	24	1,862	75	185	160	185	0
(旧音羽町)	150	140	17	4	119	1	5	2	2	0
(旧一宮町)	330	253	44	2	207	5	21	21	30	0
(旧御津町)	282	236	67	0	169	5	12	12	15	0
(旧小坂井町)	478	397	92	0	305	13	23	17	27	0
生活関連サービス業、娯楽業	3,262	2,368	1,002	44	1,322	87	156	416	219	3
(旧豊川市)	2,199	1,591	697	28	866	58	103	286	150	3
(旧音羽町)	114	82	28	3	51	3	8	13	7	0
(旧一宮町)	290	212	86	3	123	12	10	39	16	0
(旧御津町)	250	175	61	1	113	8	16	34	16	0
(旧小坂井町)	409	308	130	9	169	6	19	44	30	0
教育、学習支援業	3,334	3,000	2,107	40	853	23	47	221	38	0
(旧豊川市)	2,199	1,980	1,403	26	551	20	29	139	26	0
(旧音羽町)	210	186	123	0	63	2	3	18	1	0
(旧一宮町)	327	297	219	2	76	1	8	16	5	0
(旧御津町)	248	221	143	3	75	0	3	22	2	0
(旧小坂井町)	350	316	219	9	88	0	4	26	4	0
医療、福祉	9,884	9,310	5,533	87	3,690	162	140	131	128	0
(旧豊川市)	6,742	6,306	3,828	58	2,420	115	114	99	101	0
(旧音羽町)	501	484	221	3	260	12	3	1	1	0
(旧一宮町)	840	801	458	7	336	11	10	7	11	0
(旧御津町)	685	652	395	6	251	11	7	7	7	0
(旧小坂井町)	1,116	1,067	631	13	423	13	6	17	8	0
複合サービス業	811	799	567	11	221	6	2	1	1	0
(旧豊川市)	552	544	379	8	157	4	2	1	1	0
(旧音羽町)	38	38	22	0	16	0	0	0	0	0
(旧一宮町)	95	91	67	2	22	2	0	0	0	0
(旧御津町)	58	58	45	1	12	0	0	0	0	0
(旧小坂井町)	68	68	54	0	14	0	0	0	0	0

※1 不詳含む

資料：平成27年国勢調査

産業(大分類)	総数 ※1	雇用者				役員	雇人の ある業主	雇人の ない業主	家族 従業者	家庭 内職者	
		総数	正規	派遣	臨時雇						
第三次産業	サービス業(他に分類されないもの)	4,233	3,171	1,957	85	1,129	275	42	509	83	141
	(旧豊川市)	2,897	2,223	1,422	58	743	185	25	315	43	100
	(旧音羽町)	186	133	69	3	61	13	4	25	5	6
	(旧一宮町)	335	221	135	6	80	17	3	72	11	10
	(旧御津町)	317	223	136	6	81	22	6	42	7	15
	(旧小坂井町)	498	371	195	12	164	38	4	55	17	10
	公務(他に分類されるものを除く)	3,499	3,499	3,102	14	383	0	0	0	0	0
	(旧豊川市)	2,741	2,741	2,465	12	264	0	0	0	0	0
	(旧音羽町)	117	117	97	0	20	0	0	0	0	0
	(旧一宮町)	206	206	177	0	29	0	0	0	0	0
	(旧御津町)	181	181	156	0	25	0	0	0	0	0
	(旧小坂井町)	254	254	207	2	45	0	0	0	0	0
	分類不能の産業	1,855	595	231	107	257	12	17	87	52	0
	(旧豊川市)	1,341	431	171	81	179	9	15	58	26	0
	(旧音羽町)	27	11	4	2	5	0	0	2	-	0
	(旧一宮町)	145	40	13	5	22	1	2	11	14	0
	(旧御津町)	144	39	15	4	20	1	0	10	9	0
	(旧小坂井町)	198	74	28	15	31	1	0	6	3	0
	再掲	総数	総数	雇用者			役員	雇人の ある業主	雇人の ない業主	家族 従業者	家庭 内職者
			正規	派遣	臨時雇						
第1次産業	4,994	1,155	239	6	910	65	363	1,525	1,880	0	
(旧豊川市)	2,618	748	158	5	585	31	199	746	893	0	
(旧音羽町)	177	42	10	0	32	5	4	71	55	0	
(旧一宮町)	1,041	156	32	1	123	5	81	337	460	0	
(旧御津町)	670	86	22	0	64	20	46	216	301	0	
(旧小坂井町)	488	123	17	0	106	4	33	155	171	0	
第2次産業	35,100	30,626	23,755	1,619	5,252	1,849	448	1,242	544	288	
(旧豊川市)	23,584	20,632	16,056	1,181	3,395	1,232	287	848	348	176	
(旧音羽町)	1,609	1,489	1,181	53	255	46	14	27	12	18	
(旧一宮町)	3,187	2,768	2,174	108	486	165	37	124	55	32	
(旧御津町)	2,515	2,121	1,616	80	425	177	46	80	49	28	
(旧小坂井町)	4,205	3,616	2,728	197	691	229	64	163	80	34	
第3次産業	51,740	44,339	26,376	682	17,281	1,998	1,059	2,694	1,405	144	
(旧豊川市)	35,610	30,502	18,495	475	11,532	1,399	761	1,813	980	103	
(旧音羽町)	2,325	2,074	1,104	26	944	71	34	103	33	6	
(旧一宮町)	4,198	3,599	2,103	45	1,451	147	82	235	117	10	
(旧御津町)	3,538	2,959	1,745	44	1,170	150	69	233	102	15	
(旧小坂井町)	6,069	5,205	2,929	92	2,184	231	113	310	173	10	

※1 不詳含む

資料:平成27年国勢調査

産業(大分類)、年齢(5階級)、男女別15歳以上就業者数

	総数	農業・林業		漁業	鉱業・採石業・砂利採取業	建設業	製造業	電気・ガス・熱供給・水道業	情報通信業	運輸業・郵便業	
			うち農業								
総数	93,689	4,943	4,918	51	30	6,251	28,819	305	794	4,097	
15～19歳	1,545	9	9	1	-	94	460	3	4	29	
20～24歳	6,008	51	51	-	3	305	1,825	15	60	139	
25～29歳	7,873	109	106	4	-	314	2,908	19	91	214	
30～34歳	8,454	159	156	3	-	509	2,950	17	113	289	
35～39歳	9,960	239	238	4	2	664	3,379	29	125	393	
40～44歳	12,716	308	305	1	12	942	4,343	61	110	737	
45～49歳	10,442	272	269	4	-	740	3,606	50	99	595	
50～54歳	9,239	293	291	1	3	566	2,995	40	76	544	
55～59歳	8,286	404	404	6	3	570	2,349	37	56	424	
60～64歳	7,462	600	596	6	1	608	1,843	19	42	377	
65～69歳	6,115	807	804	4	5	595	1,252	13	14	252	
70歳以上	5,589	1,692	1,689	17	1	344	909	2	4	104	
平均年齢	46	62	62	58	49	48	44	46	41	47	
男	総数	53,256	2,188	2,166	27	27	5,094	20,517	246	630	3,285
	15～19歳	879	5	5	1	-	84	316	3	3	24
	20～24歳	3,223	24	24	-	2	256	1,266	10	47	96
	25～29歳	4,547	50	47	3	-	254	2,119	14	63	164
	30～34歳	5,089	80	77	1	-	411	2,212	13	92	229
	35～39歳	5,789	102	101	2	2	533	2,473	17	99	304
	40～44歳	7,272	117	116	1	11	760	3,058	47	86	564
	45～49歳	5,886	106	103	2	-	610	2,582	44	74	474
	50～54歳	5,135	106	104	1	2	458	2,151	35	62	447
	55～59歳	4,542	146	146	4	3	464	1,659	34	48	345
	60～64歳	4,268	246	243	2	1	499	1,287	16	39	327
	65～69歳	3,471	374	371	2	5	490	796	11	13	224
	70歳以上	3,155	832	829	8	1	275	598	2	4	87
女	総数	40,433	2,755	2,752	24	3	1,157	8,302	59	164	812
	15～19歳	666	4	4	-	-	10	144	-	1	5
	20～24歳	2,785	27	27	-	1	49	559	5	13	43
	25～29歳	3,326	59	59	1	-	60	789	5	28	50
	30～34歳	3,365	79	79	2	-	98	738	4	21	60
	35～39歳	4,171	137	137	2	-	131	906	12	26	89
	40～44歳	5,444	191	189	-	1	182	1,285	14	24	173
	45～49歳	4,556	166	166	2	-	130	1,024	6	25	121
	50～54歳	4,104	187	187	-	1	108	844	5	14	97
	55～59歳	3,744	258	258	2	-	106	690	3	8	79
	60～64歳	3,194	354	353	4	-	109	556	3	3	50
	65～69歳	2,644	433	433	2	-	105	456	2	1	28
	70歳以上	2,434	860	860	9	-	69	311	-	-	17

(単位:人)

卸売業・小売業	金融業・保険業	不動産業・物品賃貸業	学術研究・専門・技術サービス業	宿泊業・飲食サービス業	生活関連サービス業・娯楽業	教育・学習支援業	医療・福祉	複合サービス事業	サービス業(他に分類されないもの)	公務(他に分類されるものを除く)	分類不能の産業
12,630	1,666	1,034	1,928	4,263	3,262	3,334	9,884	811	4,233	3,499	1,855
294	12	13	7	272	73	26	48	14	39	97	50
891	136	54	77	417	333	207	701	59	160	392	183
971	184	67	151	250	311	350	1,012	80	184	428	226
1,114	146	67	172	299	322	316	1,002	70	297	406	203
1,261	147	96	217	421	319	353	1,200	68	385	455	203
1,725	231	105	275	528	358	396	1,261	137	485	473	228
1,337	217	112	210	379	266	358	1,146	100	408	358	185
1,249	208	92	187	342	228	418	1,038	105	376	341	137
1,106	193	113	170	353	248	421	999	87	387	259	101
1,067	108	86	190	383	230	283	737	68	516	201	97
861	57	98	175	395	270	121	482	21	522	63	108
754	27	131	97	224	304	85	258	2	474	26	134
46	44	51	48	45	46	45	44	44	52	40	43
5,602	740	595	1,227	1,334	1,122	1,424	2,044	475	2,675	2,833	1,171
134	-	10	2	119	20	12	6	2	25	89	24
351	49	23	38	177	112	72	123	33	100	342	102
485	70	40	75	81	107	124	236	47	111	357	147
514	65	39	118	93	110	138	244	41	192	354	143
570	56	59	126	127	131	160	257	40	235	365	131
766	114	53	161	153	118	142	236	70	303	366	146
552	72	56	124	86	93	137	174	51	241	281	127
521	98	45	111	99	52	159	140	73	211	271	93
466	115	75	118	90	59	203	164	58	236	194	61
455	67	46	148	103	87	169	165	45	356	148	62
393	24	63	132	123	110	64	175	13	351	47	61
395	10	86	74	83	123	44	124	2	314	19	74
7,028	926	439	701	2,929	2,140	1,910	7,840	336	1,558	666	684
160	12	3	5	153	53	14	42	12	14	8	26
540	87	31	39	240	221	135	578	26	60	50	81
486	114	27	76	169	204	226	776	33	73	71	79
600	81	28	54	206	212	178	758	29	105	52	60
691	91	37	91	294	188	193	943	28	150	90	72
959	117	52	114	375	240	254	1,025	67	182	107	82
785	145	56	86	293	173	221	972	49	167	77	58
728	110	47	76	243	176	259	898	32	165	70	44
640	78	38	52	263	189	218	835	29	151	65	40
612	41	40	42	280	143	114	572	23	160	53	35
468	33	35	43	272	160	57	307	8	171	16	47
359	17	45	23	141	181	41	134	-	160	7	60

事業所数及び従業者数の推移(民営)

(単位:事業所、人)

産業分類		事業所数			従業者数		
		平成24年	平成26年	平成28年	平成24年	平成26年	平成28年
総 数		7,300	7,178	6,958	76,254	77,982	78,051
第 一 次 産 業	農業、林業	39	44	42	422	498	439
	漁業	6	7	6	39	40	51
	合計	45	51	48	461	538	490
第 二 次 産 業	鉱業、採石業、砂利採取業	2	0	0	4	0	0
	建設業	753	713	699	4,503	4,286	4,041
	製造業	1,047	1,022	962	27,881	28,021	27,272
	合計	1,802	1,735	1,661	32,388	32,307	31,313
第 三 次 産 業	電気・ガス・熱供給・水道業	3	3	4	68	70	70
	情報通信業	24	25	26	126	141	137
	運輸業、郵便業	178	167	162	3,862	3,507	3,291
	卸売業、小売業	1,836	1,813	1,771	12,762	13,916	13,996
	金融業、保険業	100	100	96	1,365	1,192	1,204
	不動産業、物品賃貸業	273	269	251	994	1,069	1,062
	学術研究、専門・技術サービス業	254	261	255	1,150	2,138	2,421
	宿泊業、飲食サービス業	850	801	772	6,695	5,886	5,852
	生活関連サービス業、娯楽業	738	696	680	3,846	3,319	3,577
	教育、学習支援業	294	305	282	1,314	1,318	1,276
	医療、福祉	467	521	534	6,937	7,615	8,235
	複合サービス事業	41	43	40	383	767	752
	サービス業(他に分類されないもの)	395	388	376	3,903	4,199	4,375
合計		5,453	5,392	5,249	43,405	45,137	46,248

平成24年は経済センサス-活動調査(平成24年2月1日現在)産業横断的集計

平成26年は経済センサス-基礎調査(平成26年7月1日現在)産業横断的集計

平成28年は経済センサス-活動調査(平成28年6月1日現在)産業横断的集計

産業（大分類）、従業者規模別事業所数及び従業者数（民営）

平成28年6月1日現在
（単位：事業所、人）

産業大分類	総数		1～4人		5～9人		10～19人		20～29人		30～49人		50～99人		100人以上		出向・派遣従業者のみ
	事業所数	従業者数	事業所数	従業者数	事業所数	従業者数	事業所数	従業者数	事業所数	従業者数	事業所数	従業者数	事業所数	従業者数	事業所数	従業者数	
総数	6,958	78,051	3,946	8,577	1,331	8,705	885	11,974	316	7,601	210	7,983	149	10,376	89	22,835	32
農業、林業	42	439	6	15	16	111	17	241	2	41	1	31	-	-	-	-	-
漁業	6	51	3	6	-	-	3	45	-	-	-	-	-	-	-	-	-
鉱業、採石業、砂利採取業	-	-	-	-	-	-	-	-	-	-	-	-	-	-	-	-	-
建設業	699	4,041	420	981	167	1,072	83	1,061	14	347	11	434	2	146	-	-	2
製造業	962	27,272	392	972	195	1,292	146	1,971	71	1,757	52	2,070	54	3,841	52	15,369	-
電気・ガス・熱供給・水道業	4	70	3	6	-	-	-	-	-	-	-	-	1	64	-	-	-
情報通信業	26	137	18	45	4	28	3	39	1	25	-	-	-	-	-	-	-
運輸業、郵便業	162	3,291	37	77	24	158	46	675	24	592	16	631	13	866	2	292	-
卸売業、小売業	1,771	13,996	1,031	2,369	353	2,281	239	3,246	76	1,809	32	1,172	27	1,882	8	1,237	5
金融業、保険業	96	1,204	31	70	18	130	28	388	9	197	6	210	1	51	1	158	2
不動産業、物品賃貸業	251	1,062	204	407	28	182	9	129	3	71	5	171	-	-	1	102	1
学術研究、専門・技術サービス業	255	2,421	186	374	46	294	12	140	5	112	4	150	-	-	2	1,351	-
宿泊業、飲食サービス業	772	5,852	433	951	168	1,114	86	1,162	44	1,043	28	1,022	8	560	-	-	5
生活関連サービス業、娯楽業	680	3,577	533	1,024	68	447	41	545	10	249	11	420	9	566	2	326	6
教育、学習支援業	282	1,276	220	354	29	178	17	246	7	167	2	67	2	134	1	130	4
医療、福祉	534	8,235	174	382	147	973	113	1,483	34	819	33	1,242	21	1,465	10	1,871	2
複合サービス事業	40	752	18	62	9	55	6	87	5	113	-	-	-	-	2	435	-
サービス業（他に分類されないもの）	376	4,375	237	482	59	390	36	516	11	259	9	363	11	801	8	1,564	5

資料：平成28年度経済センサス－活動調査

農林業経営体数 (単位:経営体)

区分	農林業経営体	
	農業経営体	林業経営体
平成17年	2,828	79
(旧豊川市)	1,240	27
(旧音羽町)	195	42
(旧一宮町)	652	9
(旧御津町)	444	-
(旧小坂井町)	297	1
平成22年	2,612	54
平成27年	2,222	43

経営耕地、借入耕地(農業経営体) (単位:ha)

区分	経営耕地				借入耕地 面積
	総面積	田	畑	樹園地	
平成17年	2,253	1,049	989	215	307
(旧豊川市)	980	431	504	44	120
(旧音羽町)	133	106	23	4	33
(旧一宮町)	561	216	265	80	92
(旧御津町)	364	188	108	69	40
(旧小坂井町)	215	108	89	18	22
平成22年	2,306	1,136	960	210	397
平成27年	1,959	952	853	154	440

農家数 (単位:戸)

区分	総農家	販売農家	自給的農家
平成17年	4,140	2,756	1,384
(旧豊川市)	1,762	1,210	552
(旧音羽町)	392	181	211
(旧一宮町)	859	636	223
(旧御津町)	704	436	268
(旧小坂井町)	423	293	130
平成22年	3,920	2,480	1,440
平成27年	3,597	2,170	1,427

主副業別・専兼業別農家数(販売農家) (単位:戸)

区分	計	主副業別			専兼業別		
		主業農家	準主業農家	副業的農家	専業農家	第1種兼業農家	第2種兼業農家
平成17年	2,756	946	609	1,201	685	567	1,504
(旧豊川市)	1,210	465	263	482	342	251	617
(旧音羽町)	181	10	42	129	26	2	153
(旧一宮町)	636	218	136	282	146	143	347
(旧御津町)	436	164	102	170	100	111	225
(旧小坂井町)	293	89	66	138	71	60	162
平成22年	2,482	751	618	1,113	560	556	1,366
平成27年	2,170	650	438	1,082	718	361	1,091

農業就業人口 (単位:人)

区分	計	農業就業人口	
		男	女
平成17年	5,932	2,637	3,295
(旧豊川市)	2,707	1,206	1,501
(旧音羽町)	291	126	165
(旧一宮町)	1,361	599	762
(旧御津町)	994	448	546
(旧小坂井町)	579	258	321
平成22年	4,822	2,316	2,506
平成27年	4,115	1,976	2,139

工業

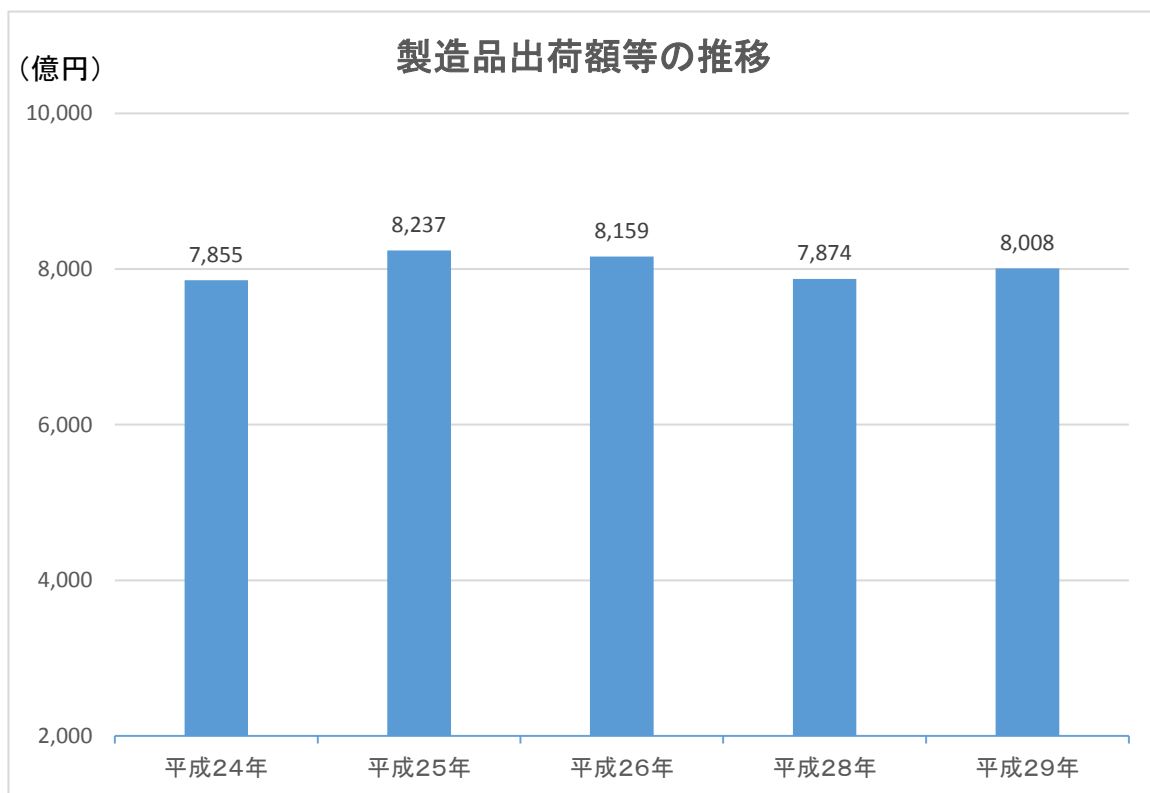
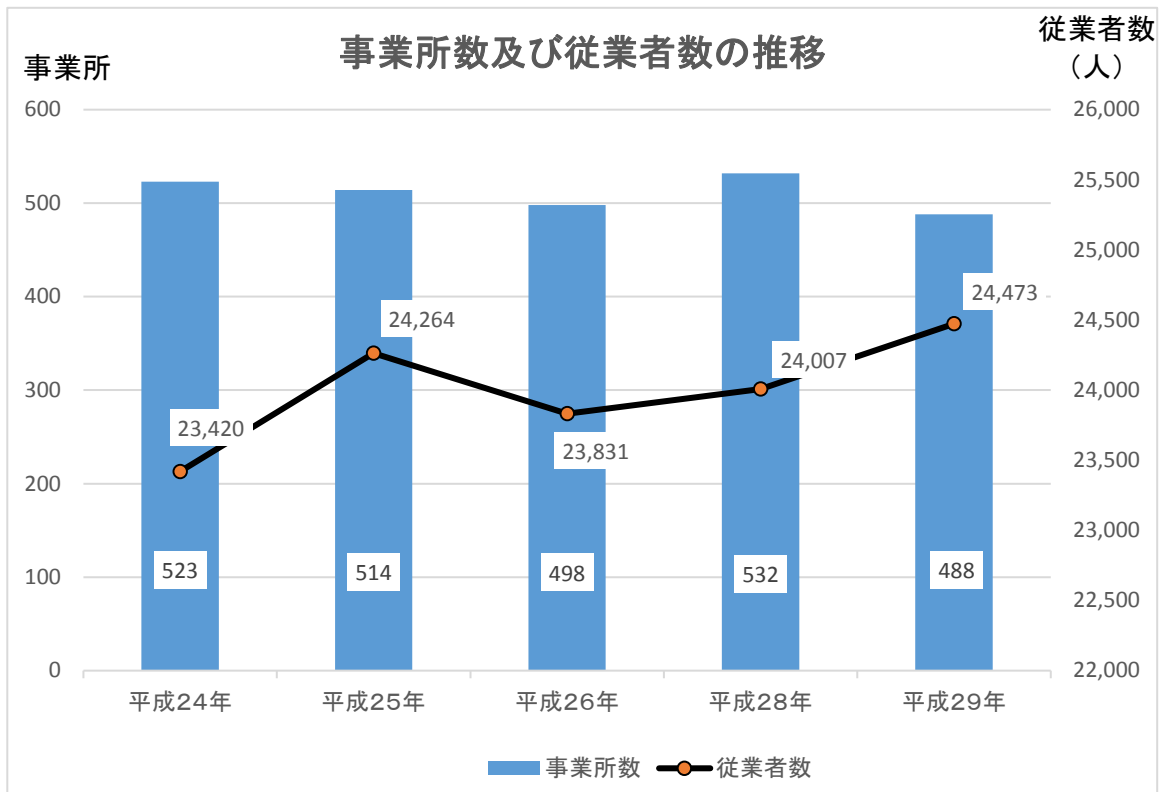

※平成24年、25年、26年、29年は工業統計調査

※平成28年については、平成28年6月1日実施の経済センサス-活動調査の確報値

工業の推移

H24～26年12月31日

H28・29年6月1日現在

(単位:万円)

区 分	事業所数	従業者数(人)	現金給与総額	原材料使用額等	製造品出荷額等	生産額	付加価値額
平成24年	523	23,420	10,497,556	50,213,840	78,546,063	75,700,206	26,605,922
平成25年	514	24,264	10,831,565	49,395,350	82,373,572	77,913,455	29,305,343
平成26年	498	23,831	10,999,302	48,763,610	81,585,546	77,917,409	29,832,123
平成28年	532	24,007	10,804,835	48,618,514	78,742,765	75,699,228	27,490,138
平成29年	488	24,473	10,863,902	48,700,280	80,082,530	75,157,541	27,578,445

※平成24年、25年、26年、29年は工業統計調査

※平成28年については、平成28年6月1日実施の経済センサス-活動調査の確報値

従業者規模別事業所数及び製造品出荷額等

(平成29年6月1日現在 単位:万円)

区 分	事業所数	従業者数(人)	現金給与総額	原材料使用額等	製造品出荷額等	生産額	付加価値額
総数	488	24,473	10,863,902	48,700,280	80,082,530	75,157,541	27,578,445
4～9人	155	959	279,676	469,827	1,047,020	1,013,240	535,861
10～19人	127	1,714	548,163	1,345,274	2,718,318	2,611,467	1,271,361
20～29人	74	1,845	614,649	1,772,974	3,013,396	2,944,971	1,149,186
30～49人	37	1,495	502,470	2,145,393	3,053,771	2,919,307	784,022
50～99人	42	3,095	1,333,856	4,558,732	7,267,676	6,651,306	2,352,284
100～199人	30	3,923	1,664,268	7,299,259	12,071,467	11,385,997	3,882,858
200～299人	12	3,026	1,387,911	5,290,037	9,254,940	9,223,832	3,322,862
300～499人	5	2,062	1,277,278	11,202,373	18,579,959	18,351,856	7,068,697
500～999人	3	1,892	964,212	6,384,028	9,220,470	6,324,416	2,462,008
1,000人以上	3	4,462	2,291,419	8,232,383	13,855,513	13,731,149	4,749,306

※従業者数4人以上の事業所の数値。

資料: 県民生活部統計課

「あいちの工業」

市営住宅の状況

平成30年4月1日現在

住宅名	建設年度	住所	階数	規格と戸数	
金屋住宅	昭和47年	金屋本町4丁目45	4	3DK	32
蔵子住宅	昭和48年	蔵子6丁目13-7	4	3DK	20
	昭和49年	蔵子6丁目13-7	4	3DK	24
赤代住宅	A棟 昭和48年	赤代町2丁目5	4	3DK	32
	B棟 昭和49年	赤代町2丁目5	4	3DK	32
	C棟 昭和50年	赤代町2丁目5	4	3DK	24
				4DK	8
D棟 昭和50年	赤代町2丁目5	4	3DK	24	
			4DK	8	
豊川住宅	昭和51年	西桜木町1丁目51	4	3DK	32
				4DK	8
野口住宅	A棟 昭和51年	野口町横根1-8	4	3DK	24
				4DK	8
	B棟 昭和52年	野口町横根1-8	4	3DK	12
				4DK	8
	C棟 昭和53年	野口町横根1-8	4	3DK	16
				4DK	8
八幡住宅A	昭和52年	八幡町西赤土1-1	4	3DK	36
				4DK	8
東数谷原住宅	昭和53年	千両町数谷原12	4	3DK	20
				4DK	8
平尾住宅	A棟 昭和54年	平尾町井ノ間90	4	3DK	44
				4DK	8
	B棟 昭和55年	平尾町井ノ間90	4	3DK	32
				4DK	8
東部住宅	A棟 昭和56年	東名町2丁目1	4	3DK	24
				4DK	8
	B棟 昭和59年	東名町2丁目1	4	3DK	12
				4DK	4
	B棟 昭和62年	東名町2丁目1	4	3DK	12
				4DK	4
西豊住宅	A棟 昭和57年	西豊町3丁目148	4	3DK	28
				4DK	8
	B棟 昭和58年	西豊町3丁目155	4	3DK	12
				4DK	4
曙住宅	昭和61年	曙町4丁目22	4	3DK	24
				4DK	4
弥生住宅	A棟 昭和63年	弥生町2丁目8	4	3DK	12
				4DK	4
	B棟 昭和63年	弥生町2丁目9	4	2DK	2
				3DK	12
第2曙住宅	平成1年	曙町3丁目16	4	2DK	4
				3DK	20
				4DK	4

住宅名	建設年度	住所	階数	規格と戸数	
上野住宅	A棟 平成2年	上野2丁目284	4	3DK	12
				4DK	4
	B棟 平成2年	上野2丁目284	4	2DK	4
				3DK	16
睦美住宅	A棟 平成3年	三谷原町村前15	4	3DK	20
				4DK	4
	B棟 平成3年	三谷原町村前15	4	2DK	2
				3DK	20
御油住宅	平成4年	御油町東小深田8-1	5	4DK	2
				3DK	26
				2DK	2
諏訪西住宅	平成4年	諏訪西町2丁目158-1	6	シルバーハウジング	10
				3DK	22
				2DK	2
千両住宅	B棟 平成6年	千両町上ノ山5-8	4	2DK	8
	A棟 平成8年	千両町上ノ山5-8	4	3DK	24
	C棟 平成11年	千両町上ノ山5-8	4	3DK	20
穂ノ原住宅	平成16年	穂ノ原1丁目17-2	6	2DK	9
				3DK	52
八幡住宅B	平成17年	八幡町西赤土1-1	4	2DK	5
				3DK	15
広石住宅	昭和42年	御津町広石後島42-1	1	2K	20
富士見台住宅	昭和44年	御津町広石蛇塚1-1	1	2K	8
みなと住宅	昭和45年	御津町西方揚浜14-1	1	2K	20
萩住宅	昭和41~45年	萩町神田48-1、48-2	1	2K	44
さつき住宅	昭和58~60年	伊奈町地内	2	4DK	18

資料: 建築課

県営住宅の状況

平成30年4月1日現在

住宅名	入居開始年度	住所	階数	規格と戸数	
				規格	戸数
中条住宅	昭和52・53年	金塚町1丁目74	3	3K	79戸
	昭和62年		5	3DK	
八幡住宅	昭和58年	八幡町西六光寺1	3	3DK	66戸
	昭和59年				
牛久保住宅	平成5年	山道町2丁目49 他	6	2DK	73戸
	平成7年		7	3DK	
稲荷北住宅	平成9年	東新町33	3	2DK	57戸
	平成11年		5	4DK	
御油住宅	昭和56年	御油町東沢1-1他	5	3DK	130戸
	昭和57年				
千両住宅	昭和59年	千両町下西の谷2	4	2DK	248戸
	平成14年		6	3DK	
平尾住宅	平成3年	平尾町下藤井18-1	4	3DK	124戸
	平成5年			4DK	
諏訪住宅	平成13年	新道町1丁目2	6	2DK	380戸
	平成26年		8	3DK	
西桜木住宅	平成7年	西桜木町2丁目43-4	4	3DK	56戸
広石住宅	平成7年	御津町広石新宮山2-30	4	2DK	64戸
	平成11年			4DK	

資料:愛知県建設部建築局公営住宅課県営住宅管理室

都市ガスの使用状況

区分	導管延長	総数		家庭用		業務用					
						工業用		商業用		その他	
	(m)	施設数 (件)	消費量 (千m ³)	施設数 (件)	消費量 (千m ³)	施設数 (件)	消費量 (千m ³)	施設数 (件)	消費量 (千m ³)	施設数 (件)	消費量 (千m ³)
平成25年度	307,188	14,357	19,605	13,460	4,103	77	11,470	556	1,864	264	2,168
平成26年度	315,185	14,912	18,923	14,024	4,272	74	10,984	553	1,733	261	1,934
平成27年度	322,322	15,558	18,909	14,653	4,348	77	10,848	568	1,826	260	1,887
平成28年度	331,922	16,045	20,788	15,129	4,578	78	12,082	570	2,096	268	2,032
平成29年度	341,466 (実績見込)	16,611	21,499	15,679	4,945	82	12,325	569	2,109	281	2,120

注) 数値には旧音羽町、旧御津町、旧小坂井町を含む。旧一宮町は該当なし。

資料: 中部ガス(株)豊川営業所

H27年度からカロリー変更し、45MJ=10,750kcalとなっています。

電灯使用量

区分	契約口数(口)	使用量(千kwh)
平成25年度	99,372	385,531
平成26年度	100,351	368,572
平成27年度	101,329	358,239
平成28年度		
平成29年度	103,942	384,677

電力使用量

区分	契約口数(口)	使用量(千kwh)
平成25年度	12,216	969,223
平成26年度	11,814	939,749
平成27年度	11,640	914,173
平成28年度		
平成29年度	11,132	1,020,611

資料: 中部電力(株)豊川営業所

注) 電力の契約口数には、特定規模需要分(高圧及び特別高圧)は含まない。
電力自由化により、平成28年度はデータなし

上水道の状況

水道事業 業務量の推移

事 項	単位	平成25年度	平成26年度	平成27年度 (閏年)	平成28年度	平成29年度	
給水区域内人口	人	184,962	184,944	185,350	185,751	185,884	
計画給水人口	人	186,100	186,100	186,100	186,100	186,100	
給水人口	人	184,574	184,556	184,971	185,381	185,532	
給水栓数	戸	72,424	73,252	73,909	74,924	76,073	
配 水	年間配水量	m ³	21,234,284	21,011,817	20,921,961	21,063,964	21,104,094
	自己水源	m ³	8,651,896	8,483,097	8,405,134	8,616,116	8,402,495
	県営水道	m ³	12,582,388	12,528,720	12,516,827	12,447,848	12,701,599
	1日平均	m ³	58,176	57,567	57,164	57,709	57,819
	1人1日平均	ℓ	315	312	310	311	312
給 水	有収水量	m ³	19,714,303	19,508,140	19,387,050	19,591,441	19,592,315
	1日平均	m ³	54,012	53,447	52,970	53,675	53,678
	1人1日平均	ℓ	293	290	286	290	289
普及率	%	99.8	99.8	99.8	99.8	99.8	
管路延長	m	1,240,084	1,255,317	1,263,629	1,271,233	1,278,888	
配水能力	m ³ /日	86,510	86,510	86,510	86,510	86,510	

資料：水道業務課

車種別自動車数

各年3月31日現在(単位:台)

区 分	貨 物				乗 合			乗 用 車			特 殊			合 計
	普 通	小 型	被牽引	計	普 通	小 型	計	普 通	小 型	計	特 種	大型特殊	計	
平成25年度	3,594	5,671	323	9,588	18	130	148	30,067	40,442	70,509	1,352	425	1,777	82,022
平成26年度	3,609	5,657	313	9,579	19	125	144	30,248	39,582	69,830	1,362	421	1,783	81,336
平成27年度	3,656	5,739	311	9,706	20	126	146	30,846	39,208	70,054	1,352	421	1,773	81,679
平成28年度	3,702	5,763	311	9,776	30	118	148	31,640	38,904	70,544	1,393	422	1,815	82,283
平成29年度	3,799	5,719	318	9,836	33	122	155	32,689	38,341	71,030	1,416	417	1,833	82,854

資料:中部運輸局愛知運輸支局

軽自動車及び原動機付自転車登録台数

各年4月1日現在(単位:台)

区 分	原動機付 自転車一 種	原動機付 自転車二 種(甲)	原動機付 自転車二 種(乙)	軽二輪	軽三輪	軽四輪乗 用(営業 用)	軽四輪 乗 用(自家 用)	軽四輪貨 物(営業 用)	軽四輪貨 物(自家 用)	小型特殊 (農耕作 業用)	小型特殊 (その他)	二輪の 小型自動 車	ミニカー	合計
平成25年	7,620	1,087	899	2,315	2	2	37,238	260	12,607	2,683	429	3,036	197	68,375
平成26年	7,432	1,199	891	2,412	2	3	38,781	272	12,427	2,710	419	3,099	189	69,836
平成27年	7,173	1,262	886	2,366	2	4	40,256	278	12,285	2,708	419	3,125	184	70,948
平成28年	6,918	1,289	889	2,311	2	3	41,021	275	12,101	2,731	426	3,184	173	71,323
平成29年	6,626	1,321	865	2,301	2	3	41,632	274	11,967	2,718	422	3,196	167	71,494

資料:市民税課 各年4月1日現在

1. 駅別旅客輸送状況(名鉄)

(単位:人)

区分		平成25年度	平成26年度	平成27年度	平成28年度	平成29年度
国府駅	乗車人員	1,768,141	1,740,578	1,773,496	1,796,106	1,848,511
	1日平均	4,891	4,814	4,902	4,968	5,113
伊奈駅	乗車人員	541,748	529,863	547,358	563,826	577,574
	1日平均	1,499	1,466	1,514	1,560	1,599
小田渚駅	乗車人員	77,570	79,550	82,271	85,051	94,159
	1日平均	214	220	227	235	260
御油駅	乗車人員	108,898	103,866	109,245	107,233	113,120
	1日平均	300	286	301	296	312
名電赤坂駅	乗車人員	176,089	179,029	181,550	176,381	186,544
	1日平均	487	495	501	488	517
名電長沢駅	乗車人員	96,300	98,322	112,422	121,270	124,340
	1日平均	267	272	311	336	344
八幡駅	乗車人員	386,539	384,799	389,826	380,109	393,652
	1日平均	1,069	1,064	1,077	1,051	1,089
諏訪町駅	乗車人員	814,841	791,910	813,715	824,409	844,932
	1日平均	2,254	2,191	2,250	2,281	2,337
稲荷口駅	乗車人員	170,782	170,951	171,907	172,061	178,533
	1日平均	472	472	475	476	494
豊川稲荷駅	乗車人員	966,613	897,705	912,723	913,032	936,336
	1日平均	2,675	2,485	2,525	2,527	2,592
合計	乗車人員	5,107,521	4,976,573	5,094,513	5,139,478	5,297,701

資料:名古屋鉄道株式会社

2. 駅別旅客輸送状況(JR)

(単位:人)

区分		平成25年度	平成26年度	平成27年度	平成28年度	平成29年度
小坂井駅	乗車人員	145,056	151,494	157,375	152,689	161,612
	1日平均	397	415	430	418	443
牛久保駅	乗車人員	291,650	288,319	312,467	320,202	320,022
	1日平均	799	790	854	877	877
豊川駅	乗車人員	1,194,352	1,126,804	1,171,009	1,157,663	1,202,870
	1日平均	3,272	3,087	3,199	3,172	3,296
三河一宮駅	乗車人員	269,685	261,723	277,562	277,449	271,893
	1日平均	739	717	758	760	745
長山駅	乗車人員	70,767	69,652	75,967	77,109	74,701
	1日平均	194	191	208	211	205
江島駅	乗車人員	34,515	32,153	28,561	25,626	24,147
	1日平均	95	88	78	70	66
東上駅	乗車人員	53,830	54,459	59,762	58,945	60,835
	1日平均	147	149	163	161	167
西小坂井駅	乗車人員	462,984	432,249	435,909	435,164	442,277
	1日平均	1,268	1,184	1,191	1,192	1,212
愛知御津駅	乗車人員	484,698	484,698	503,743	494,365	497,111
	1日平均	1,366	1,328	1,376	1,354	1,362
合計	乗車人員	3,007,537	2,901,551	3,022,355	2,999,212	3,055,468

資料:東海旅客鉄道株式会社

高速道路インターチェンジ出入交通量

料金所名		平成26年度	平成27年度	平成28年度	平成29年度
豊川	入台数(台)	3,895,400	3,847,500	3,762,200	3,911,600
	出台数(台)	3,944,800	3,969,900	3,849,200	4,004,900
音羽蒲郡	入台数(台)	4,410,000	4,457,400	4,256,400	4,325,500
	出台数(台)	4,288,700	4,337,900	4,128,300	4,223,900
新城(平成28年2月13日開通)	入台数(台)	-	99,200	557,200	584,600
	出台数(台)	-	115,000	623,400	625,300

※台数は100台単位で取りまとめ

資料提供: 中日本高速道路株式会社

豊川市観光入込客数

(単位: 千人)

年(1~12月)	平成26年	平成27年	平成28年	平成29年	平成30年
観光客数	7,115	7,079	7,158	7,361	7,410

出典: 愛知県レクリエーション利用者統計

<観光地点>

豊川稲荷、諏訪の桜トンネル、観音山(財賀寺)、うなごうじ祭、赤塚山公園、豊川市民まつり、ウォーキングセンター、砥鹿神社、本宮の湯、東三河ふるさと公園、宮路山、つつじまつり、御津山園地、三河臨海緑地日本列島、五社稲荷こざかい葵まつり、菟足神社風まつり、いなりんピック、豊川海軍工廠平和公園

注)平成25年値には、B-1グランプリin豊川の来場者数(581千人)を含む。

商業の推移

(単位:百万円)

年次	卸売業			小売業				総数		
	事業所数	従業者数	年間販売額 (百万円)	事業所数	従業者数	年間販売額 (百万円)	売場面積 (㎡)	事業所数	従業者数	年間販売額 (百万円)
平成11年	409	2,965	165,960	2,018	12,102	199,814	204,492	2,427	15,067	365,774
(旧豊川市)	307	2,222	126,964	1,535	9,388	160,275	171,251	1,842	11,610	287,239
(旧音羽町)	9	45	1,847	54	353	7,174	3,232	63	398	9,021
(旧一宮町)	14	101	3,221	114	663	11,115	10,583	128	764	14,336
(旧御津町)	38	222	8,857	139	579	8,585	7,289	177	801	17,442
(旧小坂井町)	41	375	25,071	176	1,119	12,665	12,137	217	1,494	37,736
平成14年	345	2,667	138,824	1,926	12,047	203,384	230,994	2,271	14,714	342,208
(旧豊川市)	257	2,075	113,909	1,458	9,389	162,873	197,528	1,715	11,464	276,782
(旧音羽町)	10	53	1,902	65	404	6,142	4,352	75	457	8,044
(旧一宮町)	12	88	2,700	108	731	11,114	10,573	120	819	13,814
(旧御津町)	29	163	6,165	136	617	8,590	6,948	165	780	14,755
(旧小坂井町)	37	288	14,148	159	906	14,665	11,593	196	1,194	28,813
平成16年	355	2,782	153,877	1,783	11,298	196,009	213,968	2,138	14,080	349,886
(旧豊川市)	261	2,083	125,232	1,346	8,712	153,812	179,564	1,607	10,795	279,044
(旧音羽町)	12	84	2,313	62	408	8,602	5,343	74	492	10,915
(旧一宮町)	17	94	4,159	103	708	11,464	9,815	120	802	15,623
(旧御津町)	26	161	5,616	129	635	9,082	7,609	155	796	14,698
(旧小坂井町)	39	360	16,557	143	835	13,049	11,637	182	1,195	29,606
平成19年	322	2,404	127,017	1,636	11,088	198,217	210,337	1,958	13,492	325,234
(旧豊川市)	256	1,937	107,762	1,322	9,168	166,959	187,427	1,578	11,105	274,721
(旧音羽町)	12	57	2,925	55	398	9,647	4,711	67	455	12,572
(旧御津町)	20	114	5,348	121	620	9,350	7,144	141	734	14,698
(旧小坂井町)	34	296	10,982	138	902	12,261	11,055	172	1,198	23,243
平成26年	278	2,067	112,120	1,152	8,027	157,992	183,441	1,430	10,094	270,112

※平成11年、14年、16年、19年は商業統計調査(各年6月1日現在)

※平成26年は経済センサス-基礎調査と一体的実施(平成26年7月1日現在)

(平成19年と平成26年の調査では集計対象が異なるため比較は不可)

年次	卸売業			小売業			総数		
	事業所数	従業者数	年間販売額 (百万円)	事業所数	従業者数	年間販売額 (百万円)	事業所数	従業者数	年間販売額 (百万円)
平成21年	378	2,711	-	1,618	11,430	-	1,996	14,141	-
(旧豊川市)	332	2,321	-	1,472	10,493	-	1,804	12,814	-
(旧小坂井町)	46	390	-	146	937	-	192	1,327	-
平成24年	242	1,773	79,285	1,200	7,865	163,712	1,442	9,638	242,997
平成28年	263	1,963	114,252	1,214	9,533	184,679	1,477	11,496	298,931

資料:県民生活部統計課「あいちの統計」

※平成21年は経済センサス-基礎調査(平成21年7月1日現在) 産業編

※平成24年は経済センサス-活動調査(平成24年2月1日現在) 産業編

※平成28年は経済センサス-活動調査(平成28年6月1日現在) 産業編

※「経済センサス」と「商業統計調査」は調査手法が異なるため、時系列比較は不可

産業分類別事業所数・従業者数・年間商品販売額・売場面積

平成26年7月1日現在

産業分類	豊 川 市			
	事業所数	従業者数	年間商品販売額 (百万円)	売場面積 (㎡)
総数	1,430	10,094	270,112	183,441
卸売業計	278	2,067	112,120	－
各種商品卸売業	－	－	－	－
繊維・衣服等卸売業	6	57	2,002	－
飲食料品卸売業	67	659	30,173	－
建築材料、鉱物・金属材料等卸売業	75	542	45,437	－
機械器具卸売業	60	440	21,769	－
その他の卸売業	70	369	12,740	－
小売業計	1,152	8,027	157,992	183,441
各種商品小売業	6	406	8,492	20,060
織物・衣服・身の回り品小売業	160	636	9,011	26,787
飲食料品小売業	303	2,588	39,400	37,064
機械器具小売業	224	1,223	35,260	22,126
その他の小売業	434	2,962	62,449	77,404
無店舗小売業	25	212	3,381	－

資料:総務省「平成26年商業統計調査」

国民健康保険加入状況

(単位:世帯、人)

年 度	住民基本台帳		被保険者		加入率(%)	
	世帯	人口	世帯数	人口	世帯	人口
平成25年度	71,033	184,962	25,744	45,690	36.24	24.70
平成26年度	71,894	184,944	25,526	44,594	35.51	24.11
平成27年度	72,972	185,350	24,971	42,847	34.22	23.12
平成28年度	74,043	185,751	24,136	40,467	32.60	21.79
平成29年度	75,109	185,884	23,415	38,648	31.17	20.79

資料:保険年金課

国民健康保険の給付状況

(単位:千円)

	療養諸費・療養費	高額療養費	高額介護合算療養費	出産育児一時金	葬祭費	移送費	結核医療付加金	老人保健医療費拠出金	総額
平成25年度	10,223,295	1,159,472	888	88,140	13,310	0	33	92	11,485,230
平成26年度	10,223,292	1,165,778	1,606	72,990	14,150	0	38	86	11,477,940
平成27年度	10,412,213	1,218,245	948	75,552	13,150	0	13	86	11,720,207
平成28年度	10,091,255	1,333,040	854	70,544	10,450	0	22	68	11,506,233
平成29年度	9,553,530	1,202,412	517	57,928	12,900	0	12	43	10,827,342

注)3月から翌年2月を集計とした数値

資料:保険年金課

各年度3月31日現在

特定健康診査受診状況

(単位:人、%)

年 度	受診者数	受診率
平成25年度	9,798	31.3
平成26年度	10,541	33.9
平成27年度	10,766	35.5
平成28年度	10,505	36.0
平成29年度	10,127	36.5

注)法定報告数値

資料:保険年金課

特定保健指導の状況

(単位:人、%)

年 度	終了者数	実施率
平成25年度	206	14.8
平成26年度	204	15.4
平成27年度	254	17.6
平成28年度	198	14.2
平成29年度	158	13.6

資料:保険年金課

国民年金の加入状況

(単位:人)

年 度	加入者 総数	1号被保険者		3号被保険者
		強 制	任 意	
平成25年度	38,532	22,112	214	16,206
平成26年度	37,652	21,410	196	16,046
平成27年度	36,633	20,618	191	15,824
平成28年度	35,289	19,499	178	15,612
平成29年度	34,287	18,724	180	15,383

資料:保険年金課

後期高齢者医療制度被保険者及び医療健康診査

年度	被保険者数	受診者数	受診率
平成25年度	20,352人	3,935人	19.8%
平成26年度	21,038人	4,261人	20.9%
平成27年度	21,887人	4,783人	22.7%
平成28年度	22,739人	5,293人	24.2%
平成29年度	23,538人	5,817人	25.6%

被保険者数は、3月31日現在、愛知県後期高齢者医療広域連合の数値

資料：保険年金課

後期高齢者医療の給付状況

年度	給付費合計		療養給付費		訪問看護療養費		移送費	
	件数 (再掲除く)	金額	件数	金額	件数	金額	件数	金額
	件	千円	件	千円	件	千円	件	千円
平成25年度	593,835	15,796,165	593,383	15,757,367	452	38,798	0	0
平成26年度	614,760	16,035,943	614,171	15,994,025	589	41,918	0	0
平成27年度	649,352	17,010,101	648,731	16,967,575	621	42,526	0	0
平成28年度	677,631	17,503,277	676,843	17,441,442	788	61,835	0	0
平成29年度	703,886	18,017,216	703,020	17,948,308	866	68,908	0	0

高額療養費 (現物給付含む)		高額介護合算療養費		葬祭費 1件あたりの給付額50,000円	
件数 (再掲)	金額	件数 (再掲)	金額	件数	金額
件	千円	件	千円	件	千円
41,994	661,001	807	10,340	1,190	59,500
42,762	668,585	1,153	15,452	1,179	58,950
44,460	746,062	904	10,510	1,149	57,450
45,807	778,703	1,062	12,519	1,320	66,000
44,915	768,309	1,283	14,899	1,353	67,650

※給付状況は、3月診療から翌年2月診療を集計した愛知県後期高齢者医療広域連合の数値を千円未満四捨五入で表示

資料：保険年金課

福祉医療費支給状況

(単位：人、件、千円)

	平成25年度	平成26年度	平成27年度	平成28年度	平成29年度
子ども医療費					
受給者	26,553	26,221	25,971	25,865	25,618
件数	407,664	404,884	404,538	418,527	398,573
支給額	803,678	802,548	810,291	827,059	796,095
障害者医療費					
受給者	2,064	2,032	2,014	2,000	1,990
件数	49,510	48,959	46,170	50,947	50,763
支給額	330,784	342,852	331,266	329,048	338,558
母子・父子家庭医療費					
受給者	3,258	3,239	3,294	3,272	3,224
件数	41,759	41,836	42,546	45,265	43,274
支給額	112,821	120,157	113,332	119,534	117,409
精神障害者医療費					
受給者	2,547	2,806	2,920	2,150	2,059
件数	34,580	38,504	41,214	43,472	53,268
支給額	91,473	104,759	108,916	119,570	145,221
後期高齢者福祉医療費					
受給者	2,976	3,004	2,999	2,975	2,970
件数	92,140	94,751	97,234	98,351	98,184
支給額	313,935	305,205	307,261	304,061	308,598

資料：保険年金課

※子ども医療については、下記のとおり受給対象年齢を拡大

- 平成20年度 通院：小学校3年生年度末まで拡大
入院：中学校3年生年度末まで拡大
- 平成21年度 通院：小学校5年生年度末まで拡大
- 平成22年度 通院：小学校6年生年度末まで拡大
- 平成23年度 通院：中学校3年生年度末まで拡大(自己負担分の2分の1)
- 平成25年度 通院： // (全額負担)

身体障害者手帳等交付状況

(単位:人)

	平成25年度	平成26年度	平成27年度	平成28年度	平成29年度
身体障害者手帳交付者数	5,954	5,963	5,988	5,907	5,915
視覚障害者	315	309	312	303	308
聴覚音声機能障害	437	435	434	444	458
肢体不自由	3,134	3,153	3,134	3,063	3,024
内部障害	2,068	2,066	2,108	2,097	2,125
療育手帳交付者数	1,245	1,342	1,412	1,487	1,508
A判定	494	521	544	562	561
B判定	331	361	375	405	410
C判定	420	460	493	520	537
精神障害者保健福祉手帳交付者数	1,202	1,262	1,390	1,513	1,631
1級	124	138	164	199	225
2級	822	852	934	1,004	1,109
3級	256	272	292	310	297
合計	8,401	8,567	8,790	8,907	9,054

※年度末日時点

資料:福祉課

生活保護状況

(単位:世帯、人、千円)

区 分	被保護者		保 護 金 額					総支給額
	世帯数	人員	生活扶助	住宅扶助	教育扶助	医療扶助	その他	
平成25年度	781	1,073	568,040	264,418	9,378	728,407	70,581	1,640,824
平成26年度	828	1,144	608,770	280,281	11,610	757,650	71,309	1,729,620
平成27年度	882	1,225	628,797	298,145	11,719	865,564	72,173	1,876,398
平成28年度	910	1,234	650,787	311,205	13,346	745,285	74,614	1,795,237
平成29年度	929	1,225	645,593	317,813	12,342	930,088	86,060	1,991,896

注) 世帯数、人員はあたりの平均です。

資料:福祉課

介護保険の状況

(1)第1号被保険者の状況

区分		平成25年度	平成26年度	平成27年度	平成28年度	平成29年度
第1号被保険者のいる世帯(世帯)		29,265	30,114	30,824	31,299	31,653
第1号被保険者(人)	65歳以上75歳未満	23,810	24,649	24,960	24,854	24,668
	75歳以上	19,270	19,938	20,816	21,715	22,529
	計	43,080	44,587	45,776	46,569	47,197

(2)要介護(要支援)認定の状況

(単位:人)

区分	要支援1	要支援2	要介護1	要介護2	要介護3	要介護4	要介護5	計
平成25年度	626	685	1,595	1,134	973	788	631	6,432
平成26年度	599	709	1,639	1,187	1,004	843	672	6,653
平成27年度	699	769	1,783	1,235	1,020	831	668	7,005
平成28年度	715	791	1,922	1,198	1,022	864	684	7,196
平成29年度	674	820	1,902	1,247	1,069	925	637	7,274

注)平成18年度より、要介護度の区分が変更となりました。

(3)居宅介護(支援)サービス受給者数

(単位:人)

区分	要支援1	要支援2	要介護1	要介護2	要介護3	要介護4	要介護5	計
平成25年度	377	499	1,207	888	579	340	250	4,140
平成26年度	374	510	1,243	917	623	358	279	4,304
平成27年度	395	543	1,365	961	662	372	262	4,560
平成28年度	429	554	1,505	953	651	390	278	4,760
平成29年度	291	450	1,557	987	649	391	246	4,571

注)平成18年度より、要介護度の区分が変更となりました。

(4)施設介護サービス受給者数

(単位:人)

区分	介護老人福祉施設	介護老人保健施設	介護療養型医療施設	計
平成25年度	642	277	190	1,109
平成26年度	636	286	191	1,113
平成27年度	598	270	181	1,049
平成28年度	611	297	165	1,073
平成29年度	625	291	168	1,084

(5)介護保険の給付状況

(単位:千円)

区分		平成25年度	平成26年度	平成27年度	平成28年度	平成29年度
保険給付費	居宅介護サービス費	6,297,126	6,883,050	7,219,109	7,418,205	7,784,073
	施設介護サービス費	3,384,175	3,377,112	3,372,805	3,377,568	3,410,175
	高額介護サービス費	165,398	184,279	202,462	226,594	209,425
	高額医療合算介護サービス費	20,492	30,628	23,506	27,221	33,307
	特定入所者介護サービス費	371,019	396,815	372,014	324,338	337,120
	審査支払手数料	8,280	7,903	6,905	7,242	6,287
	計	10,246,490	10,879,787	11,196,801	11,381,168	11,780,387

保育園の保育士職員数及び入所人員の推移

各年4月1日現在(単位:人)

名 称	職員数					入所児童数				
	25年度	26年度	27年度	28年度	29年度	25年度	26年度	27年度	28年度	29年度
【公立保育園】										
国府	12	12	12	13	13	154	149	158	167	150
牛久保	11	11	11	16	15	99	97	106	112	110
下長山	19	18	17	16	16	142	130	140	145	148
御油	14	16	17	17	18	162	164	161	167	173
睦美	13	15	15	17	16	88	95	102	116	113
八南	20	15	14	13	16	172	145	130	127	137
為当	11	14	13	13	14	96	109	118	113	104
御油第二	18	16	17	15	14	108	91	102	95	97
一宮	12	12	13	16	19	152	158	157	149	151
大和	15	16	15	12	12	84	91	83	72	76
金沢	6	6	7	7	7	50	52	50	54	54
一宮東部	8	7	11	14	13	97	94	101	104	104
一宮西部	4	4	4	4	4	31	34	30	30	29
東上	5	5	4	4	4	39	42	41	34	34
大木	9	10	10	11	11	100	102	97	106	109
赤坂	5	5	6	6	8	54	51	57	59	63
長沢	9	10	11	11	9	75	76	78	73	61
萩	5	4	5	5	5	42	39	43	38	39
赤坂台	13	14	11	10	11	106	101	89	73	66
御津西部	7	7	10	9	9	62	61	86	86	90
御津南部	9	9	9	9	9	91	96	91	84	76
御津北部	14	12	12	12	13	97	90	88	86	101
小坂井東	16	14	17	16	16	104	111	120	117	131
小坂井中	7	8	8	12	13	85	84	79	81	83
小坂井北	11	10	11	14	12	101	91	86	92	91
【私立保育園】										
諏訪	13	15	16	15	15	120	129	138	132	125
桜町	12	12	14	15	15	138	137	135	134	125
千両	7	6	5	6	8	52	61	57	60	60
麻生田	10	11	13	11	12	121	122	127	115	112
三上	5	5	8	9	9	43	36	42	46	52
平尾	11	10	11	12	13	93	114	126	133	124
中部	13	12	12	13	12	139	130	131	132	123
豊川北部	13	13	13	12	13	160	152	154	149	149
代田	23	19	20	22	19	150	145	152	162	164
三蔵子	19	17	16	15	13	142	138	132	127	124
天王	15	13	14	13	11	143	143	137	127	122
八幡	13	13	13	10	11	125	126	119	107	111
豊川	14	13	16	16	15	180	188	200	203	199
みどり	7	7	8	8	7	78	85	80	86	87
光輝	13	10	11	11	11	90	90	94	99	93
さくら	11	11	10	11	12	36	49	42	52	60
ひかり	17	20	20	18	19	126	130	129	130	144
みと	5	5	6	6	7	53	59	58	53	58
菊	7	6	7	12	12	78	81	81	70	70
アオイ	15	16	13	13	11	165	160	136	133	145
桃里	11	10	8	8	6	109	112	111	110	112
美園	12	8	6	13	14	91	97	89	91	89
恵の実	14	14	12	15	15	83	73	63	68	73
総 数	553	536	552	576	577	4,906	4,910	4,926	4,899	4,911

資料: 保育課

所得水準等比較表

区 分		平成23年度	平成24年度	平成25年度	平成26年度	平成27年度
人口[10月1日現在] (人)		181,950	181,624	182,053	182,083	182,436
就 業 者 数 (人)		86,740	86,383	86,384	86,195	86,158
市 内 総 生 産 (百万円)		658,094	682,364	711,771	712,500	672,634
市 民 所 得 (百万円)		536,457	563,179	561,053	557,624	534,381
家 計 所 得 (百万円)		625,241	625,441	632,211	637,882	625,613
人口1 人当たり	市 民 所 得 (千円)	2,948	3,101	3,082	3,062	2,929
	家 計 所 得 (千円)	3,436	3,444	3,473	3,503	3,429

市内総生産

(単位:百万円)

区 分	平成23年度	平成24年度	平成25年度	平成26年度	平成27年度
1 農 業	9,660	10,016	9,391	8,385	9,034
2 林 業	54	56	45	38	49
3 水 産 業	639	579	514	668	767
4 鉱 業	429	741	481	386	520
5 製 造 業	274,327	289,533	329,342	328,441	285,957
6 電気・ガス・水道・廃棄物処理業	9,088	8,168	8,399	8,572	9,102
7 建 設 業	31,155	33,979	33,531	33,948	35,676
8 卸 売 ・ 小 売 業	67,331	68,523	64,776	63,846	61,458
9 運 輸 ・ 郵 便 業	29,533	30,075	28,269	29,839	30,732
10 宿泊・飲食サービス業	9,159	9,493	9,518	8,780	8,676
11 情 報 通 信 業	3,921	5,384	4,931	4,967	5,629
12 金 融 ・ 保 険 業	10,881	14,140	12,561	13,738	13,096
13 不 動 産 業	62,190	61,552	62,757	62,529	67,694
14 専門・科学技術、業務支援サービス業	23,815	25,273	26,461	26,411	25,796
15 公 務	30,470	28,579	27,874	26,105	25,895
16 教 育	16,485	16,524	15,524	15,148	14,118
17 保 健 衛 生 ・ 社 会 事 業	44,741	46,393	46,291	49,488	48,243
18 そ の 他 の サ ー ビ ス	34,216	33,357	31,107	31,212	30,191
19 市 内 総 生 産	658,094	682,364	711,771	712,500	672,634

資料: 県民文化部統計課「あいちの市町村民所得」

市民所得の分配

単位：百万円

区 分	平成23年度	平成24年度	平成25年度	平成26年度	平成27年度
雇 用 者 報 酬	411,661	409,704	415,520	420,253	401,104
賃 金 ・ 俸 給	352,451	350,983	356,134	359,323	342,368
雇 主 の 社 会 負 担	59,210	58,721	59,386	60,929	58,736
財 産 所 得	28,219	31,779	31,161	35,151	35,692
一 般 政 府	-10,393	-9,952	-9,795	-9,700	-9,625
家 計	38,267	41,412	40,618	44,495	44,962
ア 利 子	11,429	8,176	6,212	6,142	7,474
イ 配 当	7,950	13,173	13,431	17,310	17,434
ウ その他の投資所得	15,655	16,817	17,602	17,236	16,598
工 賃 貸 料	3,233	3,246	3,372	3,807	3,456
対家計民間非営利団体	345	320	338	356	355
企業所得	96,576	121,695	114,373	102,221	97,585
民間法人企業	51,971	75,481	68,561	57,756	50,931
公的企業	1,859	1,902	-654	1,318	1,365
個人企業	42,747	44,312	46,466	43,147	45,290
ア 農林水産業	4,354	4,855	3,880	2,720	3,954
イ その他の産業	12,344	12,491	14,501	13,188	13,415
ウ 持ち家	26,049	26,966	28,085	27,239	27,921
市民所得	536,457	563,179	561,053	557,624	534,381

家計所得

(単位：百万円)

区 分	平成23年度	平成24年度	平成25年度	平成26年度	平成27年度
雇 用 者 報 酬	411,661	409,704	415,520	420,253	401,104
営 業 余 剰 ・ 混 合 所 得	49,533	50,549	52,473	49,767	53,150
財 産 所 得	39,018	42,108	41,354	45,472	45,987
利 子	12,180	8,872	6,948	7,119	8,498
配 当	7,950	13,173	13,431	17,310	17,434
そ の 他 の 投 資 所 得	15,655	16,817	17,602	17,236	16,598
賃 貸 料	3,233	3,246	3,372	3,807	3,456
社 会 給 付	111,462	111,901	112,287	113,339	116,198
そ の 他 の 経 常 移 転	9,993	8,357	8,076	6,989	7,275
年 金 受 給 権 の 変 動 調 整	3,574	2,822	2,502	2,063	1,900
市 民 家 計 所 得	625,241	625,441	632,211	637,882	625,613

資料：県民文化部統計課「あいちの市町村市民所得」

決算総括

(単位:千円)

区 分		平成25年度	平成26年度	平成27年度	平成28年度	平成29年度
歳 入	一般会計	58,431,167	61,518,375	64,389,108	65,361,062	64,903,841
	特別会計	37,426,394	38,180,105	41,285,154	42,320,071	42,661,725
	豊川西部土地地区画整理事業	734,929	845,769	874,804	858,651	650,165
	豊川駅東土地地区画整理事業	739,367	693,029	592,205	447,478	597,241
	公共下水道事業	4,730,912	4,885,379	4,950,748	5,399,866	5,327,174
	農業集落排水事業	100,781	100,071	103,646	108,919	111,823
	公共駐車場事業	119,595	102,858	92,818	116,145	109,435
	国民健康保険	18,061,627	18,016,249	20,259,290	20,155,469	19,641,515
	後期高齢者医療	1,835,100	1,969,710	1,979,124	2,154,772	2,287,505
	介護保険	10,853,190	11,536,330	12,101,032	13,027,016	13,749,775
	土地取得	232,872	7,622	301,127	32,341	162,276
	一宮財産区管理事業	1,923	1,423	1,364	1,057	991
	赤坂財産区管理事業	3,033	3,568	4,885	3,247	2,507
	長沢財産区管理事業	3,764	4,653	6,169	4,704	5,954
	萩財産区管理事業	9,301	13,444	17,942	10,406	15,364
合 計	95,857,561	99,698,480	105,674,262	107,681,133	107,565,566	
歳 出	一般会計	56,146,905	58,606,296	60,421,898	62,301,981	61,271,019
	特別会計	35,324,327	35,989,816	39,338,680	39,441,654	40,104,803
	豊川西部土地地区画整理事業	434,275	295,239	321,634	335,768	249,927
	豊川駅東土地地区画整理事業	515,275	511,132	414,646	232,561	323,797
	公共下水道事業	4,490,280	4,599,113	4,699,650	5,040,974	4,977,341
	農業集落排水事業	90,102	87,849	90,461	93,578	99,881
	公共駐車場事業	101,980	97,571	69,915	98,357	98,389
	国民健康保険	16,962,800	16,988,386	19,701,503	19,204,080	18,494,237
	後期高齢者医療	1,779,533	1,960,082	1,968,319	2,143,478	2,271,852
	介護保険	10,710,256	11,438,993	11,764,880	12,250,802	13,418,305
	土地取得	227,244	1,035	293,727	30,941	160,872
	一宮財産区管理事業	614	537	564	382	249
	赤坂財産区管理事業	1,751	981	2,890	2,003	901
	長沢財産区管理事業	2,377	2,243	2,244	2,666	2,542
	萩財産区管理事業	7,840	6,655	8,247	6,064	6,510
合 計	91,471,232	94,596,112	99,760,578	101,743,635	101,375,822	

資料:財政課

一般会計歳入・歳出決算額

(単位:千円)

区 分	歳 入					
	平成25年	平成26年	平成27年	平成28年	平成29年	合計
総 額	58,431,167	61,518,375	64,389,108	65,361,062	64,903,841	314,603,553
地 方 税	27,594,949	28,483,460	28,257,448	28,632,426	29,279,135	142,247,418
地 方 譲 与 税	588,856	567,058	597,473	594,036	596,351	2,943,774
利 子 割 交 付 金	69,267	67,414	57,078	28,479	52,287	274,525
配 当 割 交 付 金	114,140	211,786	179,691	134,365	178,624	818,606
株 式 等 譲 渡 所 得 割 交 付 金	245,650	137,249	185,793	69,587	172,588	810,867
地 方 消 費 税 交 付 金	1,757,988	2,158,368	3,610,158	3,260,199	3,332,640	14,119,353
ゴ ル フ 場 利 用 税 交 付 金	96,339	88,487	84,794	84,022	81,294	434,936
自 動 車 取 得 税 交 付 金	322,726	142,220	242,943	254,687	318,481	1,281,057
国 有 提 供 施 設 等 所 在 市 町 村 助 成 交 付 金	16,974	16,274	16,202	16,137	16,001	81,588
地 方 特 例 交 付 金	131,178	129,586	134,521	148,091	161,489	704,865
地 方 交 付 税	5,994,595	6,173,428	5,898,000	5,604,281	5,507,159	29,177,463
交 通 安 全 対 策 特 別 交 付 金	39,860	36,794	41,732	41,401	39,634	199,421
分 担 金 及 び 負 担 金	1,017,869	1,035,242	1,006,135	993,688	994,601	5,047,535
使 用 料 及 び 手 数 料	985,222	969,243	957,341	949,758	971,525	4,833,089
国 庫 支 出 金	6,895,576	7,734,536	8,947,636	8,355,876	8,719,731	40,653,355
県 支 出 金	3,741,051	3,888,534	3,684,816	4,354,098	4,222,209	19,890,708
財 産 収 入	183,000	192,523	200,534	315,437	149,658	1,041,152
寄 附 金	53,379	45,483	24,298	16,405	25,306	164,871
繰 入 金	500,834	1,148,691	1,935,440	1,504,574	2,075,610	7,165,149
繰 越 金	2,206,149	2,284,263	2,912,079	3,967,210	3,059,080	14,428,781
諸 収 入	2,500,465	2,446,936	2,416,296	2,527,805	2,613,938	12,505,440
地 方 債	3,375,100	3,560,800	2,998,700	3,508,500	2,336,500	15,779,600

区 分	歳 出					
	平成25年	平成26年	平成27年	平成28年	平成29年	合計
総 額	56,146,905	58,606,296	60,421,898	62,301,981	61,271,019	298,748,099
議 会 費	429,600	423,906	470,824	429,230	431,972	2,185,532
総 務 費	7,031,909	8,213,476	8,513,821	7,937,524	8,126,765	39,823,495
民 生 費	20,537,975	21,866,827	22,908,514	24,087,000	24,785,932	114,186,248
衛 生 費	4,220,678	4,529,204	5,307,633	7,163,976	5,233,596	26,455,087
労 働 費	116,024	165,861	104,888	109,614	100,631	597,018
農 林 水 産 業 費	470,306	554,441	579,432	570,757	846,130	3,021,066
商 工 費	1,783,227	1,578,225	1,621,165	1,641,402	1,313,532	7,937,551
土 木 費	5,499,995	5,184,411	5,298,719	6,210,900	5,402,491	27,596,516
消 防 費	2,151,130	2,073,917	2,026,044	2,182,799	2,420,967	10,854,857
教 育 費	5,712,679	5,645,733	6,308,964	4,910,343	6,010,668	28,588,387
災 害 復 旧 費	22,537	7,931	1,832		3,220	35,520
公 債 費	6,643,068	6,161,834	5,610,368	5,339,684	5,156,909	28,911,863
諸 支 出 金	1,527,777	2,200,530	1,669,694	1,718,752	1,438,206	8,554,959

資料: 財政課

市税決算額

各年度末現在 (単位:千円)

区 分	平成25年度	平成26年度	平成27年度	平成28年度	平成29年度	合 計
総 額	27,594,949	28,483,460	28,257,448	28,632,426	29,279,135	142,247,418
個 人 市 民 税	9,822,742	9,918,906	10,111,540	10,446,967	10,500,194	50,800,349
法 人 市 民 税	1,715,630	2,272,037	1,795,185	1,493,726	1,773,530	9,050,108
固 定 資 産 税	12,232,754	12,450,918	12,492,767	12,757,949	13,072,147	63,006,535
軽 自 動 車 税	347,566	358,252	369,534	430,123	450,801	1,956,276
市 た ば こ 税	1,300,211	1,259,530	1,251,144	1,212,632	1,160,072	6,183,589
特 別 土 地 保 有 税	0	0	0	15,900	6,905	22,805
都 市 計 画 税	2,131,290	2,177,816	2,191,334	2,229,409	2,269,570	10,999,419
入 湯 税	44,756	46,001	45,944	45,720	45,916	228,337

資料:財政課

市有財産

(単位:㎡、千円)

区 分	平成25年度	平成26年度	平成27年度	平成28年度	平成29年度	
土 地	行 政 財 産	3,387,778.83	3,459,071.88	3,480,534.02	3,517,515.50	3,566,309.26
	普 通 財 産	1,281,616.85	1,292,933.35	1,317,522.71	1,322,275.46	1,323,530.83
建 物	行 政 財 産	592,412.03	588,258.96	592,742.84	596,216.79	596,226.80
	普 通 財 産	9,869.85	9,869.85	8,932.40	8,932.40	8,932.40
基 金	14,107,224	15,060,058	16,912,579	18,206,180	19,133,873	
有 価 証 券	111,290	111,290	111,290	111,290	111,612	
出 資 金	417,830	417,830	417,580	417,580	417,580	

注1) 企業会計及び財産区分は除く。

資料:財産管理課

注2) 基金及び有価証券の額は、千円未満四捨五入。

選挙人名簿登録者数 各年9月2日現在(平成29年は9月1日現在)

区分	平成25年	平成26年	平成27年	平成28年	平成29年
総数	144,735	144,860	145,087	149,258	149,687
男	71,757	71,874	72,039	74,169	74,409
女	72,978	72,986	73,048	75,089	75,278

在外選挙人名簿登録者数 各年8月15日現在

区分	平成25年	平成26年	平成27年	平成28年	平成29年
総数	100	92	88	93	79
男	52	48	46	51	45
女	48	44	42	42	34

選挙の状況

選挙期日	選挙の事由	当日の有権者数(人)			投票者数(人)			投票率(%)
		男	女	計	男	女	計	
平成25年7月21日	参議院議員通常選挙 (選挙区選出)	71,622	72,905	144,527	41,117	39,678	80,795	55.90
平成25年7月21日	参議院議員通常選挙 (比例代表選出)	71,622	72,905	144,527	41,112	39,680	80,792	55.90
平成26年12月14日	衆議院議員総選挙 (小選挙区選出)	71,885	72,947	144,832	43,382	42,672	86,054	59.42
平成26年12月14日	衆議院議員総選挙 (比例代表選出)	71,885	72,947	144,832	43,375	42,665	86,040	59.41
平成26年12月14日	最高裁判所裁判官 国民審査	71,841	72,906	144,747	42,225	41,864	84,089	58.09
平成27年2月1日	愛知県知事選挙	71,705	72,805	144,510	27,304	25,964	53,268	36.86
平成27年4月12日	愛知県議会議員一般選挙	71,500	72,650	144,150	31,565	30,570	62,135	43.10
平成27年4月26日	豊川市議会議員一般選挙	71,064	72,277	143,341	36,772	37,777	74,549	52.01
平成27年10月4日	豊川市長選挙	71,417	72,638	144,055	26,628	27,020	53,648	37.24
平成28年7月10日	参議院議員通常選挙 (選挙区選出)	74,094	75,023	149,117	42,797	41,499	84,296	56.53
平成28年7月10日	参議院議員通常選挙 (比例代表選出)	74,094	75,023	149,117	42,790	41,498	84,288	56.52
平成29年10月22日	衆議院議員総選挙 (小選挙区選出)	74,328	75,214	149,542	44,012	42,916	86,928	58.13
平成29年10月22日	衆議院議員総選挙 (比例代表選出)	74,328	75,214	149,542	44,000	42,913	86,913	58.12
平成29年10月22日	最高裁判所裁判官 国民審査	74,287	75,183	149,470	43,948	42,881	86,829	58.09

資料：行政課

市議会の開催状況及び付議件数

(単位:日、件)

区 分		平成25年	平成26年	平成27年	平成28年	平成29年	
招 集 回 数	計	5	5	5	5	5	
	定例会	4	4	4	4	4	
	臨時会	1	1	1	1	1	
会 期 日 数	計	110	111	101	94	95	
	定例会	109	110	100	93	94	
	臨時会	1	1	1	1	1	
開 議 日 数	計	24	25	25	25	25	
	定例会	23	24	24	24	24	
	臨時会	1	1	1	1	1	
付 議 案 件	市 長 提 出	計	128	151	137	143	129
		予算案	33	36	31	35	33
		条例案	34	47	29	50	30
		その他の議案	61	68	77	58	66
	議 員 提 出	計	3	2	4	2	3
		条例案	1	0	2	1	0
		その他の議案	2	2	2	1	3
請 願		1	3	4	1	9	
陳 情		-	-	-	-	-	

市議会の委員会等開催日数

(単位:日)

区 分	平成25年	平成26年	平成27年	平成28年	平成29年
常任委員会(25年4月条例改正で名称変更)	31	32	21	21	22
総務委員会	9	7	6	5	8
福祉環境委員会	8	11	6	6	7
市民文教委員会	5	6	5	5	4
産業建設委員会	9	8	4	5	3
議会運営委員会	14	14	9	11	16
特別委員会	13	20	15	12	12
予算特別委員会	5	5	5	5	5
決算特別委員会	4	4	4	4	4
政策課題調査特別委員会	2	11	6	3	3
新市民病院建設調査特別委員会	2	-	-	-	-
議会協議会	1	2	3	1	2
政治倫理審査会	1	2	-	-	-

資料:議会事務局

市職員数

各年4月1日現在(単位:人)

区 分	総 数	普通会計			その他の会計				
		一般行政	教 育	消 防		水 道	病 院	その他	
平成25年	1,816	1,044	772	86	186	772	39	678	55
平成26年	1,834	1,033	772	75	186	801	37	708	56
平成27年	1,839	1,031	770	74	187	808	34	717	57
平成28年	1,824	1,029	772	72	185	795	33	701	61
平成29年	1,830	1,032	777	72	183	798	33	703	62

資料: 人事課

小・中学校在学者数等の推移

各年5月1日現在 (単位:人)

年次	学校数	学級数	教員数	児童及び生徒数									
				総数	男	女	1学年	2学年	3学年	4学年	5学年	6学年	
小学校	平成25年	26	415	607	10,809	5,576	5,233	1,788	1,660	1,760	1,801	1,818	1,982
	平成26年	26	407	596	10,631	5,450	5,181	1,780	1,794	1,663	1,765	1,804	1,825
	平成27年	26	412	591	10,549	5,380	5,169	1,752	1,785	1,797	1,660	1,758	1,797
	平成28年	26	423	607	10,545	5,367	5,178	1,802	1,748	1,792	1,797	1,653	1,753
	平成29年	26	424	607	10,545	5,365	5,180	1,685	1,819	1,769	1,809	1,797	1,666
中学校	平成25年	10	176	341	5,450	2,744	2,706	1,782	1,884	1,784	\		
	平成26年	10	184	348	5,619	2,878	2,741	1,951	1,791	1,877			
	平成27年	10	180	341	5,524	2,832	2,692	1,790	1,947	1,787			
	平成28年	10	178	342	5,522	2,836	2,686	1,771	1,800	1,951			
	平成29年	10	173	336	5,310	2,700	2,610	1,725	1,775	1,810			

市内中学校卒業者の状況

年次	卒業者	進学者	就職者	その他
平成25年	1787	1759	13	15
平成26年	1871	1851	15	5
平成27年	1789	1771	7	11
平成28年	1955	1933	3	19
平成29年	1803	1790	1	12

資料:教育委員会 学校教育課

小・中学校別児童・生徒数

平成30年5月1日現在

学 校 名	学級数	総数	男	女	1学年	2学年	3学年	4学年	5学年	6学年	
小 学 校	豊川	15(3)	346	171	175	53	64	62	57	63	47
	東部	17(4)	440	229	211	62	59	83	72	75	89
	桜木	14(2)	389	193	196	57	71	63	72	74	52
	三蔵子	25(6)	683	366	317	116	103	105	117	120	122
	千両	9(3)	130	71	59	27	18	24	22	15	24
	牛久保	16(3)	386	183	203	73	59	68	52	65	69
	中部	23(5)	674	342	332	100	107	112	121	121	113
	八南	22(4)	673	336	337	100	106	120	119	123	105
	平尾	13(2)	297	152	145	54	56	38	47	57	45
	国府	26(4)	755	340	415	150	139	127	114	117	108
	桜町	15(3)	308	166	142	43	54	50	62	53	46
	御油	20(2)	507	252	255	77	75	87	87	92	89
	天王	12(2)	255	123	132	55	37	37	42	41	43
	代田	21(6)	526	267	259	98	96	84	92	80	76
	金屋	16(4)	329	176	153	63	55	53	49	51	58
	豊	17(4)	440	216	224	70	71	68	66	94	71
	一宮東部	13(2)	271	152	119	50	38	53	45	37	48
	一宮西部	22(4)	592	296	296	94	89	106	99	88	116
	一宮南部	8(2)	153	79	74	26	19	35	19	24	30
	萩	6	82	34	48	11	12	13	16	12	18
長沢	8(2)	177	91	86	25	28	30	28	29	37	
赤坂	14(2)	307	153	154	51	47	58	46	47	58	
御津北部	8(2)	176	90	86	28	29	24	30	32	33	
御津南部	22(4)	554	281	273	89	74	112	85	98	96	
小坂井東	21(4)	554	297	257	108	90	94	90	95	77	
小坂井西	24(4)	671	360	311	129	91	108	120	97	126	
総 数	427(83)	10,675	5,416	5,259	1,809	1,687	1,814	1,769	1,800	1,796	
中 学 校	東部	26(3)	814	428	386	265	253	296	資料:学校教育課		
	南部	23(4)	684	362	322	226	213	245			
	中部	17(2)	518	252	266	163	173	182			
	西部	18(3)	551	291	260	162	189	200			
	代田	15(3)	380	194	186	123	130	127			
	金屋	16(2)	466	238	228	149	166	151			
	一宮	15(2)	473	229	244	135	179	159			
	音羽	10(1)	308	166	142	88	108	112			
	御津	13(2)	380	184	196	134	126	120			
	小坂井	16(3)	553	270	283	190	187	176			
総 数	172(25)	5,127	2,614	2,513	1,635	1,724	1,768				

※()は特別支援学級

資料:学校教育課

新規学卒者の産業分類別求人・充足数

平成30年3月31日現在(単位:人)

産業分類(大分類)	中学校卒			高校卒			合計	
	求人数	充足数	うち県外からの充足数	求人数	充足数	うち県外からの充足数	求人数	充足数
A 農林, 林業	0	0	0	1	1	1	1	1
B 漁業	0	0	0	4	2	0	4	2
C 鉱業, 採石業, 砂利採取業	0	0	0	2	0	0	2	0
D 建設業	0	0	0	40	5	1	40	5
E 製造業	0	0	0	426	199	8	426	199
(うち、食料品製造業)	0	0	0	34	14	1	34	14
(うち、機械器具製造業)	0	0	0	143	72	2	143	72
(うち、輸送用機械器具製造業)	0	0	0	158	94	2	158	94
(うち、上記以外の製造業)	0	0	0	91	19	3	91	19
F 電気・ガス・熱供給・水道業	0	0	0	0	0	0	0	0
G 情報通信業	0	0	0	0	0	0	0	0
H 運輸業, 郵便業	0	0	0	44	16	1	44	16
I 卸売業・小売業	0	0	0	27	1	0	27	1
J 金融業・保険業	0	0	0	7	0	0	7	0
K 不動産業, 物品賃貸業	0	0	0	0	0	0	0	0
L 学術研究, 専門・技術サービス業	0	0	0	25	12	0	25	12
M 宿泊業, 飲食サービス業	0	0	0	0	0	0	0	0
N 生活関連サービス業, 娯楽業	0	0	0	64	8	1	64	8
O 教育, 学習支援業	0	0	0	0	0	0	0	0
P 医療, 福祉	0	0	0	109	21	1	109	21
Q 複合サービス事業	0	0	0	6	4	0	6	4
R サービス業(他に分類されないもの)	0	0	0	12	2	1	12	2
合計	0	0	0	767	271	14	767	271

日本標準産業分類(平成25年10月改訂)により分類

資料:豊川公共職業安定所

一般求人・求職及び就職者数

(単位:人)

年 度	新規求人数	新規求職申込件数			紹介件数			就職件数		
	総数	男	女	計	男	女	計	男	女	計
平成25年度	11,869	3,915	4,533	8,460	7,834	5,990	13,841	1,578	1,655	3,237
平成26年度	10,779	3,767	4,640	8,420	6,969	5,670	12,648	1,600	1,724	3,326
平成27年度	11,321	3,481	4,486	7,975	6,128	5,323	11,454	1,407	1,602	3,012
平成28年度	11,986	3,355	4,199	7,559	5,874	5,334	11,212	1,403	1,604	3,010
平成29年度	13,013	3,212	4,068	7,281	5,017	4,855	9,873	1,359	1,512	2,872

注) 性別未記入の求職(性別登録拒否等)があるため、男女計と合計が一致しない場合がある。

資料:豊川公共職業安定所

雇用保険給付状況 (一般求職者給付基本手当基本分)

年 度	受給資格決定件数	受給者実人数	支給金額(千円)
平成25年度	2,263	710	1,042,645
平成26年度	2,189	650	920,662
平成27年度	2,117	577	818,946
平成28年度	1,988	555	781,877
平成29年度	1,922	503	730,851

資料:豊川公共職業安定所

産業別求人・充足数

(単位:人)

		平成25年度	平成26年度	平成27年度	平成28年度	平成29年度
総 数	求人	11,869	10,779	11,321	11,986	13,013
	充足	3,159	2,958	2,894	2,837	2,614
農 林 水 産 鉱 業	求人	133	87	133	138	115
	充足	61	47	59	65	44
建 設 業	求人	1,489	988	918	966	1,137
	充足	208	156	141	118	110
製 造 業	求人	2,776	2,584	2,729	3,188	3,511
	充足	1,047	1,021	1,005	1,045	939
卸 売 ・ 小 売 業	求人	1,078	888	1,014	987	1,016
	充足	247	241	208	216	236
金 融 保 険 不 動 産 業	求人	161	179	121	142	131
	充足	30	38	30	24	24
運 輸 ・ 情 報 通 信 業	求人	1,084	1,079	1,048	1,054	1,017
	充足	396	361	334	266	234
宿 泊 ・ 飲 食 サ ー ビ ス 業	求人	383	454	633	479	539
	充足	82	92	77	66	43
サ ー ビ ス 業	求人	4,693	4,460	4,634	4,959	5,453
	充足	1,050	976	997	994	937
そ の 他	求人	72	60	91	73	94
	充足	38	26	43	43	47

注1)学卒者を除く。

注2)サービス業には医療、福祉、教育、学習支援業、複合サービス事業を含む。

注3)日本標準産業分類(平成25年10月改訂)により分類

従業者規模別求人・充足数

		平成25年度	平成26年度	平成27年度	平成28年度	平成29年度
求人された事業所規模	総 数	11,869	10,779	11,321	11,986	13,013
	29人 以下	7,370	6,468	6,745	7,004	7,605
	30 ～ 99人	2,450	2,492	2,743	3,078	3,360
	100～299人	1,414	1,344	1,304	1,342	1,401
	300～499人	414	309	309	384	432
	500～999人	204	144	203	165	184
	1,000人以上	17	22	17	13	31
	充足された事業所規模	総 数	3,159	2,958	2,894	2,837
29人 以下	1,786	1,660	1,648	1,595	1,468	
30 ～ 99人	842	816	810	866	809	
100～299人	398	370	322	290	250	
300～499人	88	72	59	42	46	
500～999人	45	40	51	44	35	
1,000人以上	0	0	4	0	6	

資料:豊川公共職業安定所

健康診査の状況

(単位:人)

年 度	基本健康診査		が ん 検 診									
			胃がん		子宮がん		乳がん		肺がん		大腸がん	
	受診者	基準該当	受診者	要精検	受診者	要精検	受診者	要精検	受診者	要精検	受診者	要精検
平成25年度	541	8	6,646	718	3,366	76	3,814	338	11,902	208	9,523	778
平成26年度	509	6	6,906	814	4,622	115	5,172	561	12,619	207	10,262	853
平成27年度	503	13	7,415	773	3,186	53	4,239	525	13,487	234	11,104	870
平成28年度	499	13	6,983	711	2,952	41	4,108	385	13,780	172	9,544	716
平成29年度	517	8	7,060	835	3,041	51	4,090	383	14,212	190	10,003	771

乳幼児健康診査状況

(単位:人)

年 度	4ヶ月児健康診査		1歳6ヶ月児健康診査			3歳児健康診査		
	受診者	要指導	受診者	要指導		受診者	要指導	
				一般	歯科		一般	歯科
平成25年度	1,693	612	1,712	850	17	1,657	994	189
平成26年度	1,631	618	1,668	969	18	1,691	1,087	221
平成27年度	1,620	820	1,660	1,078	12	1,692	1,175	219
平成28年度	1,633	908	1,666	1,097	10	1,674	1,228	235
平成29年度	1,510	862	1,639	1,123	10	1,597	1,120	182

結核健康診断実施状況

(単位:人)

年 度	ツ反実施者	BCG接種者	胸部X線
平成25年度	—	1,325	8,359
平成26年度	—	1,675	9,063
平成27年度	—	1,593	9,957
平成28年度	—	1,720	10,441
平成29年度	—	1,658	10,788

※Ⅰ 平成17年度よりツベルクリン反応検査は廃止された。

※Ⅱ 胸部X線は、平成17年度から結核予防法の変更により65歳以上が対象となった。
(旧一宮地区は全員対象として実施)

資料:保健センター

医療施設数

各年10月1日現在(単位:施設)

年次	総数	病院	診療所	歯科	薬局
平成25年	282	11	103	78	90
平成26年	280	11	102	78	89
平成27年	280	11	101	77	91
平成28年	277	11	99	76	91
平成29年	280	12	101	76	91

注) 薬局の件数については、各年3月31日現在の数値である。

医療従事者数

各年12月31日現在(単位:人)

年次	総数	医師	歯科医師	薬剤師	保健師	助産師	看護師	准看護師
平成22年	2,026	229	98	273	50	22	873	481
平成24年	2,190	248	107	277	52	24	991	491
平成26年	2,324	280	104	291	54	31	1070	494
平成28年	2,413	277	108	321	63	41	1161	442

注) 保健師、助産師、看護師、及び准看護師は就業者数。

主要死因別死亡者数の推移

(単位:人)

区分	平成25年	平成26年	平成27年	平成28年
総数	1,736	1,668	1,655	1,747
結核	0	1	1	2
悪性新生物	487	497	499	512
糖尿病	9	12	16	14
高血圧性疾患	9	4	6	6
心疾患	175	171	166	152
脳血管疾患	144	153	137	162
大動脈瘤及び解離	25	27	25	18
肺炎	181	147	129	157
慢性閉塞性肺疾患	33	17	19	18
喘息	0	1	1	0
肝疾患	26	21	22	16
腎不全	44	37	39	30
老衰	123	118	113	129
不慮の事故	51	61	61	52
自殺	50	26	22	17
その他	379	375	399	462

資料:豊川保健所

ごみ収集の状況

(単位:t)

		平成25年度	平成26年度	平成27年度	平成28年度	平成29年度	
可燃ごみ	収集	48,462	48,029	48,629	48,139	48,205	
	持込	4,677	5,300	5,887	6,330	5,944	
	計	53,139	53,329	54,516	54,469	54,149	
不燃ごみ	収集	1,132	964	1,099	989	1,021	
	持込	208	250	112	150	135	
	計	1,340	1,214	1,211	1,139	1,156	
危険ごみ		104	107	111	122	100	
粗大ごみ	収集	15	14	16	17	16	
	持込	2,686	2,464	2,647	2,527	2,560	
	計	2,701	2,478	2,663	2,544	2,576	
資源	収集	スチール缶	385	356	350	276	168
		アルミ缶	217	211	206	198	231
		その他金属				21	114
		ビン類	1,265	1,304	1,258	1,209	1,179
		紙類	7,703	7,307	6,966	6,418	6,047
		古着・タオル類	333	295	294	260	226
		ペットボトル	561	539	513	455	489
		白色トレイ	29	28	27	25	24
		廃食用油	9	10	11	13	12
	持込	刈草・剪定枝				14	787
計		10,502	10,050	9,625	8,889	9,277	
有価物回収		2,010	1,969	1,871	1,825	1,708	
合計		69,796	69,147	69,997	68,988	68,966	

清掃工場使用状況

(単位:t)

年度	搬入量	焼却量	灰搬出量	資源化量
平成25年度	54,495	58,235	1,864	5,555
平成26年度	54,793	60,848	2,042	5,864
平成27年度	55,963	59,156	1,895	5,568
平成28年度	55,702	60,396	2,005	5,236
平成29年度	55,378	59,245	1,765	4,944

し尿処理場使用状況

(単位:kℓ)

年度	し尿	浄化槽汚泥		合計
		単独処理浄化槽	合併処理浄化槽	
平成25年度	1,710	10,730	12,198	24,638
平成26年度	1,655	9,662	12,796	24,113
平成27年度	1,451	9,288	12,495	23,234
平成28年度	1,351	8,674	12,157	22,182
平成29年度	1,288	7,995	12,714	21,997

資料:清掃事業課

公害苦情件数

(単位:件)

年 度	総 数	大気汚染	水質汚染	騒 音	振 動	悪 臭	その他
平成25年度	160	45	13	28	3	50	21
平成26年度	100	30	13	33	0	19	5
平成27年度	123	50	15	39	1	17	1
平成28年度	89	27	16	24	1	20	1
平成29年度	96	31	23	17	2	17	6

※「その他」は、地盤沈下、土壌汚染等を含む。

犬登録頭数・予防注射接種頭数

(単位:頭)

区 分	登録頭数	登録抹消数			予防注種頭数	
		死亡犬	引取犬	転出犬		
平成25年度	12,727	1,051	971	2	78	10,818
平成26年度	12,676	1,010	902	2	106	10,752
平成27年度	12,578	1,075	916	3	156	10,693
平成28年度	12,406	1,140	976	0	164	10,376
平成29年度	12,291	982	817	1	164	10,183

資料:環境課

下水道事業

各年度末現在

年 度	行政面積(ha)	行政人口(人)	処理面積(ha)	処理人口(人)	水洗化人口(人)	水洗化率(%)	普及率(%)
平成25年度	16,079	184,962	3,018	138,358	126,531	91.5	74.8
平成26年度	16,114	184,944	3,089	141,070	129,520	91.8	76.3
平成27年度	16,114	185,350	3,127	143,508	132,261	92.2	77.4
平成28年度	16,114	185,751	3,185	146,956	134,924	91.8	79.1
平成29年度	16,114	185,884	3,236	150,479	138,178	91.8	81.0

※人口は外国人を含む。特定環境保全公共下水道を含む。

資料：下水管理課

出典：地方公営企業決算状況調査

普及率＝処理人口／行政人口×100

水洗化率＝水洗化人口／処理人口×100

犯罪発生状況

(単位:件)

罪種	平成25年		平成26年		平成27年		平成28年		平成29年	
	認知	検挙	認知	検挙	認知	検挙	認知	検挙	認知	検挙
総数	1,667	433	1,440	294	1,432	294	1,355	642	1,108	324
凶悪犯	9	4	3	6	12	5	5	7	9	6
殺人	0	0	1	1	0	0	0	0	1	1
強盗	5	2	1	3	9	3	1	3	2	3
放火	0	0	1	1	2	2	3	3	2	1
強姦	4	2	0	1	1	0	1	1	4	1
粗暴犯	55	41	51	43	66	49	84	67	71	55
暴行	18	11	17	16	24	19	28	16	33	24
傷害	26	20	28	21	28	19	45	42	23	18
脅迫	4	4	1	1	12	9	7	5	10	9
恐喝	7	6	5	5	2	2	4	4	5	4
凶器準備集合	0	0	0	0	0	0	0	0	0	0
窃盗犯	1,233	304	1,081	157	1,040	189	918	478	747	209
知能犯	43	27	50	41	25	13	73	26	68	11
詐欺	42	25	40	39	20	11	66	20	62	8
横領	0	1	0	0	1	1	1	0	0	0
偽造	1	1	10	2	4	1	6	6	6	3
賄賂等	0	0	0	0	0	0	0	0	0	0
背任	0	0	0	0	0	0	0	0	0	0
風俗犯	5	3	4	4	13	6	7	4	9	8
賭博	0	0	0	0	0	0	0	0	0	0
わいせつ	5	3	4	4	13	6	7	4	9	8
その他	322	54	251	43	276	32	268	60	204	35

資料:豊川警察署

交通事故原因別件数(人身事故)

(単位:件)

年次		平成25年		平成26年		平成27年		平成28年		平成29年	
人身総件数/内死者数		1,384	6	1,449	3	1,363	9	1,284	6	1,164	6
車	信号無視	33	0	33	0	28	0	31	2	18	0
	通行区分違反	2	2	1	1	1	0	0	0	3	0
	横断転回不適切	0	0	0	0	0	0	0	0	0	0
	右左折違反	1	1	0	0	1	0	0	0	1	0
	優先通行違反	1	0	1	0	0	0	17	0	36	0
	歩行者保護違反	5	1	11	1	10	0	7	1	12	2
	一時不停止	46	0	27	0	21	1	29	0	41	0
	酒酔い違反	0	0	0	0	0	0	0	0	0	0
	最高速度違反	0	0	0	0	0	0	1	1	0	0
	徐行違反	0	0	2	0	0	0	0	0	0	0
	交差点の安全通行違反	0	0	3	0	1	1	2	0	8	1
	安全運転義務違反	1,272	2	1,344	1	1,273	5	1,170	1	1,005	2
	その他	17	0	24	0	19	1	25	0	39	1
歩行者	信号無視	0	0	0	0	1	0	1	1	0	0
	車両の直前直後横断	0	0	1	0	1	0	0	0	0	0
	飛び出し	4	0	1	0	5	0	1	0	0	0
	踏切不注意	0	0	0	0	1	1	0	0	0	0
	その他	3	0	1	0	1	0	0	1	1	0

類型別人身交通事故発生状況

(単位:件)

年次	平成25年		平成26年		平成27年		平成28年		平成29年	
	件数	(死亡)	件数	(死亡)	件数	(死亡)	件数	(死亡)	件数	(死亡)
歩行者対車	85	3	107	2	88	3	78	3	67	2
自転車対車	278	0	254	0	213	3	184	2	175	2
二輪車対車	121	1	116	0	95	0	99	0	94	0
車対車	866	2	938	1	946	0	907	0	812	1
単独	34	0	34	0	21	3	16	1	16	1

(死亡)は内数。

交通事故年齢別死傷者数及び発生状況

(単位:人)

区分		平成25年		平成26年		平成27年		平成28年		平成29年	
		死者	傷者	死者	傷者	死者	傷者	死者	傷者	死者	傷者
こども	5歳以下	0	13	0	23	0	22	0	13	0	16
	6～12歳	0	61	0	43	0	46	0	32	0	25
	13～15歳	0	37	0	37	0	29	1	33	0	26
若者	16～19歳	1	122	0	130	0	87	0	95	1	76
	20～24歳	0	139	0	137	1	147	0	132	0	144
一般成人	25～29歳	0	150	0	168	0	161	0	161	0	145
	30～49歳	2	637	0	668	1	635	0	601	0	551
	50～64歳	1	276	0	287	1	335	2	299	2	232
高齢者	65～69歳	1	79	0	106	3	74	0	91	0	64
	70～79歳	2	117	1	132	3	122	1	97	1	84
	80歳以上	0	40	2	43	0	44	2	45	2	37
合計		7	1,671	3	1,774	9	1,702	6	1,599	6	1,400
歩行者		3	82	2	108	3	93	3	77	2	67
自転車		0	282	0	260	4	214	2	184	2	176
車等その他		4	1,307	1	1,406	2	1,395	1	1,338	2	1,157

※ 豊川警察署管内

資料:人権交通防犯課

救急車出動状況

(単位:件)

年次	総数	種類別出動件数									
		火災事故	水難事故	交通事故	労働災害	運動競技	一般負傷	加害事故	自損事故	急病	その他
平成25年	7,129	41	4	677	62	53	785	34	100	4,793	580
平成26年	7,063	27	3	736	61	35	774	23	73	4,824	507
平成27年	7,089	24	8	706	55	53	810	21	58	4,832	522
平成28年	7,378	19	2	725	57	52	863	21	61	5,010	568
平成29年	7,570	27	2	683	65	45	806	17	68	5,259	598

※豊川市消防本部管内

火災発生件数等の推移

年次	火災件数(件)					り災世帯			焼損面積		損害額(千円)
	総数	建物	林野	車両	その他	全損	半損	小損	建物(m ²)	林野(a)	
平成25年	111	33	1	10	67	4	2	12	1,253	6	71,309
平成26年	49	24	3	6	16	5	1	19	800	10	80,666
平成27年	35	19	2	7	7	5	3	14	401	9	45,310
平成28年	40	21	0	3	16	4	0	16	681	0	45,699
平成29年	45	27	0	6	12	5	1	21	1,376	34	445,038

※豊川市消防本部管内

原因別火災発生件数の推移

(単位:件)

年次	総数	放火の疑い	たばこ	コンロ	電気機器	放火	炉・焼却炉	火遊び	ストーブ	たき火	溶接・切断機	風呂・かまど	花火	電気配線	煙突・煙道	その他	不明
平成25年	111	23	3	3	0	21	2	1	4	17	1	3	2	2	0	20	9
平成26年	49	8	2	3	0	6	1	1	0	6	1	0	0	2	1	15	3
平成27年	35	2	7	2	2	3	0	1	4	1	0	1	0	1	1	8	2
平成28年	40	8	5	2	1	1	1	2	2	3	0	0	0	2	0	9	4
平成29年	45	7	8	5	0	2	1	1	1	1	0	0	0	4	0	14	1

※豊川市消防本部管内

資料:消防年報(豊川市消防本部)



平成30年版
豊川市の統計

平成31年4月

編集・発行 豊川市産業環境部商工観光課
〒442-8601
豊川市諏訪一丁目1番地
電話(0533)89-2119番
