

# 熱気あるAMショーに

### 3協会共催として初のAMショー盛大に開催



第19回AMショーの1階会場のようす

## 乗物機、遊園施設は充実し TVゲーム機はやや低調に

このほど本紙は郵便法に定める「第二種郵便物」に認定されたことにより、創刊以来初めて申請、認可を得たわけであり、このことは創刊以来、日本のAM業界の正しい発展に役立つ紙面づくりに役立ち、さまざまに

だきまことに有難うございました。認可を得た現在、さらに読者に役立つ報道サービスを提供することに努めてまいります。今後とも読者ならびに広告主のみならず、ご協力をお願い申し上げます。社長 赤木真澄

## 本紙 第三種認可に

### ありがとうございます

国内は昨年並み  
海外からは倍増

## 招待会、会議、例会

AMショーを機に各種会合開かれる

JAMMA、JAPPE、NAO共催による初のAMショーは例年のAMショーの水準をかなり上回った。東京、晴海の国際貿易センターで開かれ、大型から小型までバラエティに富むAM機が、出展七十一社(出版関係三社を含む)により所狭しと出品され、展示会場は例年同様熱気にあふれた。このAMショーは「スペース・インベーダー」「ギャラクシアン」をはじめとする各種の人気TVゲーム機や、パラエティに富む遊園施設を生み出した。またAM業界最大の展示会として、数年来海外からも最も注目されるようになってきている。またAM機のマーケットが国際化し、それとともに国際的連携が促進されている。国内ではTVゲームの普及が著しく、国内ではTVゲームのコピーがいぜん横行していること、非合法コピーが横行していること、見受けられるなどの悪し

き状況を背景に、今回のAMショーは例年のAMショーの水準をかなり上回った。今回のAMショーの特徴は、乗物機、遊園施設分野で一段とその内容を高め、世界的水準を内外に示した。また、TVゲーム機の低価格と非合法なコピーの横行というふたつの問題点が、AMショーの問題点として浮き彫りになった。AMショーは「スペース・インベーダー」や「ギャラクシアン」などの人気TVゲーム機が、出展七十一社(出版関係三社を含む)により所狭しと出品され、展示会場は例年同様熱気にあふれた。このAMショーは「スペース・インベーダー」「ギャラクシアン」をはじめとする各種の人気TVゲーム機や、パラエティに富む遊園施設を生み出した。またAM業界最大の展示会として、数年来海外からも最も注目されるようになってきている。またAM機のマーケットが国際化し、それとともに国際的連携が促進されている。国内ではTVゲームの普及が著しく、国内ではTVゲームのコピーがいぜん横行していること、非合法コピーが横行していること、見受けられるなどの悪し

See Page 33, 34  
Overseas Readers Column



開会式にて(左から右へ)中山ショー委員長、内田、山田、中村各会長



上の写真は第19回AMショー開会式の全景(会場の前)



会場前でAMショーのテープカットが行なわれた(中央は中山委員長)



# 「組織の基本は理事会」

## NAO第3回理事会で内田会長が要請

### 各支部に加入

広域部員は地区責任者が

日本アミューズメントレジャー協会(本部)が、各支部に加入を要請した。これは、各支部の加入を促すためである。また、理事(本部)の森嶋彰(サナアミューズメント)の辞任により、後任に山田茂雄氏(千信遊設機)が就任した。

### 協会運営で質疑

協会運営上の問題点について、理事(本部)の森嶋彰(サナアミューズメント)が、各支部に加入を要請した。これは、各支部の加入を促すためである。また、理事(本部)の森嶋彰(サナアミューズメント)の辞任により、後任に山田茂雄氏(千信遊設機)が就任した。

### NAO近畿支部会員21社に

日本アミューズメントレジャー協会(本部)が、各支部に加入を要請した。これは、各支部の加入を促すためである。また、理事(本部)の森嶋彰(サナアミューズメント)の辞任により、後任に山田茂雄氏(千信遊設機)が就任した。

### 知事から感謝状

大阪府知事から、岸知事宛に感謝状が贈られた。これは、岸知事から岸知事宛に感謝状が贈られた。これは、岸知事から岸知事宛に感謝状が贈られた。



NAO第3回理事会にて(左から右へ) 辻本副会長、内田会長、真鍋副会長、梅村副会長の議長グループ



上の写真は岸知事宛に感謝状を受けとる岸社長



大阪府知事宛に感謝状を贈られたNAO近畿支部の(左から右へ)アポロ・段部長、ダイナー・板橋社長、ヨシダ・吉田社長、岸知事、K&U・林社長、北山産業・北山社長、ベンドジャパン・的場社長、新日本企画・柏部長

# 本社ビルを改装

## 10月2日、関係者招き披露、業務は9日から



明昌・本社ビル改装披露会にて、写真上は挨拶する岡本社長(同ビル4階)



明昌・本社ビル改装披露会にて、写真上は挨拶する岡本社長(同ビル4階)

### 明昌特殊産業

明昌特殊産業(本社大阪、岡本明昌社長)は、かねてより進めてきた本社改装工事が完了し、10月2日、関係者を招いて本社ビル改装披露会を開催した。

### 神戸のポートピアランドが

10月から再オープン。前夜にプレビューナイトを実施。ポートピアランド(株)は、10月1日より再オープンする。

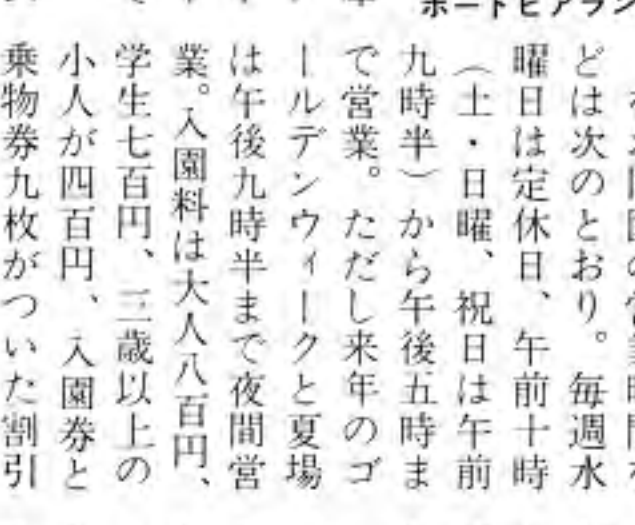

ポートピアランド・秋尾社長

ポートピアランド(株)は、10月1日より再オープンする。前夜にプレビューナイトを実施し、来場者を歓迎した。

大阪レジャー機器(株)は、大阪府知事から感謝状を贈られた。これは、大阪府知事から大阪府知事宛に感謝状が贈られた。

### 論潮

## 常識の欠如

「常識」の欠如。これは、社会生活における重要な要素である。しかし、現代社会では、常識が欠如している人が増えている。



写真はポートピアランド・プレビューナイトにて(上は同園正面)



大阪府知事宛に感謝状を贈られたNAO近畿支部の(左から右へ)アポロ・段部長、ダイナー・板橋社長、ヨシダ・吉田社長、岸知事、K&U・林社長、北山産業・北山社長、ベンドジャパン・的場社長、新日本企画・柏部長

## 親睦旅行など検討

### 大レ協、9月28日に例会開く



上の写真は大レ協・9月例会の様子

大阪レジャー機器(株)は、大阪府知事から感謝状を贈られた。これは、大阪府知事から大阪府知事宛に感謝状が贈られた。

大阪府知事宛に感謝状を贈られたNAO近畿支部の(左から右へ)アポロ・段部長、ダイナー・板橋社長、ヨシダ・吉田社長、岸知事、K&U・林社長、北山産業・北山社長、ベンドジャパン・的場社長、新日本企画・柏部長

# 19th AMUSEMENT

**2F**

(株) ツムラ  
キングダービー (7-7型)

(有) ボナンサエントプライゼス  
キングダービー  
ボナンサエントプライゼス

ミクマ産業(株)  
キングダービー  
ボナンサエントプライゼス

ミクマ商事(株)  
キングダービー  
ボナンサエントプライゼス

ミクマ産業(株)  
キングダービー  
ボナンサエントプライゼス

(株) トーケン  
102 104 106  
TYPE 102 104  
106 108 110  
112 114 116  
他に 272776 1157-752

コナミ工業(株)  
TYPE 102 104  
106 108 110  
112 114 116  
他に 272776 1157-752

東京パプコ(株)  
キングダービー  
ボナンサエントプライゼス

任天堂レジャーシステム(株)  
Nintendo  
スペースX、画面展示

任天堂(株)  
ドッキーコンピュータ  
スクイスクーパー  
アリスキートン  
プロゴルフ プレアリス

(株) 新日本企画  
ドッキーコンピュータ  
スクイスクーパー  
アリスキートン  
プロゴルフ プレアリス

アイレム(株)  
ドッキーコンピュータ  
スクイスクーパー  
アリスキートン  
プロゴルフ プレアリス

(株) ユニバーサル  
ドッキーコンピュータ  
スクイスクーパー  
アリスキートン  
プロゴルフ プレアリス

サミー工業(株)  
ドッキーコンピュータ  
スクイスクーパー  
アリスキートン  
プロゴルフ プレアリス

(株) エスコ貿易  
ドッキーコンピュータ  
スクイスクーパー  
アリスキートン  
プロゴルフ プレアリス

(株) セガエンタープライゼス  
ドッキーコンピュータ  
スクイスクーパー  
アリスキートン  
プロゴルフ プレアリス

(株) プムコ  
ドッキーコンピュータ  
スクイスクーパー  
アリスキートン  
プロゴルフ プレアリス

(株) ロジック  
ドッキーコンピュータ  
スクイスクーパー  
アリスキートン  
プロゴルフ プレアリス

バーリーサービス(株)  
ドッキーコンピュータ  
スクイスクーパー  
アリスキートン  
プロゴルフ プレアリス

# MACHINE SHOW

泉陽興業(株)  
グレートホセイドン  
スーパーズク(横型)

タスコ(株)  
ゴリラホール

東洋興業(株)  
ミニール  
ロールスクイ

日邦産業(株)  
クルージング  
クレーン

信水貿易(株)  
コロムビア  
コロムビア

真石工業(株)  
スクランブル  
スクランブル

日本娯楽機(株)  
スクランブル  
スクランブル

(株) 大阪テント  
スクランブル  
スクランブル

(株) 大阪娯楽機製作所  
スクランブル  
スクランブル

三精輸送機(株)  
スクランブル  
スクランブル

加藤鋳金工業  
スクランブル  
スクランブル

(有) こや製作所  
スクランブル  
スクランブル

旭精工(株)  
スクランブル  
スクランブル

(株) バンドジャパン  
スクランブル  
スクランブル

(株) 関西精機製作所  
スクランブル  
スクランブル

豊栄産業(株)  
スクランブル  
スクランブル

レジャーロ工業(株)  
スクランブル  
スクランブル

(株) 日光堂  
スクランブル  
スクランブル

(株) アムズメット産業出版  
スクランブル  
スクランブル

アムズメット通信社  
スクランブル  
スクランブル

日本物産(株)  
スクランブル  
スクランブル

工入自動機  
スクランブル  
スクランブル

# 19th Amusement Machine Show

出展各社  
写真特集

## 関西精機製作所



参考出品の「ポップショット」は16ミリフィルムの立体映画を採用したビューボックスで内容は3種類。また5人用大型ガンゲーム「ウェスタン」、米国リース・サウスウェスト社のロデオマシン「テキサスブル」を展示した。この両機はセットで、同社と思川企画とがタイアップしてそのフランチャイズ展開を図るという。

## 大森電気



TVゲーム機メーカーを指向してきた同社は今回もオリジナル製品3機種を出品。「スカイベース」は多彩なキャラクターを盛り込んだ宇宙戦争ゲーム。「ザ・ショウダウン」は忍者の攻撃を避けて城に到達するゲームだが、未完成。「ザ・ヤクウケン」はTVメダルゲーム機で機械側とじゃんけんをするもの。

## エスコ貿易



同社のアスレチックコーナーでは、同社の新しい方向性を披露。宝化学との共同開発による「リンボーダンス」「ボートレース」「ウッドカッター」「アメリカンフットボール」「バープリンク」、ほんまあごんぐ社「ハンマーゴング」、真砂工業「尺取虫イモちゃん」など体力を使うという要素を採り入れたゲーム機を多数出品した。

## サン電子



TVゲーム機「ファンキーフィッシュ」を発表展示。海中が舞台で、深海生物から飛び出す小魚を攻撃しフルーツに変えて食べていくというコミカルなゲーム内容。また将来のロケーション経営のあり方への提案としてオペレーション管理システム「システム1」を紹介。これは各種データの即時把握で経営効率化を図るシステム。

## こまや製作所



アーケードゲーム機の新製品3機種を出品。「スピンボール」はアレンジボールをゲーム内容としたパチンコ式のもので、ショーで初の発表。「山登りゲーム」は電光点滅式で、ボタン操作で障害を避けて山頂まで登るゲーム。「フルーツレインゲーム」は電光点滅式ルーレットによる列車マーク合わせ。いずれもプライズマシン。

## コナミ工業



「スーパーコブラ」のほか新TVゲーム機7機種「タイプ102」「タイプ104」「タイプ106」「タイプ108」「タイプ110」「タイプ112」「タイプ114」を名称未定で出品。このうち2機種が迷路状の画面、5機種が発射ボタン操作の戦争もの。そのほか米国スターン社「ムーンウォー」を参考出品した。

### Success is round. It is rolling in your direction:

今度はあなたの成功の番です

IMA '82 国際アミューズメントマシン・自動販売機フェア (フランクフルト) はあなたのご来場をお待ちしております。ノベルティアミューズメントマシン分野のあらゆる機種が展示されます。この機会をお見逃しなく！  
ご来場の各位は、自販機による増収の道と自販業者としてのサービスのあり方をじっくりとマスターしていただけるでしょう。17,000平方フィートに及び広い会場には、コインマシン業界のすべての取扱い品目が見どころと展示される一大イベント！  
成功の機会— IMA '82 —へぜひご来場下さい

We are looking forward to your visit:  
Heckmann GmbH, Fair Management IMA '82,  
Kapellenstr. 47, D-6200 Wiesbaden, Tel. 06121/52 4071, Telex 04 186518

**ima** 21.-24. January 1982  
Frankfurt/Main, Fair Grounds  
3. International amusement and vending trade fair



## アーケードゲーム機

TVゲーム機がアーケードゲームの圧倒的主流になって、今回も多くメーカーが新ゲームを発表した。TVゲームでは「スペースインベーダー」の流れにある宇宙もの、「バックマン」スタイルのもの、基本にならなっている中で、「ドンキーコング」、「プリンス

TVゲームで新しい  
コンセプト創造に好感

## AM通信社より 感謝をこめて



日本のAMマシンの市場は今や世界的なものとなり、今回のAMショーでもその実力をますます高めていくべきである。ここに掲げる写真特集は、そうした各社出展者の出展内容とその心遣いを伝える写真で組んだものです。とくに、注目すべき話題の機種については大文字で示してあります。

## アイレム



最新作の宇宙TVゲーム機「デモン・アイ・エックス」を中心に出品。「レッドアラート」は同社「WWIII」の海外向け機種名。「ジャンサー」はTV麻雀ゲーム機。そのほかミニアップライト3台を収納できる「カプセルスタンド」を展示。これは錠つきのドアがあり盗難やイタズラの防止ができ、雨天用テントもついている。

## 謹告

平素は、格別のお引き立てを賜わり、厚く御礼申し上げます。  
今後共、一層のお力添えを賜りますようお願い申し上げます。  
さて、最上正太郎の発明による、特許出願第063987号に関するゲーム機用フールドの独占的実施権は、(株)タイトーが所有しております。  
この装置は、各種のゲーム機に適応し、装着出来るものでありますが、無断で模倣又は類似する製品を製造・改造することは勿論、商品として販売・展示・広告すること及び使用して営業する行為は、工業所有権関係法に抵触し、我々の正当な権利を侵害することになります。  
就きましては、これらの行為のないように充分なるご注意を賜わりたくお願い申し上げます。  
昭和三十六年 十月

最上 正太郎  
株式会社 タイトー  
代表取締役 ミハイル・コーガン

# 19th Amusement Machine Show

出展各社  
写真特集

<p><b>任天堂レジャーシステム</b></p>  <p>参考出品の「スペースX」は宇宙戦争がテーマのTVゲーム機で、高度な映像技術によるモニター効果で画期的な表現を披露し注目を集めた。「スカイスキッパー」はコミカルなアニメーションタッチの画面で、複葉機を操作。いよいよ発売に入る。「ドンキーコング」は現在話題のコミカルなTVゲーム機。</p>	<p><b>日本物産</b></p>  <p>独自のカスタムCPUを使用したTVゲーム機「フリスキートム」は、トムと5匹のネズミをめぐるコミカルなゲーム。コンピューターを相手(2人で対局もできる)に五目ならべをする「五目ならべ」、この2機種が新製品。このほか同社従来機の「ムーンシャトル」「対局マージャン」なども出品。</p>	<p><b>ナムコ</b></p>  <p>TVゲーム機「ギャラガ」を中心にアーケードゲーム機「ノックダウン」「おかし大作戦」、プライズマシン「大放し」、ゴルフ練習機「パーディバット」ほか乗物機など出品。またロボットコーナーでは、カメラロボット「ヴィジョンイー」、迷路脱出口ロボット「ニヤムコ」「ビュータン」などが愛さようをふりまいた。</p>
---	--	--

<p><b>友 栄</b></p>  <p>アーケードゲーム機のパチンコ式プライズマシン2機種を発表展示。「紅白ゲーム」は白組と紅組に分かれて味方のポケットにボールを入れていくもの。「どうぶつえん」は動物の絵のポケットにボールを入れて総合わせをするゲーム。従来機の「ドレミファゲーム」「たまあげゲーム」「UFOガン」「ロボちゃん縮菓子機」も出品。</p>	<p><b>豊 栄 産 業</b></p>  <p>TVゲームの新作「ジャンプ・バグ」を発表展示。これは8方向レバーによって車を操作し、ビルの上や海、山、宇宙などを進みながら各所にある賞金を獲得し、最後は敵との空中戦を展開するというストーリー性のあるゲーム内容。このほかホーカーをゲーム内容としたテーブル型TVメダルゲーム機を出品。</p>	<p><b>バリージャパン</b></p>  <p>米国バリー社およびミッドウェー社の総輸入元である同社は、バリー最新フリッパー「メドーサ」「セントワ」「エイトボールDX」、ミッドウェー社TVゲーム機のXYモニター採用「オメガレース」、迷路状画面で銃撃戦を展開するコミカルなゲーム「ウィザード・オブ・ウォー」などを出品。</p>
--	--	---

## 私のパワーに勝てるかな

### ローラージェット

スロットルレバーでパワーコントロール。従来の乗物では味わえないスリルとスピード感。まったく新しいこれから始まるモータースポーツの登場です。



**株式会社 ROLLER TRON CORPORATION**  
東京都新宿区西早稲田2-20-1 ☎(03)204-0469代  
20-1, 2-chome Nishiwaseda Sinjuku-ku Tokyo Japan

**株式会社 ROLLER TRON OSAKA CORPORATION**  
大阪市東淀川区東中島1-12-33 ☎(06)325-3843代  
Higashinakajima, Higashiyodogawa-ku Osaka Japan

近日発売

西日本代理店・瀬カワクス ☎(06)787-1881

# 19th Amusement Machine Show

出展各社  
写真特集

<p><b>セガ・エンタープライゼス</b></p>  <p>立体効果のある画面で市街地や海岸などを走ってレースをするコックピット型TVドライブゲーム機「ターボ」、パンチボールを叩きTV画面のボクサーをKOするアーケードゲーム機「KOパンチ」が中心。次期商品予告として「3D画像」を参考出品した。このほかWMS社、スターン社フリッパー、各種TVメダルゲーム機など。</p>	<p><b>ジャパンレジャー</b></p>  <p>英国センチュリー社開発のCVS方式による許諾製品4機種を中心に展示。いずれも宇宙戦争がテーマのTVゲーム機新製品で、「コスモス」「ダークワリアー」「レーザーゾーン」と未完成の「スペースフォレス」。このほかホーカーや競馬をゲーム内容としたTVメダルゲーム機も出品した。</p>	<p><b>シグマ商事</b></p>  <p>「ローリング・スターファイアー」はコックピット型TVゲーム機。ゲーム内容は米国エキシブ社「スターファイアー」で、ゲーム展開に沿って前後左右にローリングするのが特徴で注目された。新TVゲーム機「R2Dタンク」は戦車戦がテーマ。参考出品として「ランチャーZ」。スペインのプレイマチック社「ドラコ」も。</p>
<p><b>データイスト</b></p>  <p>DCシステムの新作「トレジャーアイランド」はX形方向レバー操作により、冒険者を宝島の頂上に登らせるゲーム。「ボビット」は鳥をジャンプさせ敵の攻撃を避けていくもの。そのほか「プロゴルフ」など。また参考としてDCシステムによるコックピット型TVゲーム機を展示していた。</p>	<p><b>タイトー</b></p>  <p>TVゲーム機「フィッター」「スペースシーカー」「スペースクルーザー」「フロッグ&amp;スパイダー」、アーケードゲーム機「もぐらのトンちゃん」、フリッパーはフィールド中央が2段のゴッドリフ「ブラックホール」など。参考出品はメダルゲーム機「ミステリーフォール」、体力を使う「サイクリングレース」「ゼロ戦」など。</p>	<p><b>新日本企画</b></p>  <p>悪漢からギャルを救うというストーリー性あるコミカルなタッチの「ファンタジー」、西独ビデオゲーム社による許諾品で戦車戦がテーマの「スーパータンク」、この2機種の最新製品を中心に、「ヴァンガード」「オプサタター」「サファリラリー」などのTVゲーム機のほか、TVメダルゲーム機を数機種展示。</p>

## 撃って、食べて、吸収して ゲームを続ける新しい展開



舌を使ってエネルギーを吸収



海中に現われた深層生物から飛び出す小怪魚に砲撃を仕掛け、フルーツに変えて食べてしまおうと得点になるというコミカルで痛快なゲームです。フルーツを食べそこなうと、海底に落ちて巻貝を刺激し、巻貝が攻撃してくるので、海底に落ちてしまう前にうまくファンキーフィッシュを操作し、食べつくさねばなりません。



泡攻撃でフルーツに変化



フルーツを食べる

業界初の多層基板を使用!!

**G Tシリーズ第10弾!!**

**岐阜特機株式会社**

14インチテーブル ▼95-1736  
20インチテーブル ▼95-2094  
20インチアップライト ▼95-2094

近日発売

西日本代理店・瀬カワクス ☎(06)787-1881

本社 岐阜市大宮2丁目78-2 トッキビル 〒501-01  
☎(0582)51-0861代

# 19th Amusement Machine Show

出展各社  
写真特集

## 大倉産業



新製品の乗物機6機種を出品。定置型「スペースシャトル」、ユニークな動きの「チッコパイキング」、定置回転式で宇宙飛行士と交信する「コロンビア号」、同社スーパーカーシリーズを拡充した1人乗りバッテリーカー「ランチャ・ストラスターボ」、「ランボルギーニ・イオタ」、「フェラーリ308GTB」。

## 朝日エンジニアリング



「ファミリートレイン」は同社450ミリゲージシリーズの新製品で、4人が向かい合って乗れる排煙装置付きの自動走行式汽車。定置型乗物機シリーズ「動物村」のうち「パンダ」、「ウマ」、イタリアのコーエルキデライド社から輸入した「ウィーン」の馬、「パンサー」、「ゾウ」を出品。実物の3分の1大の汽車「C58-56」も展示。

### 乗物機(大型・小型)

**世界的水準のメーカー  
旺盛な開発意欲を示す**

昨年に比べさらに充実した内容の展示となった乗物機分野では、デザイン的にも機構的にも一段と前進し、またユニークなものも多く、その意欲的な開発ぶりを披露した。これは大型、小型を問わず言えることで、斬新な動きを加えた定置式、より便利なるように改良されたものが、今回初めて出品された。全体的に水準が高くなったのが特徴。

## 加藤鉄金工業



同社初のレール走行式乗物機を中心に計6機種の新製品を出品。レール走行式は「消防車」と「ファミリーバス」の2機種、あとは定置式で、パンダを真ん中にして2人(大人でも可)が乗ってシーソーを楽しむ「パンダシーソー」、イルミネーションランプつき「カチカチホッポ」、4人乗り消防車「ファイアー・ファイター」。

## 大阪テント



エアアクション遊具の新製品4機種を中心に展示。ピノキオのキャラクター「ハローピノキオ」、四角い形の「ジャンプジャンプ・ピノキオ」、「ジャンプハウス・ドンキー」、迷路を採用した「くじらの迷路」。これらエアアクション遊具の組み合わせによる演出を同社では「ピノキオランド」と呼んでいる。

## 大阪娯楽機製作所



今回のショーのために1年がかりで同社が独自に開発を進めてきたレール走行式乗物機「弁慶号」を展示。これは実物の2分の1の大きさで、精巧かつ実物に忠実に製作されており、排煙装置が組み込まれ蒸気も出るようになっている。第二軌条は不要で、レールも本物そっくり。

## デキシードランド

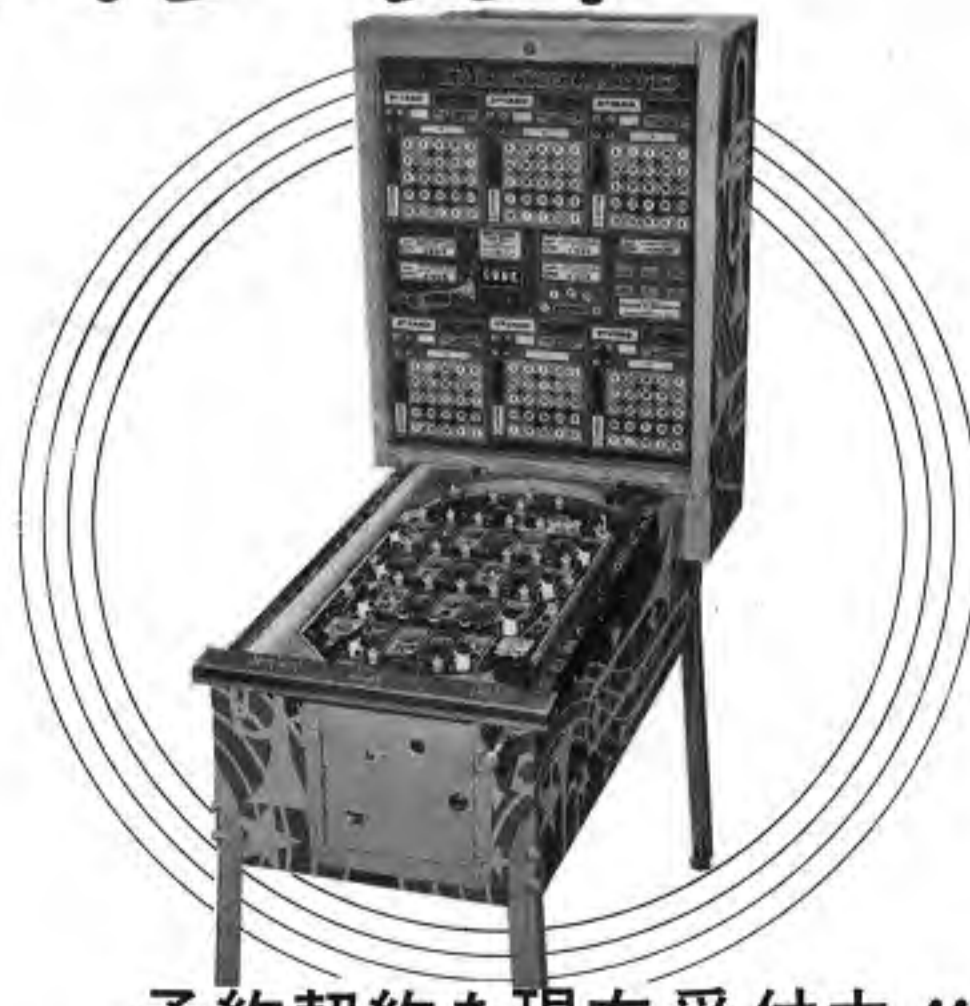

予約契約を現在受付中!!

キングタービー  
14インチ/20インチ  
ファイバー麻雀



セブンポーカー



紙幣識別機のみ  
の単体発売中  
(一)万円札、五千円札、  
千円札(国産金属製)  
紙幣両替機  
(千円、五百円、百円)

メダルゲーム機の設置運営につきましては「メダルゲーム場運営基準」を守ってご使用下さい。



株式会社 日本商事

大阪市城東区永田2-5-9 TEL (06) 962-7721 代

# 19th Amusement Machine Show

出展各社  
写真特集

## ショーで話題のTVゲーム画面集

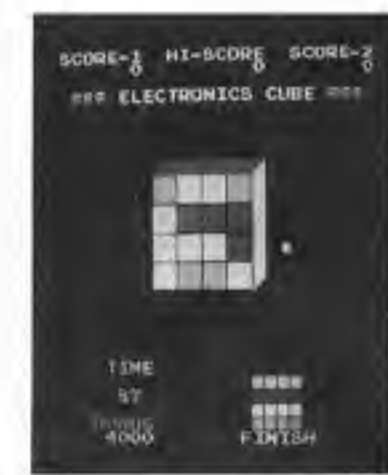

ファイター  
(タイトー)



ファンタジー  
(新日本企画)



トレジャー・アイランド  
(データイースト)



ターボ  
(セガ社)



クラッシュ・ローラー  
(クラール電子)



ファンキー・フィッシュ  
(サン電子)



ターピン  
(コナミ)



タクティシャン  
(コナミ)



スペース・X  
(任天堂)



スナップ・ジャック  
(ユニバーサル)



スペース・クルーザー  
(タイトー)



スペース・シーカー  
(タイトー)



ボビット  
(データイースト)

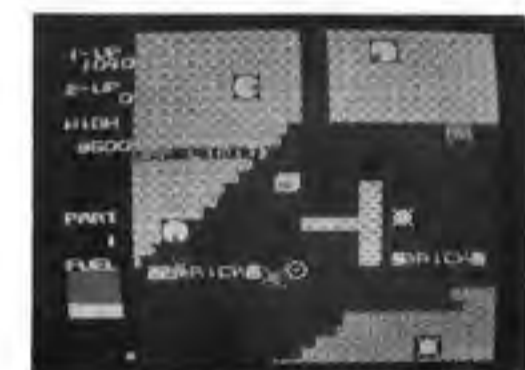

ストラテジー・X  
(コナミ)

## ユニバーサル



宇宙戦争がテーマのTVゲーム機「コスミックアベンジャー」のほか、迷路状画面で数カ所に回転ドアがあり隣の通路にも行ける「レディバグ」、足を長く伸ばしたり短くしたりして障害物を避けて進むコミカルな「スナップジャック」、未完成の「ファンタスティック・ボエジ」などの新作を出品。またメダルゲーム機を数機種展示。

## ロジテック



新作の宇宙戦争TVゲーム機「テラスキーマー」と「アストロゲーター」、ゴルフがテーマの「スーパーゴルフ」のほか、迷路のドットを食べ途中で敵とじゃんけんをしながら進むという富士商製「ギャンプラー」などのTVゲーム機。TV画面を見ながら歌うカラオケジョークも出品。

# Bally

## 姫路支店 北日本代理店 OPEN

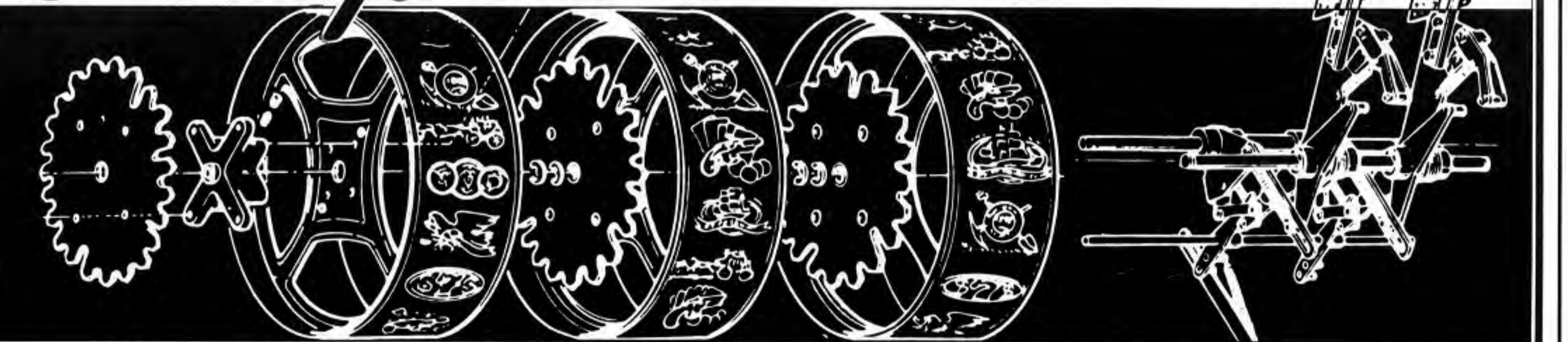

バリー純生パーツのことならマックスサービスへ

マックスサービスは、バリー純正パーツを豊富に取り揃えておりますので、'81年度新パーツカタログご入用の方はご一報ください。至急お送りいたします。  
●多少にかかわらず、お電話一本で全国へ発送いたします。  
●価格表ご入用の方はご一報ください。お送りいたします。

マックスサービス(株)

# MAX

MAX SERVICE CORP.

〒540 大阪市東区内本町1丁目48番地  
TEL (06) 946-0181~3  
TELEX 5297019 MAX SC J

◎姫路支店 〒670 兵庫県姫路市安田1丁目28番地  
TEL (0792) 82-6081(代表)

◎北日本代理店 株式会社レジャーサービス  
〒983 宮城県南光台東一丁目30番1号  
TEL (0222) 52-1711(代)

# 19th Amusement Machine Show

出展各社  
写真特集

## タスコ



前回AMショーで参考出品した「ゴリラボール」を改良を加えて発売。これはユーモラスなゴリラの口がバクバク動き、うまくボールを投げてゴリラの歯を倒すというアーケードゲーム機。同社エアアクション遊具の「フアアシリーズ」第11弾「フアア・キャプテンキッド」を出品。

## 宝化学



アスレチックの要素を採り入れた体力を使う遊戯機「ロクローリング」は、回転する丸にうまく乗り続けるものでメロディーが流れる。自動なわ跳び機「電子ナワトビ」は未完成品。乗物機「フリーロボ」は上から交流電源を用いるもので人気を博した。ゲーム機「じゃんけんパチンコ」はルーレット採用のプライズマシン。

## 泉陽興業



各種乗物機を実物やパネル展示、VTRで紹介。未来の軽便交通として開発した「ミニレール」実物2車両をメインに、回転式絶叫マシン「スーパースイング」、「サイクルモノレール」、「サイクル電車」など。またペダルなしでハンドルを前後に動かして走らせる三輪車「ロールスキフ」(奈良機械製)も出品、多彩さを強調。

## 明昌特殊産業



大型・小型乗物機とアーケードゲーム機の新製品を各種展示し充実。大型乗物機では、最高時速60キロのぶらさがりコースター「ハングライダー」、モノレール「スカイジェット」、人力で水上を進む2人乗り「ペダルボート」を実物展示したほか、「ツインドラゴン」「二層式メリーゴーランド」など各種大型機をパネルやVTRにて紹介。小型乗物機は定置型「アポロスター」を出品。アーケードゲーム機では、ウェスタンふうの2人用ガンゲーム「ガン・アラモ」、ボタン操作により2人(1人用は機械側と対戦)で綱引きをする「つなひき」、美人が話しかけて運勢を占うTVモニター使用の「クリスタル占い」、親子による占い機「おみくじ機」、「あっちむいてポン」などを出品。

## 岡本製作所



## 東京AVライブラリー



同社は、米国レクリエーション・エンタープライズ社「ウォーターランド」の総輸入元であるオリエント商事の代理店で、そのフランチャイズ展開を指向。同ランドは遊戯機3機種とその施設をセットにしたもの。互いに激突させる「バンパーボート」、スピードボート「スキッパー」、レーシングカー「キャンナム」。他に自動販売機。

限られたスペースに  
より多くのゲーム機を!  
テーブル  
MINIサイズ新発売



従来のテーブル機の約1/2の大きさですので、小型店舗や喫茶店等、巾広いロケーション展開が見込めます。

	高さ(%)	奥行(%)	巾(%)	重量(kg)	プラウン量
テーブル ハーフサイズ	540~ 740	560	480	37	14インチ
14インチポスター 20インチモニター	540~ 740	560	860	43	20インチ

ヒット商品を豊富に  
取り揃えております!



PHONE:(03)370-0331  
TELEX:852821 UEPOL J  
CABLE:SENDAI UEP  
RIFAX:( )81-3-370-2071

●業務用電気機具 ●自動販売機 ●レジャー特機 ●保守管理 ●中味原材料  
株式会社 **ユニエントライズ**  
東京/渋谷区代々木二丁目11番19号 〒151 ☎03(370)0331(代)  
東北/仙台市若林一丁目10番12号 〒982 ☎0222(86)9611(代)

VENDING, AMUSEMENT MACHINES, MAKING AND REBUILDING & EXPORT AND IMPORT.

**Uni Enterprise CO.,LTD.**

●MAIN OFFICE & FACTORY 10-12, Wakabayashi 1-chome, Sendai city, JAPAN  
●OVERSEAS DEPARTMENT OFFICE 11-19, Yoyogi 2-chome, Shibuya-ku, Tokyo, JAPAN

# 19th Amusement Machine Show

出展各社  
写真特集

## 関西娛樂



米国LMC社製の連続宙返りコースター「スーパーラブ」を中心に、大型乗物機約十機種をパネル展示やVTRなどで紹介。各種のキャラクターが上部についたゴンドラで園内を遊覧する「スカイラブシリーズ」の「スカイダンボ」、「あひる艦隊」、ミニローラーコースター「ジェットローラー」、回転式「アストロジェット」など。

## 東洋娛樂機



大型乗物機から小型アーケードゲーム機まで新機種を豊富に出品し、同社の意欲のほどを示した。まず乗物機では宙返り採用のミニラブコースター「クレージーマウス」を実物展示、同社エアアクション遊具「ボンボンシリーズ」の新製品「ボバイ」、レール走行式「宇宙列車」、定置回転式でロボットがユニークな動きをする「フライングロボ」、宇宙戦車に乗る「宇宙バトルロール」、パングとシーソーをしながら回転する「ジャイアントパング」ほか。アーケードゲーム機では、タスキの腹を叩いた力に応じて頭の上に運勢が表示されるという電気を使用しないゲーム機「開運運」のほか、「ニューモグラ退治」なども出品。

## 信水貿易



ミニ遊園地づくり指向の同社は、「登山列車」を立体的にレイアウトし、その下部をバッテリーカーのコーナーとしそれぞれ実際に走らせた。ソフトアニマルシリーズの定置型乗物機「歌うパンダ」、「ペーヒーマンモス」、「くりば馬」、ぬいぐるみバッテリーカー「ワンチャン」2種のほか、従来機「コンボイ」なども出品。

## 三精輸送機



同社取扱の大型乗物機をパネル展示やVTRで紹介。西独シュワルツコフ社の新製品「デュンケ」は中国の帆船掛船「ジャンク」をモデルとしたもので、全体のデザインも中国風になっており、2隻の船が水平を保ちながら円運動をする64人乗りの大型機。このほかシュワルツコフ社「ダブルラブ」、イタリアSDC社「タガダ」。

## 関東娛樂工業



ダブル回転式乗物機の「クロスサーキットシリーズ」第2弾「グランプリ」は、赤と白のスーパーカー2台がクロスして走るもの。バッテリーカー「スーパーカーシリーズ」の新機種「ランチャーイラストラトス・ターボ」のほか、定置型の「サーカスシーソー・シリーズ」のうち「パンダ」を出品。



バーリーサービス株式会社

大阪事務所 大阪市南区高津町四番丁87-1 TEL. (06) 213-5255代  
東京事務所 東京都港区東麻布1-27 TEL. (03) 582-0857代

バリ製品レンタルいたします

### テキシーランド



DIXIELAND

### ウォールストリート



WALL STREET

### ボーナスライン



BONUS LINE

### バリ製品各種パーツ

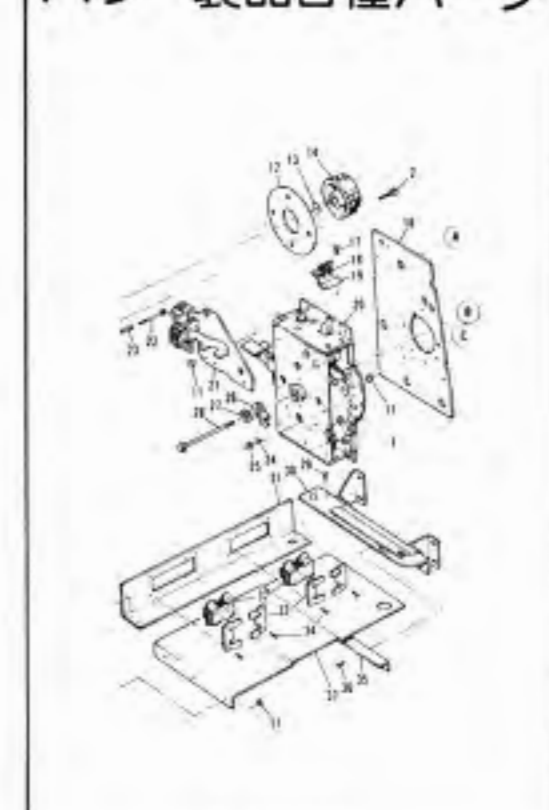

PARTS

最低5台以上で6ヵ月単位、1ヵ月1台につき...  
ボーナス・ライン(中古)..... ¥50,000  
ウォール・ストリート(中古)..... ¥60,000  
テキシーランド(中古)..... ¥70,000  
ブル・マーケット(中古)..... ¥60,000  
スーパーコンチネンタル(中古)..... ¥45,000  
ファイブライン(中古)..... ¥30,000  
例:スーパーコンチネンタル(中古)5台の場合、毎月小切手¥225,000あるいは毎月決済の約束手形¥225,000。なお、6カ月の保証金として約束手形¥2,250,000の担保が必要です。  
\*この他、機種やレンタル料などご相談に応じます。  
\*新製品のレンタルの場合は、別途お問い合わせ下さい。



# 19th Amusement Machine Show

出展各社  
写真特集

## カワクス

## エスコ貿易



総合ディストリビューターを目指す同社は、日本物産、サン電子、データイースト、ユニバーサル、セガ社、タイトーなどのTVゲーム機、カトウ製作所「おしゃべりゲーム」、サミー工業「ターボ800」などアーケードゲーム機、セガ社、エイコク電子などのメダルゲーム機、またアイレム「カプセルスタンド」など豊富に出品。



同社アスレチック以外の小間では、セガ社、タイトー、日本物産、任天堂製品などのほかカラー電子「クラッシュローラー」、米国エキシディ「ベンチャー」、参考出品の同社初のオリジナル機でレンガ造りの道を車が走る「よみち」など各社新TVゲーム機を網羅。昭和遊園「ミニシネマ」、三共「ド・コンジョウ」なども出品。

## ディストリビューター

### ディストリビューターのシッポの確立を訴える

いろいろなメーカーのいろいろな機種をとりそろえて出品した各ディストリビューターは、日本におけるディストリビューターのシッポの確立を訴え、その地位を固めていく姿勢をそれぞれに強調していた。  
とくにエスコ貿易とデータイーストは、自社開発によるオリジナルTVゲーム機を披露しながらもディストリビューターシッポの確立をメーカー、オペレーターに訴え、オペレーターに訴え、オペレーターシッポの確立を訴え、その地位を固めていく姿勢を示し、今後AM市場の安定に寄与していく姿勢を示し、今後の成り行きが注目される。

## ベンドジャパン

## テーカン

## 岐阜特機



日本物産「フリスキートム」、データイースト「プロゴルフ」、任天堂「スカイスキッパー」など各社のTVゲーム機新製品、大森電気、辰巳電子、八千代電器、高砂電器、ショウエイなどの電光点滅式およびTV画面使用の各種メダルゲーム機を出品し、同社は創業18年の経験に基づいての出展となった。



画面がヨコに流れる宇宙戦争をテーマとした同社オリジナルTVゲーム機の新作「ボイジャー」を中心に出品したが、同機は未完成。任天堂、日本物産、ユニバーサルなど各社新製品と米国ミッドウェー社「ウイザード・オブ・ウォー」やエキシディ社の新TVゲーム機を出品し、ディストリビューターとともにメーカー指向を強調。



サン電子製「ファンキーフィッシュ」を中心に、日本物産「フリスキートム」、データイースト「プロゴルフ」、新日本企画「スーパータンク」、ユニバーサル「レディバグ」「スナップジャック」などの新TVゲーム機、およびエイコク電子のパチンコ式ブライズマシン「777ファイバー」などを出品した。

# 19th Amusement Machine Show

出展各社  
写真特集

## 日本娯楽機

## 日邦産業

## 日興精機



省エネ・モーター採用でバッテリー交換回数少ない「キディカーシリーズ」を中心に出品。新製品としてパトライต์が点滅サイレンを鳴らして走り回る「こども消防車」、楽しい雰囲気の「幼稚園バス」の2機種。両機ともユニークなデザインの2人用バッテリーカー。そのほか同シリーズ従来機および「ランドスキッパー」など。



コンテナ車にセットした移動可能な米国ファンフライト社製ファンハウス「クレージークラウン」を中心に、エンジン付きゴーカート「DX-10」やバッテリーカー「ポケットシリーズ」、また定置式など小型乗物機を出品。なお同社小間ではバッテリーに関する相談、遊園施設として導入するフリスビーの紹介なども行った。



2人乗りの定置型乗物機を3機種出品。擬音とエンジン音がついて前後左右にローリングする「スーパーカー・カウンタック」、信号音や汽笛音などが出てパワフルもついた回転式「SL-D51」、ローリングしながらアップダウンするという変化のある動きで電子音が内蔵された「うちゅうせん」あまり変化のない出品内容だった。

## ミゼッティ工業

## 真砂工業

## ホープ



バッテリーカーの1人乗り「ホルシェ」「フォーミュラー」「オートバイ・コンコルド」「スポーツカー」、2人乗り「サイドカー」「スポーツカー」を出品したほか、大型乗物機「レインジャー」「パイロット」「エンタープライズ」「トロイカ」「スウィングアラウンド」「ダブルループ」など約30機種をパネル展示により紹介。



「尺取虫」を幼児用に小型改良した「しゃくとりくん」、亀のような動きをする「カメ」、太陽電池式の「ソーラーボーイ」などのバッテリーカーを展示試乗。また支柱から伸びた3本のアームにそれぞれ6個のゴンドラが下り下り、ゴンドラが自転と公転を複雑な動きをする36人乗り大型遊戯機「スクランブル」を模型展示。



乗物機の新製品9機種を意欲的に展示発表。定置型「特急つばき」「トラック」「ジャンボジェット」「ヘリコプター」「消防車」、定置回転式でゴリラのキャラクターを中心にヘリコプターが回る「ジャンボゴリラ」、塔の周りの水上を白鳥に乗って回る「メルヘンボート」、バッテリーカー「ペンギン」「アニマルバス」。

## 親しみやすいゲームマシンを誠意をこめてお届け!!

### フィッター

中央のドットを赤に変える画期的な頭脳挑戦ゲーム。



FITTER

### フリスキートム

トムと5匹のいたざらネズミのゆかいな大活劇ゲーム



FRISKY TOM

### ターボ 800

ゲーム盤入れ替可能シリーズ化、次の盤面は何か?



TURBO 800

### セガ・ターボ

かつてなかった立体走行! 三次元のレーシング・ゲーム



SEGA TURBO

株式会社 **カワクス**  
東大阪市川俣2丁目34 ☎06(787)1881

株式会社 ユニバーサルプレイランド 栃木県小山市駅南町6-13-30 ☎(0285)27-6600  
株式会社 総商 岡崎市井田西町17-4 ☎(0564)24-2581

# YOKOHAMA COIN CO., LTD.

3-41 wakaba-cho, naka-ku, YOKOHAMA  
TEL (045) 252-5248

## DIXIELAND

NEW  
発売中  
電取付き



¥91-10658

## BONUS LINE

MODEL 902-5

NEW  
発売中  
電取付き



¥91-9837

## SUPER CONTINENTAL

MODEL 891-1 (NEW)

NEW  
発売中  
電取付き



¥91-9837

メダルゲーム機は「メダルゲーム場運営基準」を守ってご使用下さい。

# SEGA®

## Exciting Car Racing Game

### セガ・ターボ

かつてなかった立体走行、市街地を、鉄橋を、海岸を、そしてトンネルを駆け抜ける——  
壮大なスケールで描いた驚異のF-1レース!

### TURBO

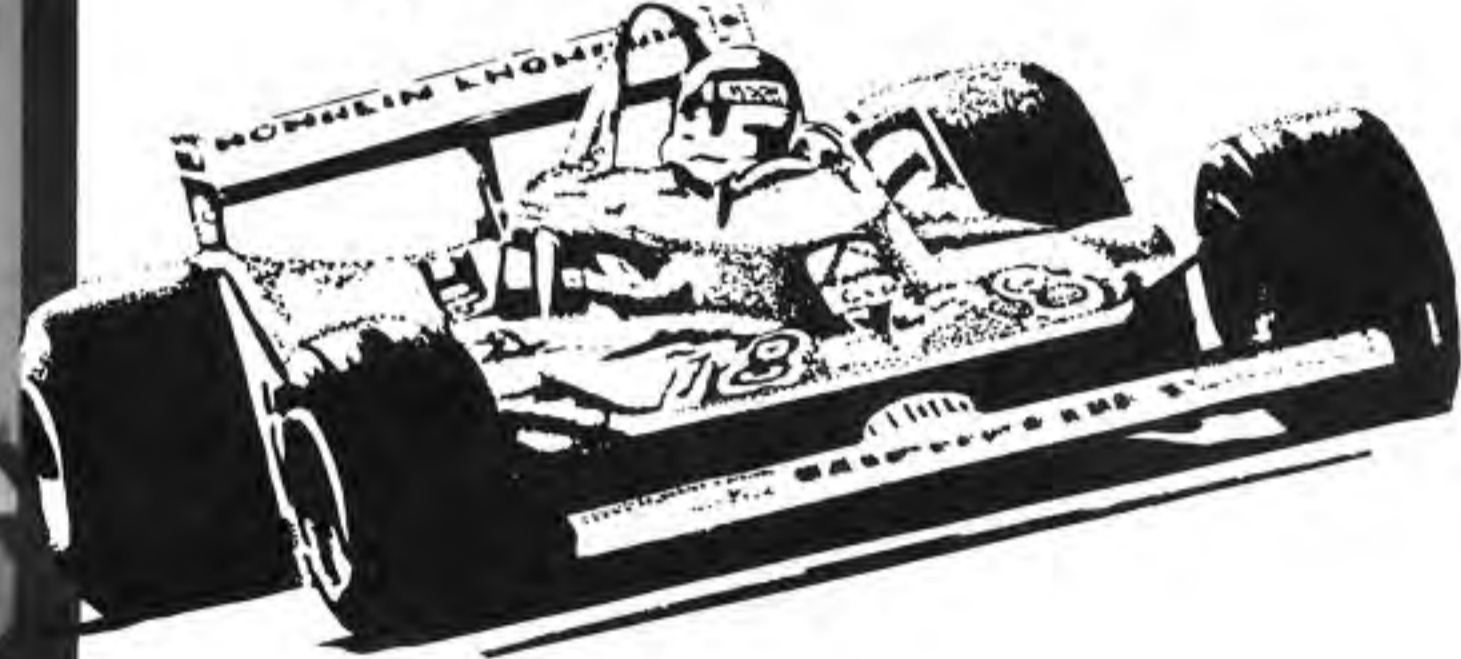

### VIDEO POKER

It's an exciting game!  
Try to beat the dealer!



セガ・ビデオ・ポーカー  
実際のドロー・ポーカーのスリルを味わえる  
メダル・TVゲーム/ハイ・アンド・ローも  
楽しめます。

### KO PUNCH

Dynamic Boxing Game!  
(Punching Bag + Video machine)

セガ・KO・パンチ  
タイミングに合わせてKOパンチ!!  
ダイナミックなボクシング・ゲーム

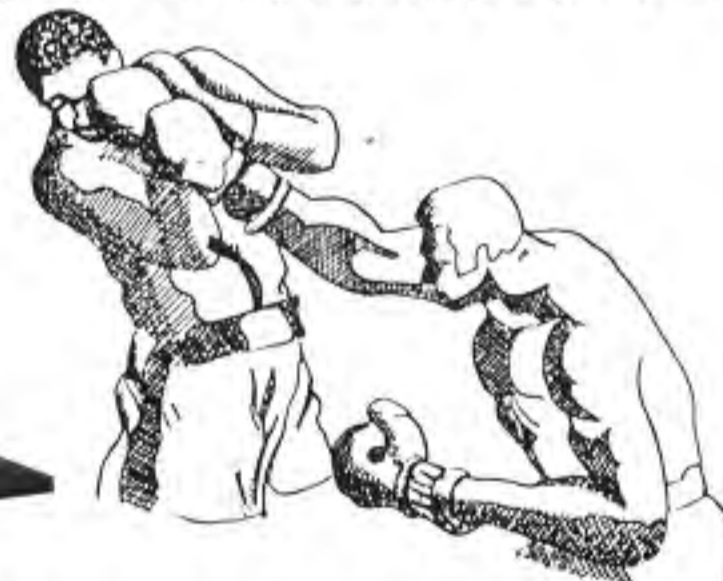

### SPACE FURY

Sega's very first "Colorbeam"™  
Color XY space game.

セガ・スペース・フューリ  
XYカラーモニターを初めて採り入れた  
ニュー・スペースTVゲーム。



### FROGGER

The adventures of a fearless frog.

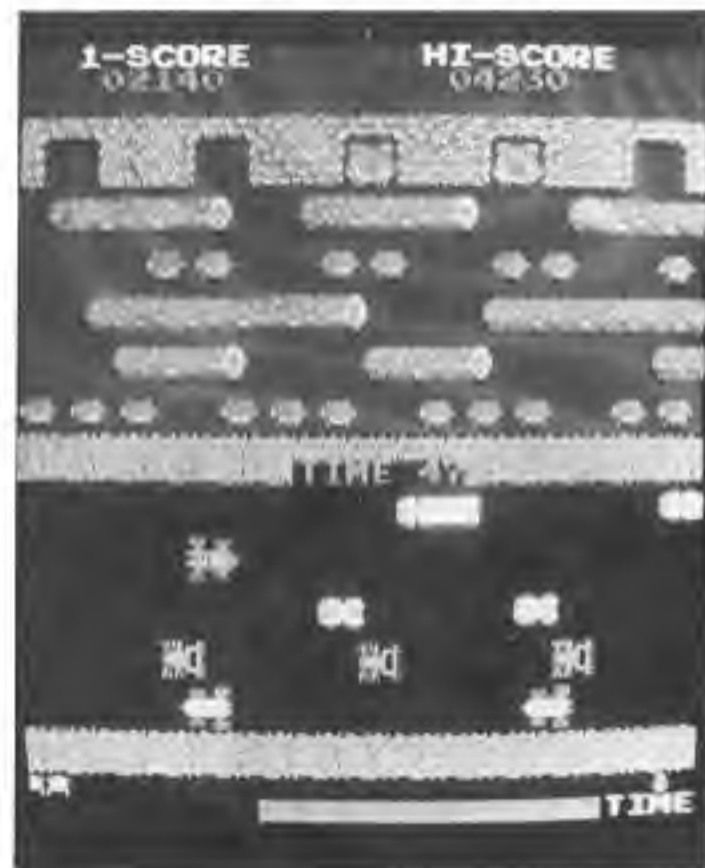

フロツガー!

ゆかいなカエルの大冒険  
コミカルタッチの楽しいTVゲーム

### SPLIT SECOND

A multi-level, talking & wide body flipper game.



スプリット・セコンド  
スタイン社製

### PHARAOH

The treasures of PHARAOH can be yours!



ファラオ  
ウィリアムズ社製

### JUNGLE LORD

A multi-level, multi-ball flipper game.



ジャングル・ロード  
ウィリアムズ社製



# SEGA 株式会社 セガ・エンタープライゼス

本社 東京都大田区羽田1-2-12 電話 03(742)3171(大代表)  
関西支店 大阪府豊中市豊南町東2-5-3 電話 06(334)5331(代表)  
博多支店 福岡県福岡市中央区白金2-5-16 電話092(522)4715(代表)  
札幌支店 札幌市豊平区豊平五条3-80-14 電話011(841)0248(代表)

# UNIQUELY SUPER MACHINES

ユニークなマシン!



バランス!  
変化!  
快適!  
スポーツ感覚の  
スーパーマシン

## FANTASY

気球に乗って脱出



ファンタジー  
豊かな音楽と  
キャラクターが  
特徴。  
恋人を助けに  
出発の若者が  
パワーと  
テクニックで  
救出作戦開始!

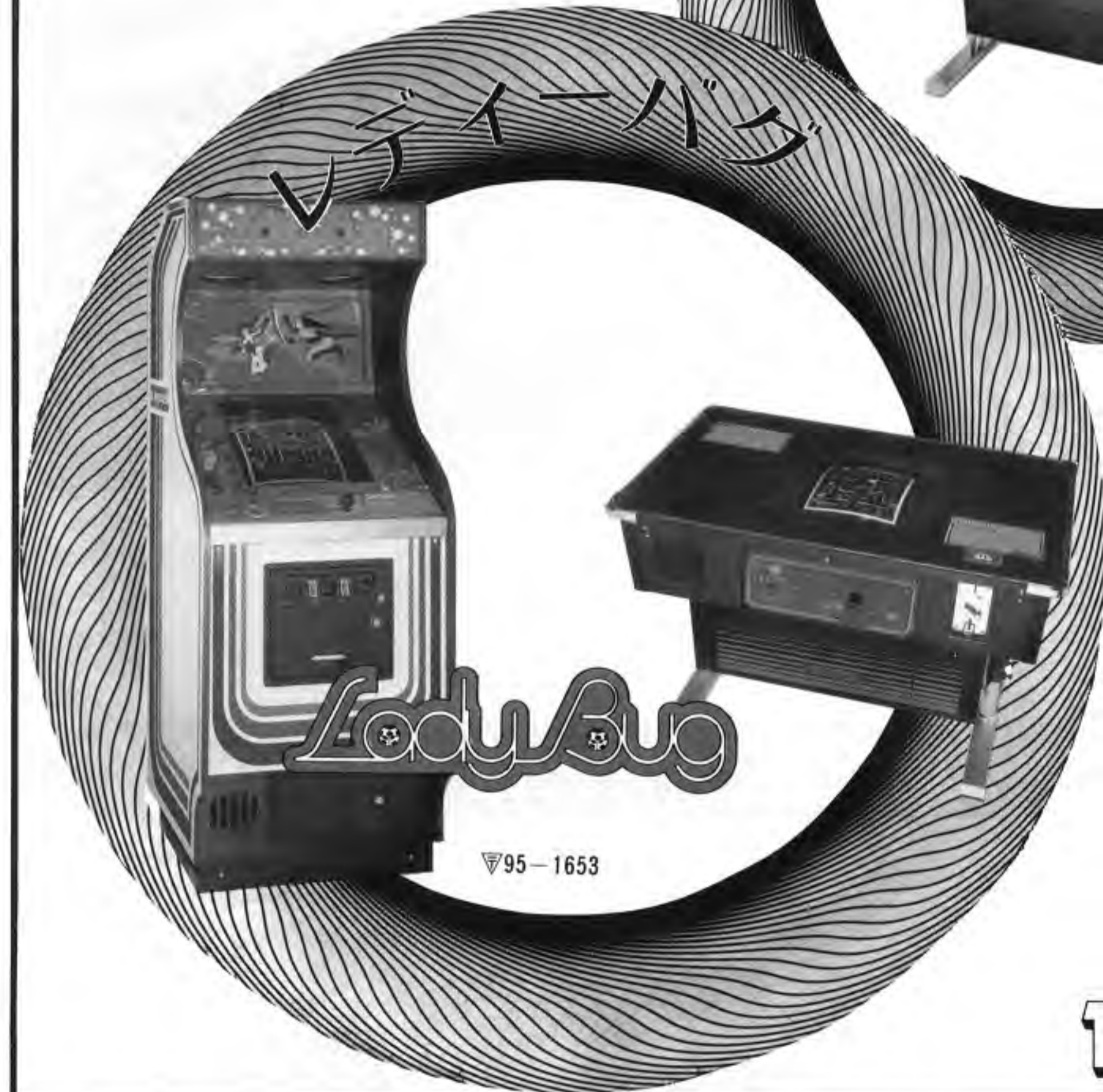

## レディーバグ

▽95-1653



一撃!  
キマッた  
爽快!

## THE KARATE

エスコ貿易は新しいレジャーシステムを全世界に供給し続けています。

### Still the Leader in the World wide Distribution of the Newest in Leisure System

# EISCO TRADING CO., INC.

株式会社 **エスコ貿易**

本社 〒108 東京都港区三田3-5-16 TELEX J27181  
TEL 03(455)6511(大代表)  
技術部 〒140 東京都品川区東品川1-32-15コーシャビル3F  
TEL 03(472)6405(代表)  
大阪営業所 〒556 大阪市浪速区元町2-12-24-106  
TEL 06(647)4455(代表)  
名古屋営業所 〒464 名古屋市千種区今池4-1-11 岩田ビル  
TEL 052(732)2611(代表)

# 海外の話題

INTERNATIONAL AMUSEMENT NEWS

来年一月に開かれる ATE の出展社は、今年一月に比べさらに大幅に増加することになった。これは ATE の出展申込みが八月十八日に締切られ、それまでの申込みに沿って会場の小間配分をした結果判明したもので、八一年の百六十九社より一段と多い百八十社が出展する予定となった。会場自体は八〇年のアレクサンドラパレスが七万一千平方、八一年のオリンピックが九万五千平方、八二年のパーミンガム NEC が十一万平方、この三年間に五五%増加、八一年と比べて一六%増加したわけだが、出展社はこのころ増加しており八二年は百八十社になることになった。

なお ATE を日本の AM ショーと比較した場合多くの相異点が見出されるが、特に目立つのは次の通り。

## 一段と大規模に

ATE1982は180社の出展予定で



Qix (Taito America)

タイトーアメリカ独自の開発による「キックス」の評判がかなりよい。ゲーム内容はシンプルで一種の「陣取り」ゲームのようだが、詳しくはわからない。

米国の AM 機メーカーの新興会、ADMA (アメリカンアムusementデベロップメント・アソシエーション) が、アソシエーション、本部イリノイ州デブレイン、会長ジョー・ロビンズ氏は今年二月十日に設立されたばかりだが、設立後初の総会が八月二十五日、シカゴ郊外のマリオット・オヘアホテルで開かれた。これは同日開かれた役員会のあと開かれたもので、出席者は次の通り。

ジョー・ロビンズ会長、会計ポプ・フルム氏(コトトリブ社)、専務ポール・ヒューブッシュ氏(フランクリン・パロース氏とチャールズ・ポールの氏(アタリ社)エド・ミラー氏(セントチュリ社)、トマス・ストラウト氏(ネマトロニクス社)、ブライアン・ロビンズ氏(ドナルド・ロックス氏)、ドナルド・ロックス氏(ゲネリー・カウマン氏とスティーブ・カウマン氏とラリー・シーゲル氏とジョーエンバーク氏(スターン社)、ポール・モリアリテイ氏(タイド! アメリカ)、リチャード・サイモン氏(USピリヤ

米国のオレレーター全を未成年者が使用できないとする地方条例は違法である」との意見書を提出した。これはテキサス州メソキノエーション、本部、キーツ市が、条例で、アライズキックス(オレレーター)のSCゲイムを未成年者が使用できないとする地方条例は違法である」との意見書を提出した。これはテキサス州メソキノエーション、本部、キーツ市が、条例で、アライズキックス(オレレーター)のSCゲイムを未成年者が使用できないとする地方条例は違法である」との意見書を提出した。

世界で最も人気のある遊園地、ディズニーランド(カリフォルニア州アナハイム)は、ことしで開園二十六年になるが、このほど初めてPOP方式の幼児は無料である。このPOP(パスポート)は、従来からある「15ライド・カード」に代わり、「11ライド・カード」は残ったが少し値上りして、大人九ドル二十五セント、子供五ドル二十五セントの差はたったの1ドルだ。同園の昨年の入場者数は千五百五十万人で、とにかくケタはずれに多い。もちろんアライズンオフは休園日があるが、なおかつこの数字なのである。

世界で最も人気のある遊園地、ディズニーランド(カリフォルニア州アナハイム)は、ことしで開園二十六年になるが、このほど初めてPOP方式の幼児は無料である。このPOP(パスポート)は、従来からある「15ライド・カード」に代わり、「11ライド・カード」は残ったが少し値上りして、大人九ドル二十五セント、子供五ドル二十五セントの差はたったの1ドルだ。同園の昨年の入場者数は千五百五十万人で、とにかくケタはずれに多い。もちろんアライズンオフは休園日があるが、なおかつこの数字なのである。

米国のオレレーター全を未成年者が使用できないとする地方条例は違法である」との意見書を提出した。これはテキサス州メソキノエーション、本部、キーツ市が、条例で、アライズキックス(オレレーター)のSCゲイムを未成年者が使用できないとする地方条例は違法である」との意見書を提出した。

米国のオレレーター全を未成年者が使用できないとする地方条例は違法である」との意見書を提出した。これはテキサス州メソキノエーション、本部、キーツ市が、条例で、アライズキックス(オレレーター)のSCゲイムを未成年者が使用できないとする地方条例は違法である」との意見書を提出した。

米国のオレレーター全を未成年者が使用できないとする地方条例は違法である」との意見書を提出した。これはテキサス州メソキノエーション、本部、キーツ市が、条例で、アライズキックス(オレレーター)のSCゲイムを未成年者が使用できないとする地方条例は違法である」との意見書を提出した。

米国のオレレーター全を未成年者が使用できないとする地方条例は違法である」との意見書を提出した。これはテキサス州メソキノエーション、本部、キーツ市が、条例で、アライズキックス(オレレーター)のSCゲイムを未成年者が使用できないとする地方条例は違法である」との意見書を提出した。

米国のオレレーター全を未成年者が使用できないとする地方条例は違法である」との意見書を提出した。これはテキサス州メソキノエーション、本部、キーツ市が、条例で、アライズキックス(オレレーター)のSCゲイムを未成年者が使用できないとする地方条例は違法である」との意見書を提出した。

米国の AM 機メーカーの新興会、ADMA (アメリカンアムusementデベロップメント・アソシエーション) が、アソシエーション、本部イリノイ州デブレイン、会長ジョー・ロビンズ氏は今年二月十日に設立されたばかりだが、設立後初の総会が八月二十五日、シカゴ郊外のマリオット・オヘアホテルで開かれた。これは同日開かれた役員会のあと開かれたもので、出席者は次の通り。

ジョー・ロビンズ会長、会計ポプ・フルム氏(コトトリブ社)、専務ポール・ヒューブッシュ氏(フランクリン・パロース氏とチャールズ・ポールの氏(アタリ社)エド・ミラー氏(セントチュリ社)、トマス・ストラウト氏(ネマトロニクス社)、ブライアン・ロビンズ氏(ドナルド・ロックス氏)、ドナルド・ロックス氏(ゲネリー・カウマン氏とスティーブ・カウマン氏とラリー・シーゲル氏とジョーエンバーク氏(スターン社)、ポール・モリアリテイ氏(タイド! アメリカ)、リチャード・サイモン氏(USピリヤ

米国のオレレーター全を未成年者が使用できないとする地方条例は違法である」との意見書を提出した。これはテキサス州メソキノエーション、本部、キーツ市が、条例で、アライズキックス(オレレーター)のSCゲイムを未成年者が使用できないとする地方条例は違法である」との意見書を提出した。

米国のオレレーター全を未成年者が使用できないとする地方条例は違法である」との意見書を提出した。これはテキサス州メソキノエーション、本部、キーツ市が、条例で、アライズキックス(オレレーター)のSCゲイムを未成年者が使用できないとする地方条例は違法である」との意見書を提出した。

米国のオレレーター全を未成年者が使用できないとする地方条例は違法である」との意見書を提出した。これはテキサス州メソキノエーション、本部、キーツ市が、条例で、アライズキックス(オレレーター)のSCゲイムを未成年者が使用できないとする地方条例は違法である」との意見書を提出した。

米国のオレレーター全を未成年者が使用できないとする地方条例は違法である」との意見書を提出した。これはテキサス州メソキノエーション、本部、キーツ市が、条例で、アライズキックス(オレレーター)のSCゲイムを未成年者が使用できないとする地方条例は違法である」との意見書を提出した。

米国のオレレーター全を未成年者が使用できないとする地方条例は違法である」との意見書を提出した。これはテキサス州メソキノエーション、本部、キーツ市が、条例で、アライズキックス(オレレーター)のSCゲイムを未成年者が使用できないとする地方条例は違法である」との意見書を提出した。

米国の AM 機メーカーの新興会、ADMA (アメリカンアムusementデベロップメント・アソシエーション) が、アソシエーション、本部イリノイ州デブレイン、会長ジョー・ロビンズ氏は今年二月十日に設立されたばかりだが、設立後初の総会が八月二十五日、シカゴ郊外のマリオット・オヘアホテルで開かれた。これは同日開かれた役員会のあと開かれたもので、出席者は次の通り。

ジョー・ロビンズ会長、会計ポプ・フルム氏(コトトリブ社)、専務ポール・ヒューブッシュ氏(フランクリン・パロース氏とチャールズ・ポールの氏(アタリ社)エド・ミラー氏(セントチュリ社)、トマス・ストラウト氏(ネマトロニクス社)、ブライアン・ロビンズ氏(ドナルド・ロックス氏)、ドナルド・ロックス氏(ゲネリー・カウマン氏とスティーブ・カウマン氏とラリー・シーゲル氏とジョーエンバーク氏(スターン社)、ポール・モリアリテイ氏(タイド! アメリカ)、リチャード・サイモン氏(USピリヤ

米国のオレレーター全を未成年者が使用できないとする地方条例は違法である」との意見書を提出した。これはテキサス州メソキノエーション、本部、キーツ市が、条例で、アライズキックス(オレレーター)のSCゲイムを未成年者が使用できないとする地方条例は違法である」との意見書を提出した。

米国のオレレーター全を未成年者が使用できないとする地方条例は違法である」との意見書を提出した。これはテキサス州メソキノエーション、本部、キーツ市が、条例で、アライズキックス(オレレーター)のSCゲイムを未成年者が使用できないとする地方条例は違法である」との意見書を提出した。

米国のオレレーター全を未成年者が使用できないとする地方条例は違法である」との意見書を提出した。これはテキサス州メソキノエーション、本部、キーツ市が、条例で、アライズキックス(オレレーター)のSCゲイムを未成年者が使用できないとする地方条例は違法である」との意見書を提出した。

米国のオレレーター全を未成年者が使用できないとする地方条例は違法である」との意見書を提出した。これはテキサス州メソキノエーション、本部、キーツ市が、条例で、アライズキックス(オレレーター)のSCゲイムを未成年者が使用できないとする地方条例は違法である」との意見書を提出した。

米国のオレレーター全を未成年者が使用できないとする地方条例は違法である」との意見書を提出した。これはテキサス州メソキノエーション、本部、キーツ市が、条例で、アライズキックス(オレレーター)のSCゲイムを未成年者が使用できないとする地方条例は違法である」との意見書を提出した。



# THIRTY EIGHTH ANNUAL AMUSEMENT TRADES EXHIBITION

MONDAY—THURSDAY  
18th-21st JANUARY 1982  
HALL 1 NATIONAL EXHIBITION CENTRE BIRMINGHAM

## 第38回ATEの会場計画

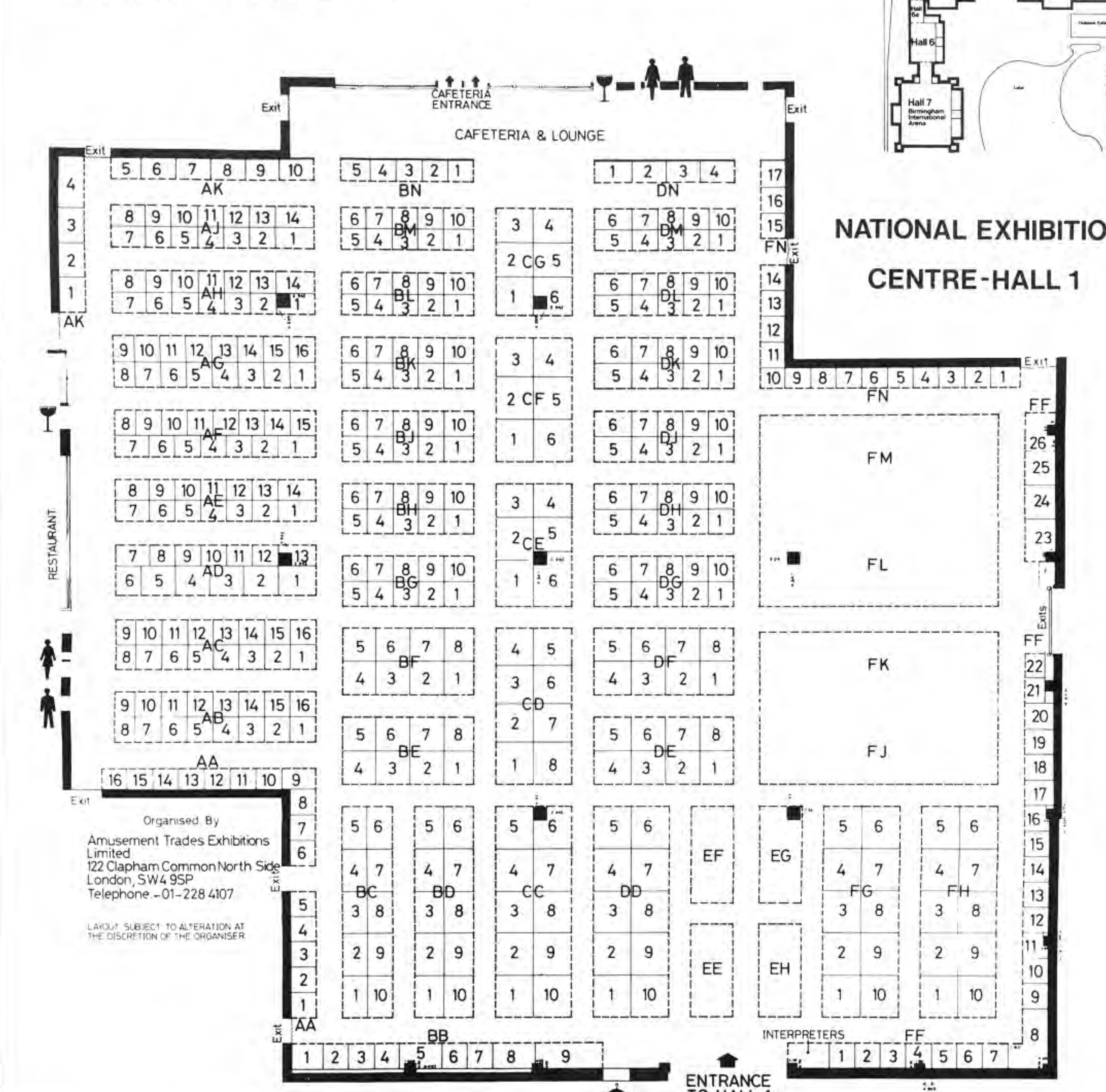

上の写真は NEC 正面のようす (英国政府観光庁・提供)

会場となる NEC は ATE で初めて使用されることになるが、これは昨日から二十一日まで、パリのアレクサンドラパレス・センター、エキジビション・センター) 第一号館で開かれる。

83年にはまたロンドンに

欧州最大の AM ショーである ATE は今年三十八回目を迎える。来年一月十八日から二十一日まで、パリのアレクサンドラパレス・センター、エキジビション・センター) 第一号館で開かれる。

83年にはまたロンドンに



安全性確保で権威ある民間の U L 検定を活用

民間の非営利法人で、消費者に提供される製品の安全性確保に貢献してきており、最近では、市場に出回る製品に U L 検定マークが表示されている。市場に出回る製品に U L 検定マークが表示されている。市場に出回る製品に U L 検定マークが表示されている。





# デコカセットシステム 世界で15,000台突破!!

**DECO**  
CASSETTE  
SYSTEM™  
新時代のTVゲーム

**新発売**

## TREASURE ISLAND

トレジャーアイランド



海に沈んでゆく宝島に、冒険者がカヌーでたどりつき、敵の襲撃をかわしながら頂上に到達するゲーム。今までにないニュータイプのゲームです。

## BOBITT

ボビット



生み落された鳥が、ジャンプして敵からのがれるゲームです。ジャンプするタイミングがポイント!



## PRO GOLF

プロゴルフ

**人気独占**



豊かさを演出する、電子技術の

**DECO データシステム株式会社**

本社:〒171 東京都豊島区南池袋3-9-5 電話(03)988-2571(代)  
名古屋営業所:〒464 名古屋千種区春岡通り6-28 電話(052)762-5222  
福岡営業所:〒816 福岡市博多区東光寺町1-2-2前田ビル 電話(092)474-0120  
DATAEAST INC SANTA CLARA CA95050 U.S.A.  
株式会社デコ・札幌 〒064 札幌市中央区南二十一条西十二丁目879-15 ☎(011)562-2415(代)

★コングに連れ去られたレディを救いに工事中のビルを駆けのぼります。

## ドンキーコング

# DONKEY KONG



テーブルタイプ



スモール  
アップライトタイプ



アップライトタイプ

- 工事現場のシチュエーションでたわむれる愉快なコングのキャラクター。
- 次々と展開する場面を時間内にクリアし、コングを上段へ追いつめます。
- ハンマーを持ってアタックする気持は爽快です。高得点にもなります。
- ジャンプボタンとコントローラーのハイテクニックで今までにないスリルを味わえます。
- ユニークな効果音はゲームの雰囲気を一層盛りあげます。

第1画面(スロープ)  
タルの落ちてくる方向に注意して  
はしごをのぼります。

**任天堂レジャーシステム株式会社**  
NINTENDO LEISURE SYSTEM CO., LTD.

本社:〒101 東京都千代田区神田須田町1-22 TEL 03(254)1647  
関西支社:〒542 大阪市南区長堀橋筋1丁目32 TEL 06(245)4155  
京都営業所:〒605 京都市東山区堀船上高松町60 TEL 075(541)6111  
岡山営業所:〒700 岡山市春通町4丁目4番11号 TEL 0862(52)1821  
1-22, KANDASUDA-CHO CHIYODA-KU TOKYO 101 JAPAN

麻雀ゲームのパイオニア☆アイレムが贈る話題の新機種!  
君は、ファイバーで熱くなれ!  
コンピュータマージャン

## ファイバー麻雀

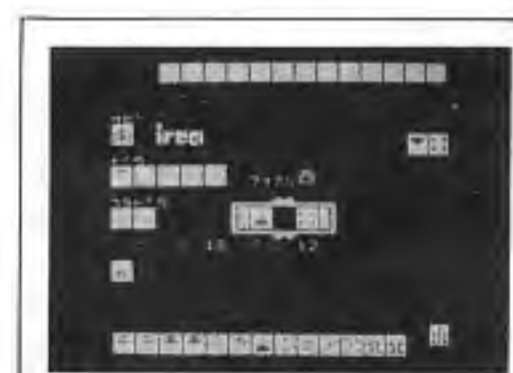

ファイバー牌をつもるとファイバーチャンス。ファイバー牌に加え、カゼギメ・ナガシも付き一層充実。この秋、ババフルに新登場。

**好評発売中**

## DEMONEYE-X

今、悪魔が動きはじめる



未知の惑星に突如現われた  
謎の生命体。形を変え攻撃してくる不気味さは、まさに悪魔以外のなにものでもない。

20型画面で  
堂々新登場

International Rental Electronics Machines  
**irem**

**アイレム株式会社**  
IREM CORPORATION

アイレムはこれからもお客様の要望に応える有力機種を発売してまいりますのでご期待下さい。

■本社/大阪府東区安土町2丁目30番地(大阪国際ビル20階) TEL.06(264)1391(大代表)  
■HEAD OFFICE/Osaka Kokusai Bldg.,2-30, Azuchimachi,Higashi-ku,Osaka,JAPAN TEL.06(264)1391  
■松原工場/大阪府松原市西大塚1丁目1-5-16 TEL.0723(36)1174(代表)

以上のメダルゲーム機の設置運営につきましては「メダルゲーム場運営基準」を守ってご使用下さい。



Nichibutsu TM

# ニチブツオリジナル 業界で初めてC.P.U.カスタム採用!!

兼ねてから問題の多いコピーの防止と共に、粗悪ROMの介入を阻止するため、当社の技術開発部はニチブツオリジナルC.P.U.カスタムの採用にふみきり、安定した品質の商品販売を積極的に推し進めてまいりますので、今後共、よろしくお願い申し上げます。



チャームレディをめくって繰り広げる  
トムとゆかいな5匹のネズミの大活劇!



トムのジャマをしてレディをガードするユーモラスなネズミたちとのいたずら合戦。タンクの水をいっぱい移し込み、パスを楽しんでいる彼女に……フフフ。ちょっぴり色っぽいゲーム フリスキートム。

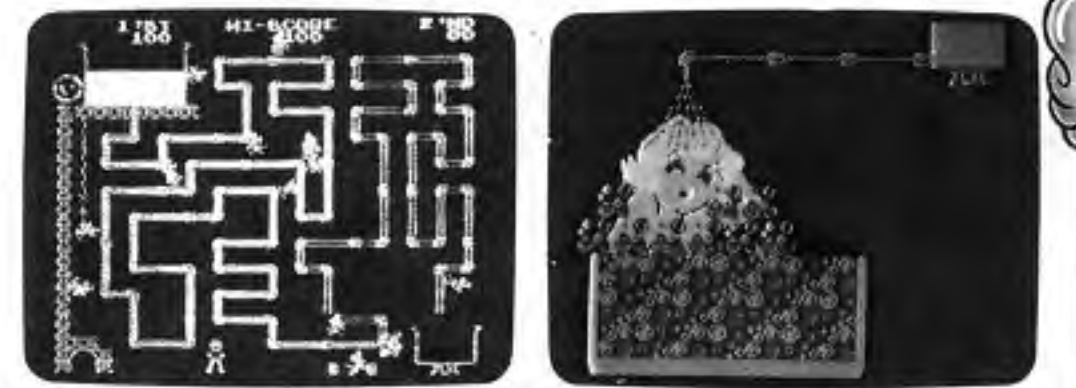

## Nichibutsu 日本物産株式会社

本社 大阪市北区天神橋1丁目12番9号  
TEL. (06) 353-5211 (代) 〒530  
TELEX 523-6891 NBCOL J

東京営業所 東京都中央区日本橋小舟町15番地8号 ☎(03) 664-5271(代) 〒103  
広島営業所 広島市京橋町2丁目6番地 目物ビル ☎(0822) 64-4531(代) 〒730  
奈良営業所 奈良市大宮町3丁目4番25号 やまビル3F ☎(0742) 33-6311(代) 〒630  
札幌営業所 札幌市豊平区中の島1条7丁目9-1 もみまマンション ☎(011) 824-2571(代) 〒062  
仙台営業所 仙台市本町2丁目14番2-1号 関南ビル1F ☎(0222) 65-5571(代) 〒980  
京都営業所 京都市久世郡久御山町大字市田小学新築12-1 ☎(0774) 44-6262(代) 〒613  
横ニチブツ九州 福岡市博多区博多駅前4-4-17 ヤノウラビル1F ☎(092) 472-7221(代) 〒812  
株自物産システム 東京都中央区日本橋小舟町15番地8号 ☎(03) 664-6774(代) 〒103  
NICHIBUTSU U.K. LTD. TEL. (021) 544-4299 TELEX 335949 NICHUK G  
NICHIBUTSU U.S.A. CORP. TEL. (213) 320-5855 TELEX 10349664 NCBTUSA  
NICHIBUTSU EUROPE GMBH TEL. (06074) 900-38/39 TELEX 4197717 NED D

1981 10/29・30・31

シカゴAMOASHOOR

# MORE EXCITING. MORE TECHNIQUE.

おもしろくなる  
'82アミューズメントの世界

シカゴAMOASHOORのコンナミのブースではよりエキサイティングで、よりテクニカルなニューマシンを発表します。82年の新しい魅力あふれたアミューズメントの扉を最初にたたくのは、コナミ工業です。

**Konami®**  
Konami Industry Co., Ltd  
本社 大阪府豊中市庄内栄町2丁目11番1号  
TEL. (06) 334-0332  
貿易部 大阪府北区梅田1丁目11番4号 1215号  
TEL. (06) 345-2456 TELEX 523186

'1981

'1982



## 実績のメカニズム コインセレクター

### ミニホッパー CAH-1



英国コインコントロールズ社と旭精工が永年の技術と経験から作りあげた最も小型で確実な機構に最大の収納容量をもつミニホッパー

- 最大収納数：100円硬貨の場合……1500枚  
10円硬貨の場合……1300枚  
25セントサイズメダル……1200枚
- 硬貨払い出し：1分間(50Hz)……220枚  
(60Hz)……280枚
- カウントリミット：マイクロスイッチ付
- モーター：定格1時間 50Hz 100V 90W  
(ファン付) 60Hz 100V 100W  
50Hz 24V 44W  
60Hz 24V 48W
- サーマルプロテクター内蔵瞬間停止装置及び冷却ファン付
- 使用可能径：17.5φ - 27.0φ

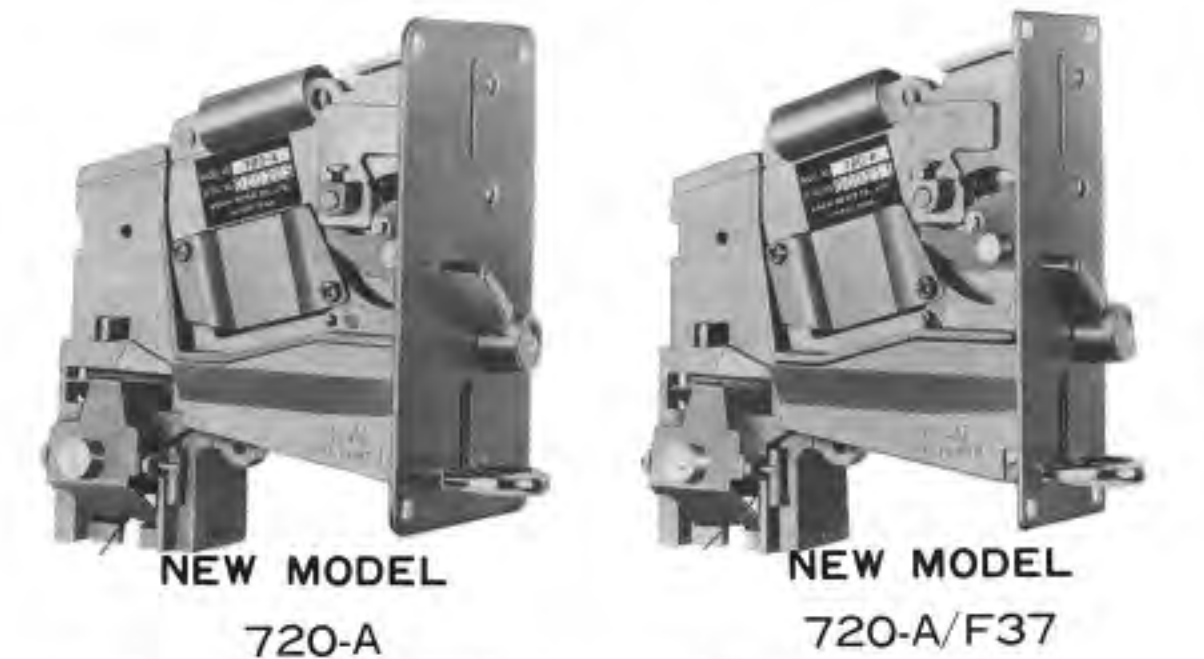

### 不良貨問題を一挙に解決

(改良五円玉、擬似硬貨) 従来のセレクターとの取替えは簡単にできます。

コインセレクターによるロケーション管理!!

◎コインセレクター 900/F36 900/F37(トータライザー付)  
10円用・100円用、1コイン~4コイン切替えがワンタッチで  
できます。

◎数量の多少にかかわらずご一報下さればお送りします

新製品

### コインホッパーCH-500

- 特徴
- 1. 永年の技術と経験で作り上げた。小型で確実な機構をもつ"コインホッパー"。
- 2. コインを排出する位置は高く、全体の高さは最も低い。
- 3. サイズが自由に交換できる(20φ - 30φ)
- 4. 円盤のうしろに、ストラスト・ベアリングが入っているのでフレがない。

- 仕様
- 最大収納枚数：25φメダル……500枚
- 硬貨払い出し枚数：1分間(50Hz)……160枚以上 (60Hz)……180枚以上
- モーター・定格時間連続 50Hz 100V 90W 60Hz 110V 100W
- サーマル・プロテクター内蔵、瞬間停止装置及び冷却ファン付
- 使用可能コイン径21φ - 30φ
- カウント用検知：近接スイッチ



謹告  
旭精工株式会社  
代表取締役 安部 寛

信頼と技術のふれあい  
**Asahi 旭精工株式会社**  
SEIKO CO. LTD.  
本社/東京都港区南青山2-24-15青山タワービル2F ☎03(401)6181  
営業所/東京都台東区竜泉3-7-3 〒110 ☎03(876)3405

詳細は本社または、営業所宛にカタログをご請求下さい。

## 特選された製品を ラインアップ!!



**●トムとねずみのゲーム  
フリスキートム**  
▽95-1836(日本物産)



**●麻雀ゲームのパイオニア  
フィーバー麻雀**  
▽95-2029(アイレム)



**PRO GOLF**



**●本格的競馬TVゲーム  
キングダービー**  
▽95-2085(辰巳電子)



**●セブンカードのゲーム  
ダイヤモンド・ポーカー**  
▽95-1878(ポナンザ)



**●画期的なニューマシン  
野球拳**  
▽95-1801(大森電気)



**●めざせプロゴルファー  
プロゴルフ**  
▽95-1890(データイスト)

メダルゲーム機設置運営につきましては「メダルゲーム場運営基準」を守ってご使用下さい。



**株式会社**  
**ベンドジャパン**

大阪市浪速区恵美須西3-3-36  
☎(06)643-3857(大代表)  
東京支店 東京都中央区新川1-18-7  
沖縄支店 沖縄県宜野湾市大山436 ☎(09889)7-3333

Telex 5267710 VEND JPJ  
☎(03)553-8293(代)

## 新発売

### ダイヤモンド・ポーカー

# DIAMOND POKER

## DOUBLE-UP

TVポーカー、ゴールデンポーカーを放ったポナンザがその実績をふまえてポーカーファンに贈る最高級品

### セブンカード



▽95-1878 ポナンザ製

★アーダック社製紙幣識別機単体販売★

## ARDAC BILL ACCEPTOR

### ビシリースますます好調!!

## ダブルアップ



紙幣識別機付き!!

各プレイヤーは同時に最高4回までダブルアップゲームに挑戦できます。

総発売元 ▽95-1664

# ミクマ産業株式会社

大阪市都島区東野田町4-4-3 TEL (06)354-0223(代)

以上のメダルゲーム機の設置運営につきましては「メダルゲーム場運営基準」を守ってご使用下さい。

まるち  
カメラ  
あいず  
No.4



鎌先英太郎

### 教科書 ③

加藤秀逸「回転をよめる作文術」一冊刊行

著者に「頭の回転をよくする読書術」がある。そのなかにも「回転をよめる」ということについて、古語を讀むには「ゆくり讀まなげればなるぞう」(以下略)

術の領域では、基本的な知識の全体を網羅した教科書といっても、高校生の一般教養のための教科書に類するものがありません。それは、同じ技術の領域でも、いくらかの医学部を卒業して、何年か一般の内科学を勉強した五、六冊を集めて比して、そのあとで血液学、較して見れば、大部分に同じ専門の仕事を扱っています。ですから、いかにそのための教科書が世にありません。そのなかの一つか二つを一つ一つの条件により、ある一つの領域のなかで、ある一つの必要を基本的な知識、また親しむべき考案の筋道は、そうたやすく教科書は良かれ悪しかれ、すぐれてスタンダードで、その機能にしようとする。そのスタンダード、しかもそうであること、徒には選択の機会すら与えられず、大人から一方に押しつけられ、スタンダードが、基本的なところで進んでいては非常に困るのではなからうか。

（続）

ならば、学問的な研究論文は、教科書に書いてある知識を、いわば読者の知識としておくか、あるいは、きわめて簡単に示唆する程度にとどめてありますから、教科書を十分に読んでいない人が、そういう論文を読むことは、たいへんむずかしい。十分にわかっていないし、うしろ手、たまたまかきまわす。別の言葉でいえば、教科書をおそく読めば読むほど、そのほかの本を、ますます早く読むことが、読むほど、別の本の読む方がおそくなる。「急がば回れ」の理屈は、読者の専門に関する技術の場合には、むしろ追いついていくよりも、一度そこから目をそらす「本をおそく読む法」と切りはなすことは、長い目で見れば、時間の経済になるのではないだろうか。

以上、少々長い引用になつてしまつたが読書の秋だから読書論もまたよいだろうというように、教科書はこういう場合もあるということだ。加藤秀一のような秀才でさえ、やはり教科書が読書その他技術のようになつてしまつて、その基準になつてしまつて、教科書は良かれ悪しかれ、すぐれてスタンダードで、その機能にしようとする。そのスタンダード、しかもそうであること、徒には選択の機会すら与えられず、大人から一方に押しつけられ、スタンダードが、基本的なところで進んでいては非常に困るのではなからうか。

（続）

### 子供用ミニアップライト機

好評発売中

# 新発売

## 20インチ

テーブル型キャビネット



TV機部品も好評発売中です

- 十字レバー
- 八方向レバー
- 発射ボタン
- スイッチングレギュレーター
- 操作パネル(各種)

※修理・改造に際しては電気用品取締法を遵守して下さい

Kアポ商会

大阪府東大阪市高井田本通5-2  
☎06(783)6362(代)

# Royal Depby



▽95-1800

ロイヤル・ダービー

- ①白黒14インチモニターに予想が出ます。
- ②1ヵ所50枚まで投票できます。
- ③運賃投入枚数は9999までクレジットします。
- ④投票可能な時間は、30秒~180秒まで4段階切替ができます(自動スタート)。
- ⑤配当率は60%~95%まで8段階の切替ができます。
- ⑥1硬貨で1、2、5、10クレジットの切替ができます。

メダルゲーム機の設置運営につきましては「メダルゲーム場運営基準」を守ってご使用下さい。

レジャーシステム

## 日東エレクトロニクス(株)

〒536 大阪市城東区諏訪4丁目17-14 上田ビル1F ☎(06)968-3551-3  
NITTO ELECTRONICS 4-17-14, Suwa, Jyotoku, Osaka 536



### Overseas Readers Column

#### 2nd Int'l Conf. of Video Game Manufacturers Held Successfully (Continued from front page.)

after the second conf., the name of these signees be forwarded to all the participants.

Participating were: Data East Corp., Hoei Sangyo Corp., Irem Corp., Konami Industry Co., Ltd., Namco Ltd., Nintendo Co., Ltd., Sega Enterprises Ltd., Sigma Enterprises Inc., SNK Corp., Sun Electronics Corp., Taito Corp., Teikan International Corp., and Universal Co., Ltd. from Japan; Atari Inc., Centuri Inc.,

Bertolino from Italy.

After signing the Joint Statement, a seminar aimed at establishing video game copyrights was held. Those giving lectures were: Charles Raul, vice-president/council of Atari Inc., A. Sidney Katz, lawyer for Midway Mfg. Corp., Teruo Doi, professor of Waseda University, and Dr. Reinhard A. Kohler, lawyer of W. Germany. Those speaking commented on various methods and reasons by which video game copyrights can be established, either from academic or practical points of view. Katz, among others, stressed that now is the time for not merely derivative rights, such as computer programs and trademarks, but also copyrights of video games themselves. Katz noted that they can be authorized naturally, and his enthusiastic speech moved the audience deeply when he referred to the efforts being paid to eliminate copiers.

Incidentally, the Joint Statement adopted at the second conf. is as shown below. Although its contents were the same as the one adopted at the first conf., the Japanese copy was totally rewritten, since the previous one contained many mistakes; the English copy given below remained the same except for being updated.



M. Nakamura Serving as Chairman



A. Sidney Katz, Lawyer

Cinematronics Inc., Computran, Exidy Inc., Game Plan Inc., D. Gottlieb & Co., Midway Mfg. Corp., Rock-Ola Mfg. Corp., Stern Electronics, and Williams Electronics Inc., from the United States; ADP-Automaten, NSM/LOWEN Group, Reichert Automaten, and Video Games from West Germany; Hawley Leisure Group (Including Ruffer & Deith), and Game World Mfg. Ltd. from the United Kingdom; Interflip S.A., from Spain; and Fratelli

#### ANNOUNCEMENT

Attempts at imitation of video games created by original manufacturers have become so common throughout the industry that there are those who almost take them for granted, and this tendency shows every sign of growing.

Without a doubt, the vast majority of individuals in this industry has always sought to preserve the good reputation of the industry and uphold high ethical standards, while working to produce innovative new games. The good faith of these individuals is being violated, and the sound growth of the industry is in serious danger of being impaired.

We, who are concerned about the



The Members Present at the 2nd Conference

present state of the industry, wish to cooperate in preventing such plagiarism, and are eager for the sound development of the industry, and therefore have gathered in Tokyo, Japan, October 5, 1981, and have joined to issue the following Joint Statement:

#### STATEMENT

We the members of the Amusement Machine Industry hereby state our intention to make continuing and tire-

OCTOBER 5, 1981  
TOKYO, JAPAN



#### Three Requests -

We would like to draw your kind attention to our following suggestions:

- 1) Increase the Overseas Readers Column; as it occupies only one page of your magazine which we find difficult in getting information.
- 2) Publish top favourites on flippers and video games now in operation in Japan as 'the players' choice' in 'REPLAY MAGAZINE' of the United States does.
- 3) Print all names and addresses of firms which advertise in your magazine to enable us to contact them directly. We find difficulty in getting the Japanese writing translated to English locally.

Union Trading Company  
No. 167 Victoria Street,  
Penang, Malaysia

#### Editor's Reply -

1) From now on, the Overseas Readers Column will appear on the page following the cover. Although it occupies only one page at the present, it may be expanded to cover 2 pages if the need arises.

2) In Japan, flipper pinball games are not very popular, so *Game Machine* intends to carry some popular video games. As you know, however, the video game market in Japan is very confusing due to unfavorable circumstances, such as; a) very short commodity life, and b) rampant copying which makes it very difficult to conduct a relevant market survey. I must confess that the Japanese market is in a deplorable state. Such being the case, if the

market stabilizes, I assure you *Game Machine* will cover popular video game models in every issue.

3) Advertisers reserve the right to have their addresses and company names in English. When the appropriate opportunity arises, I'll carry a list of manufacturers and distributors along with their addresses and product lines.

#### More Trade Information -

I read with interest your overseas readers column (Editors Message).

Our Company is involved in building amusements rides and tourist attractions and we have many major projects on hand throughout Australia and New Zealand.

Because of the rapid growth of indoor entertainments centres through efforts by companies such as yours, there is a growing need for information.

To cater for the teenage population the modern entertainment centre must provide a number of attractive facilities such as coffee snack bar and lounge areas which act as a meeting place, etc. Adjacent to these should be the entertainment such as video games, etc.

I would be interested to contact any one who can give further information on what other facilities and forms of entertainment we can put into these growing amusement centres.

C.S. Cartledge  
Marketing manager  
Camac Ride Manufacturing Pty. Ltd.  
P.O. Box 38, Collingwood,  
Vic. 3066

Editor: Masumi Akagi  
Publisher: Amusement Press, Inc.  
9-16, Kamiyamacho, Kita-ku,  
Osaka, 530 Japan  
©1981 Amusement Press, Inc.

## ハーフサイズテーブル

省スペースを実現した新たな魅力……

### フリスキートム



(日本物産製)



### フレアデス

14インチカラーモニター使用  
W・560mm D・480mm  
H・600~700mm(調整可)  
重量 36kg

### 777 フィーバー



(エイコク電子製)

ヒット商品をお手元に **TEHKAN 株式会社 テーカン** 本社/東京都墨田区吾妻橋2-1-13 千130 ☎(03)624-3101代  
名古屋営業所/名古屋市中村区鳥居通2-25 タカラビル1F・2F 千453 ☎052-482-1271-2

レジャー・システム・クリエイター

**TEHKAN INTERNATIONAL CORPORATION**  
2-1-13 AZUMABASHI, SUMIDA-KU, TOKYO, JAPAN  
PHONE: (03) 624-3101 TELEX: J 27174 TEHKAN

We supply to the finest distributors in the world market

## ROLLING STAR FIRE

ゲームファン待望のNEWマシン遂に登場!  
コックピット本体が前後左右にローリング。  
まさに本物の宇宙戦争の臨場感が楽しめます。

仕様: 幅70cm、奥行170cm、高さ160cm

## UP-RIGHTの TV POKER

世界一の品質を誇るシグマ TV-POKERがコンパクトに  
ダブルor ナッシングゲーム付きのアップライトで新登場!

メダルイン/メダルアウト方式(クレジット方式に切換え可)  
14インチカラーモニター使用 ※メダルゲーム機は「メダルゲーム場運営基準」を守って御使用下さい。

## R2D TANK

長期安定売上で好評のシグマRED TANKのPART II!  
よりエキサイティングでスリリングなゲーム内容で誕生!

新製品  
近日発売

**LAUNCHER Z**  
ランチャーZ

敵戦車と有線ミサイルの攻防戦!

20" アップライトタイプ  
14" / 20" テーブルタイプ

シグマ商事株式会社  
千150 東京都渋谷区宇田川町13-11  
TEL03・496・9933(代)

68000  
THE BEST REASON YET TO CHOOSE IT!

**LTI**  
LEISTRON INDUSTRIES CO., LTD.

TOKYO: Ohnaka Bldg. No. 26-30, 2-chome, Miyazaki, Setagaya-ku, Tokyo. Tel: (03) 426-0664 Telex: 2427003 LETRON J

NEW YORK: 210 Eglaw International Co., Ltd. 2 Park Avenue, New York, NY 10016 Tel: (212) 832-5430 Telex: 237696 EGWA UR

● We supply high-quality electronics components, Semi-conductor chips, Power Supply, COLOR XY Monitor, and PCB for GAMES, etc.  
● We supply C.K.D. Kits. (Completed Knock Down Kits)  
● With expanded extensive engineering experience, we can assist you in solving any kind of problem with application and soft program development.

Don't miss out on our exceptional quality, experience, Contact us today for more information.

# 秋・注目の新製品群!!

## TAITO

### 9コの○白球を●赤球に入れ換え、エレクトロ・キューブにチャレンジ!!

# FITTER

### フィッター

プレイヤーロボットをレバーで操作し、モンスターをかわしながら、赤いキャラクターをキャッチして、中央のドットを全部赤にしてください。2パターン目は、制限タイム以内にキューブをフニッシュパターンにするとボーナス得点ももらえる面白いな頭脳挑戦ゲームです。

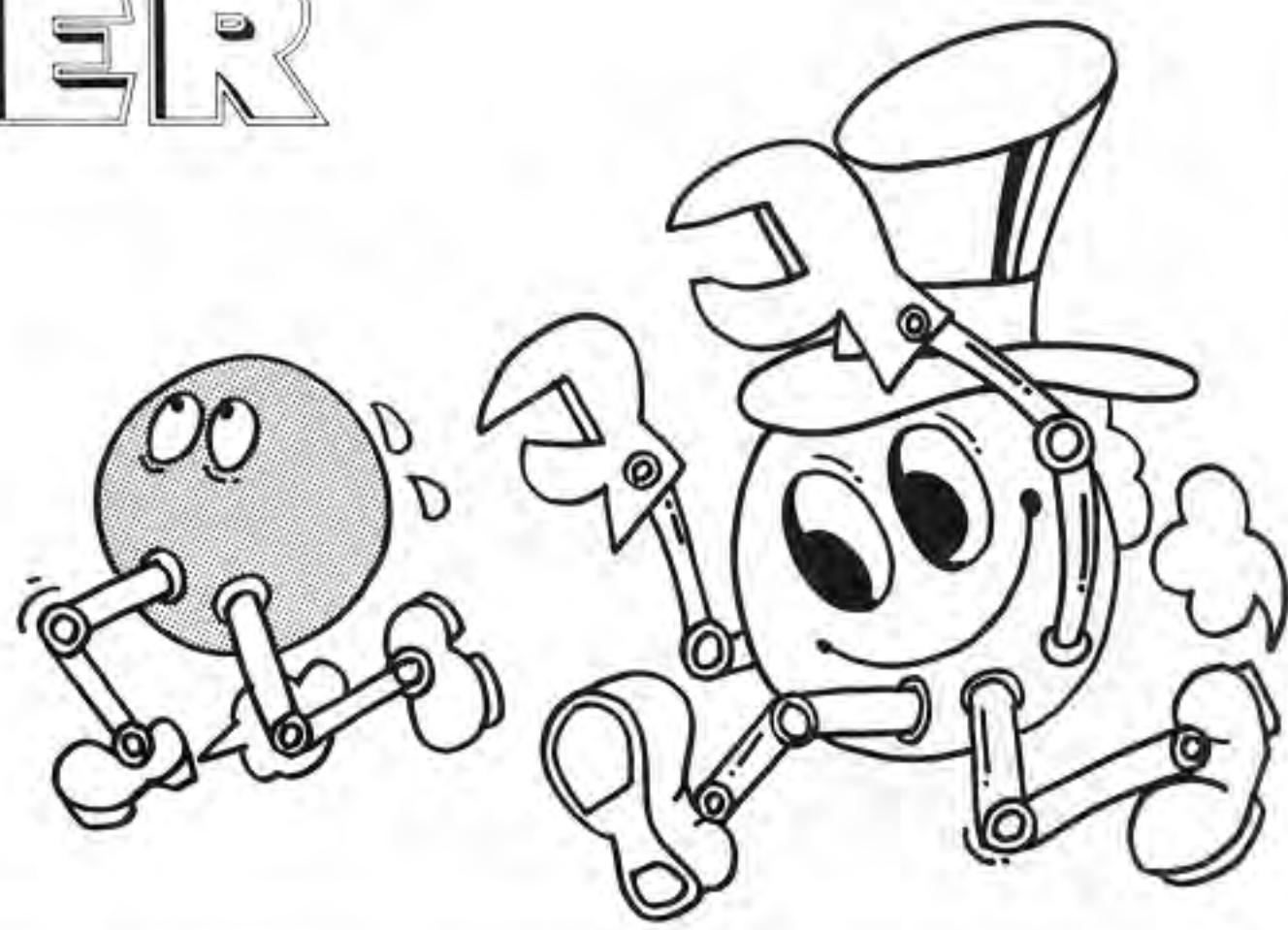

# SPACE CRUISER



### スペース・クルーザー

地球を発進し、U・F・O連隊、アステロイドゾン、エーリアン群を撃破しながら、宇宙ステーションにドッキングさせ武装強化をはかれ、敵クレーター基地を破壊し、敵惑星を爆破する大スペクタクル宇宙ゲームです。



# SPACE SEEKER



### スペース・シーカー

このゲームは3つの画面に分けられていて、マップ画面で敵要塞をキャッチすると要塞の画面に切り、全ての敵を破壊してから出口より脱出/敵空軍をキャッチすると敵機遭遇場面になるなど、迫力ある宇宙戦争ゲームです。



# FROG & SPIDERS

### フロック & スパイダー

左右にレバーを操作して蜘蛛、蜂、リス、ヘビの攻撃を避けながら、ぶらさがっている蜘蛛や、巣を移動している蜘蛛を発射ボタンで攻撃します。カエルはジャンプボタンで自由にジャンプさせられるとてもユーモラスなゲームです。



# もぐらのトンちゃん



可愛いもぐらのトンちゃんが穴の中から顔をだし、1・2・3のどの穴から顔をだすかを当てるゲームで、従来のキャビネットより低くプレイしやすくなりました。



株式会社 **タイトー**  
TAITO CORPORATION  
本社 東京都千代田区平河町2丁目5番3号  
タイトービル ☎ 03(264)8611 (大代表) 〒102

アミューズメント・マシンの製造・輸出入・販売・賃貸 / 屋内外レジャー施設の企画・設計・施工・運営サービス

## Overseas Readers Column

# The 19th AM Show Held on Oct. 6

### - More Innovative Kiddie Rides and Amusement Park Facilities -

From October 6 to 8, 1981, the 19th Amusement Machine (AM) Show took place at the International Trade Center, Harumi, Tokyo, under the joint sponsorship of the Japan Amusement Machinery Manufacturers' Association (JAMMA), the Japan Amusement Park Equipment Association (JAPEA) and the Nippon Amusement Operators Association (NAO). A wide variety of Japanese and foreign amusement machines were displayed at the

assembly hall, attracting much interest.

The current AM Show is characterized by two salient trends - 1) In the area of kiddie rides and amusement park facilities, additional improvements have been achieved in both quality and variety, and 2) In the arcade game area, centering around video games, a slowdown was noted. It is likely that in the area of video games, in particular, there are still

many pirate copiers of popular games and there are also many operators having such copied PCBs.

Despite these circumstances, there were a number of video game manufacturers who have pioneered in the development of new games. Taito, among others, unveiled their "Fitter", "Space Seeker", "Space Cruiser" and "Frog & Spiders". Sega Enterprises Ltd. was another enthusiastic developer, exhibiting their "Turbo". Nintendo Co., Ltd. presented their "Sky Skipper" and "Space X" (provisionally manufactured). Data East Corp. announced their "Treasure Island" and "Pro Golf". Nihon Bussan Co., Ltd. exhibited "Frisky Tom", Universal

Co., Ltd. displayed their "Snap Jack" and "Lady Bug". "Tactician" and "Strategy X" and "Turtles" of Konami Industry Co., Ltd. were also among the conspicuous new games, together with "Crush Roller" of Kural Electronics Ltd. and "Fanky Fish" of Sun Electronics Corp.

At the assembly hall, at least 40 new Japanese arcade and video games along with 5 foreign games were exhibited. The future will tell whether any hit games will appear from among the many exhibits. Internationally, however, it is said that the scene will shift to the AMOA EXPO '82 to be held in Chicago.

At the current show, although the sponsors hammered out a preliminary rule that "Illegal gaming machines would be prohibited from being displayed", many such machines were actually exhibited, posing a serious question over future management of the AM Show. Next year, it will be held at the same location under the same joint sponsors.



## Mfg. and Licencing System for Video "Crush Roller" Unveiled

Recently, Kural Electronics Ltd. of Asaka City and Alpha Denshi Co., Ltd. of Ageo City developed a new video game "Crush Roller". Both companies announced who will manufacture, sell and be licenced by them to distribute their new game.

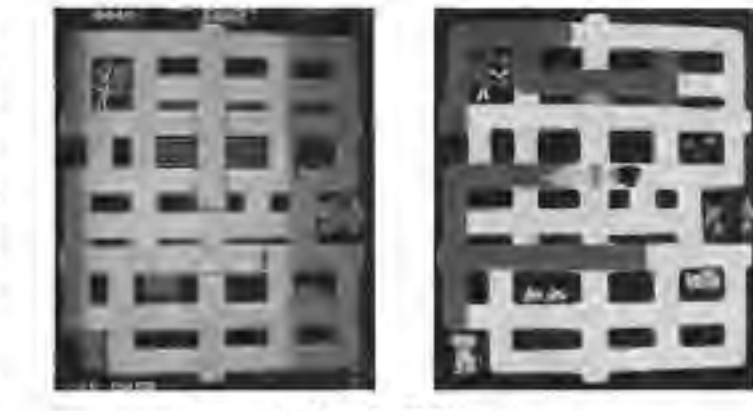

Specifically, the new video game was developed by Alpha Denshi and has been manufactured by Kural Electronics. These two firms jointly signed an agreement with Esco Trading Co., Inc. of Tokyo granting them exclusive rights to sell the game in the domestic market. It was agreed that the new game would be sold by both Kural and Esco in the form of PCB.

As for overseas markets, the following arrangements have been made: Through Samuno Trading, Ltd. of Tokyo, the following three foreign firms were granted an exclusive manufacturing licence: 1) Williams Electronics,

Inc. of Chicago, for both North and South American markets. Williams will sell the new video game under the name of "Make Trax"; 2) Exidy, Inc. of Sunnyvale, CA, U.S.A., for the U.K. and Ireland markets; and 3) Salmon S.A. France for the French market - the latter two firms will employ the original name.

As for the West German market, through Forte Electronics Co., Ltd. of Tokyo, AVG of W. Germany was licenced to manufacture the new video. AVG will sell it as "Pac and Paint"

## SNK Grants Video "Fantasy" Licence to Two Foreign Firms

Shin Nihon Kikaku (SNK) Corp. of Osaka granted on October 12, a manufacturing licence for its video game "Fantasy" to Rock-Ola Mfg. Corp. of Chicago, and Nova Apparate GmbH of Hamburg, W. Germany.

They say that the registration was a significant step forward towards protecting video games in Europe as intangible assets where copyrights have not been registered.

"Fantasy" was unveiled at the 19th Amusement Show for the first time. In Japan, it will be sold in November. SNK signed an agreement with Rock-Ola for both North and South American markets, while it signed an agreement with Nova Apparate for the W. German, Swiss and Austrian markets. Nova is a member of the Gauselmann-Automaten Group that also includes ADP Automaten GmbH.

SNK announced in August that it succeeded in having its video game "Vanguard" registered in Europe in respect to its trademark and designs.

On October 5, 1981, the Second International Conference of Video Game Manufacturers was successfully held at the Hotel Okura, Tokyo. The 32 video game manufacturers present - consisting of 13 Japanese and 19 foreign manufacturers - signed the Joint Statement.

(As reported in the Oct. 1 issue of Game Machine), the second conference was held in the wake of the first conf. (held in Tokyo under the leadership of Namco) in order to speed cooperation in eliminating video game imitators on a worldwide scale by increasing the number of firms who

## 2nd Int'l Conf. of Video Game Manufacturers Held Successfully

### - On Oct. 5, in Tokyo -

signed the "Joint Statement" adopted at the first conf. 13 Japanese and 19 foreign video game manufacturers participated in the current conf. Additionally 9 Japanese distributors attended along with other related domestic/foreign (7 of them) firms. The number of participants, however, dropped a little below that initially expected. This is mainly attributable to the fact that notifying concerned firms and other preparations were a little belated.

At the beginning of the conf., Dave Marofske, president of Midway Mfg. Corp., nominated Masaya Nakamura,

president of Namoco Ltd., as chairman and Nakamura was consequently appointed chairman. David Rosen, chairman & president of Sega Enterprises Inc., and Mike Kogan, president of Taito Corp., were appointed vice-chairman. Masaya Nakamura detailed the circumstances that led to the second conf., and proposed enthusiastically that they should expand the Joint Statement circle adopted at the first conf. - a proposal which led the 28 participants to sign the Joint Statement. It was decided that, together with the additional signatures affixed

(Continued on next page.)



"Fantasy"

# The World of Game



## UNIVERSAL

## SNAK JACK

●仕様 Specification  
▽95-1653  
800(D)x640(W)  
x1750(H) mm  
AC100V/115V/230V  
50/60Hz 180W

●仕様 Specification  
▽95-2158  
564(D)x863(W)x570-680(H) mm  
AC100V/115V/230V 50/60Hz 140W



※各機種共テーブルタイプとアップライトタイプがあります。※Each machine has a table type and an upright type.

**EXPORT DIVISION**  
Universal Sales Co., Ltd.  
7-7, Nihonbashi Horidome-cho, 1-chome, Chuo-ku, Tokyo 103, Japan  
Phone: 03-661-1447, 6004 Cable: UNMANIFACT Telex: J27348 (UNICO)  
Universal U.S.A., INC.  
3250 Victor Street, Santa Clara, California 95050, U.S.A.  
Phone: 408-4591-5 Telex: 173347 (UNI USA SNTA)  
Main Line of Business: Development, manufacture, sales, and exports & imports of amusement machines.  
**European Office**  
P.O. Box 1EY, 81 Tottenham Cr. Rd., London W1A 1EY  
Phone: 01-580 7348/631 1189 Cardiff: 0222 373059 Telex: 892989 ELCOIN  
**Taiwan Factory**  
A4-43, K. E. P. Z. Kaohsiung, Taiwan



### ユニバーサル販売株式会社

本社 千103 東京都中央区日本橋堀留町1-7-7 ☎(03) 661-0330代  
札幌営業所 ☎011-841-8934代 静岡営業所 ☎0542-83-6781代 小豆島営業所 ☎08796-2-5368代  
新潟営業所 ☎0252-71-6006代 豊橋営業所 ☎0532-46-6103代 九州営業所 ☎092-471-6188代  
北関東営業所 ☎0285-25-5521代 名古屋営業所 ☎052-461-2341代 沖縄営業所 ☎09889-7-6655代  
大宮営業所 ☎0486-44-0946代 大阪営業所 ☎06-304-3955代

株式会社ユニバーサル 本社 千323 栃木県小山市荒井561  
小山第三工業団地内 ☎(0285)25-5521代