

no. 152

昭和 10/15
55年

アミューズメント通信

ゲームマシン

GAME MACHINE

Semi-monthly Publication

AMUSEMENT PRESS INC.

9-16, kamiyamacho, kitaku, OSAKA 530

OCTOBER 15, 1980 発行所 アミューズメント通信社 編集・発行人 赤木真澄 大阪市北区神山町9-16 (山名ビル) 〒530 ☎06(314)0309

郵便振替 大阪307852 年間購読料(送料共)7,200円

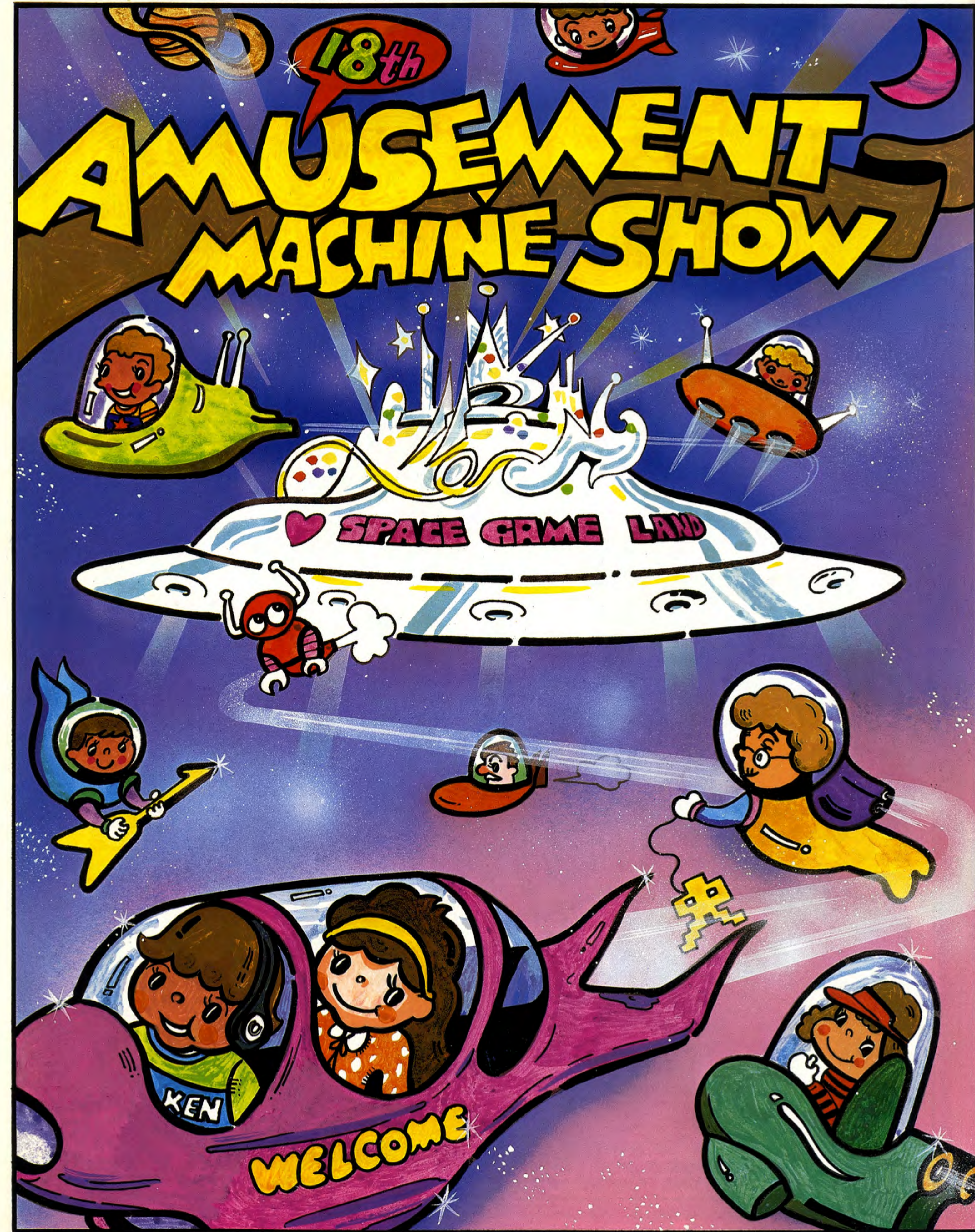

感動与えた“健康学”講座



上はOP総会後の講演会で講演する有川氏

講師：
有川清康氏

九月十一日、オペレーター部会総会終了後、同会場にて「激動とストレスの80年代を勝ち抜く経営者の健康法」と題して講演会が開かれ、参加者はふだんとは違って、

またゲーム愛好家である同氏はゲーム有用論を唱え、大脳生理学から言えればゲーム機は、使わないうと衰退していく脳細胞を働かせて若返りに役立つとし、神経を使わずに頭を使うことが大事であると結んだ。

キクチが倒産

乗物機メーカー、キクチの扱いを加えて、年商十億八千六百万円を計上するに至った。しかし、同社は九月五日、二回資本力が弱うえ、今年度の不渡りを出すとともに営業をストップした。

同社は四十二年創業、四十七年に法人化し、中小型乗物機の製造で伸長してきており、五十四年十二月決算ではTVゲーム

の扱いは加えて、年商十億八千六百万円を計上するに至った。しかし、同社は九月五日、二回資本力が弱うえ、今年度の不渡りを出すとともに営業をストップした。

同社は四十二年創業、四十七年に法人化し、中小型乗物機の製造で伸長してきており、五十四年十二月決算ではTVゲーム

の扱いは加えて、年商十億八千六百万円を計上するに至った。しかし、同社は九月五日、二回資本力が弱うえ、今年度の不渡りを出すとともに営業をストップした。

「パックマン」で許諾

ナムコ(本社東京、中村雅哉社長)ではこのほど同社TVゲーム機の「パックマン」に関して製造許諾の契約が海外四社に対して行われたことを明らかにした。

海外での許諾先はミッドウェー社(米国)、NSM社(西ドイツ)、インスターワイプ社(スイス)、ベルフルツ社(オーストリア)の四社で、それぞれ独占的製造と販売地域を含め一定の期間を有する。

ナムコではアタリ社と、この間、アタリ社製品の台数保障を内容とした契約のことで、これら四社とはナムコの次期製

品についても、「パックマン」同様許諾契約が結ばれ、アタリ社製品との競争が激しくなると見られる。

ナムコはアタリ社と、この間、アタリ社製品の台数保障を内容とした契約のことで、これら四社とはナムコの次期製

品についても、「パックマン」同様許諾契約が結ばれ、アタリ社製品との競争が激しくなると見られる。

ナムコはアタリ社と、この間、アタリ社製品の台数保障を内容とした契約のことで、これら四社とはナムコの次期製

品についても、「パックマン」同様許諾契約が結ばれ、アタリ社製品との競争が激しくなると見られる。

ナムコはアタリ社と、この間、アタリ社製品の台数保障を内容とした契約のことで、これら四社とはナムコの次期製

品についても、「パックマン」同様許諾契約が結ばれ、アタリ社製品との競争が激しくなると見られる。

JAA 新組織めざし解散へ

3部会が総会



9月9日、東京で開かれたAM部会総会



9月11日、熱海で開かれたOP部会総会



9月16日、大阪で開かれた遊園施設部会総会

全日本遊園協会(本部東京、山田俊夫会長、会員数百九十四社、略称JAA)では、七月二十四日のJAA理事会で、JAA改組問題について「各部会ごとに検討する」との決定にもつき、前号

AM部会(中村雅哉部会長、総数八十九社)では九月九日、東京・高輪のHパシフィックで今年度第二回総会を開催。十

遊園施設部会(山田三郎部会長、総数五十二社)では九月十六日、大阪のH南海で今年度第二回総会を開催した。同部会

AM部会(中村雅哉部会長、総数八十九社)では九月九日、東京・高輪のHパシフィックで今年度第二回総会を開催。十

遊園施設部会(山田三郎部会長、総数五十二社)では九月十六日、大阪のH南海で今年度第二回総会を開催した。同部会

AM部会(中村雅哉部会長、総数八十九社)では九月九日、東京・高輪のHパシフィックで今年度第二回総会を開催。十

遊園施設部会(山田三郎部会長、総数五十二社)では九月十六日、大阪のH南海で今年度第二回総会を開催した。同部会

AM部会(中村雅哉部会長、総数八十九社)では九月九日、東京・高輪のHパシフィックで今年度第二回総会を開催。十

遊園施設部会(山田三郎部会長、総数五十二社)では九月十六日、大阪のH南海で今年度第二回総会を開催した。同部会

第18回A Mショー 出展69社に

キクチ倒産のほかに出展辞退も
全日本遊園協会(JAA)のショー実行委員会の「山本昇委員長」では八月二十八日の小間決定会

キクチ倒産のほかに出展辞退も
全日本遊園協会(JAA)のショー実行委員会の「山本昇委員長」では八月二十八日の小間決定会

キクチ倒産のほかに出展辞退も
全日本遊園協会(JAA)のショー実行委員会の「山本昇委員長」では八月二十八日の小間決定会

キクチ倒産のほかに出展辞退も
全日本遊園協会(JAA)のショー実行委員会の「山本昇委員長」では八月二十八日の小間決定会

キクチ倒産のほかに出展辞退も
全日本遊園協会(JAA)のショー実行委員会の「山本昇委員長」では八月二十八日の小間決定会

オペレーター部会総会 レジユメから今後の課題

①現在のJAAは他業
②望まれる新組織
③第一ステップ

④現在のJAAは他業
②望まれる新組織
③第一ステップ

④現在のJAAは他業
②望まれる新組織
③第一ステップ

④現在のJAAは他業
②望まれる新組織
③第一ステップ

重役陣充実 役員異動

ナムコが
役員異動
ナムコは八月開催の臨時株主総会および取締役会より次の役員

ナムコが
役員異動
ナムコは八月開催の臨時株主総会および取締役会より次の役員

ナムコが
役員異動
ナムコは八月開催の臨時株主総会および取締役会より次の役員

ナムコが
役員異動
ナムコは八月開催の臨時株主総会および取締役会より次の役員

ナムコが
役員異動
ナムコは八月開催の臨時株主総会および取締役会より次の役員

AMショー期間中のパーティー

セガ/エスコ、ナムコ、ユニバーサル、日本物産
第十八回AMショー会期中、とりあえず判明したところでは五社が顧客

セガ/エスコ、ナムコ、ユニバーサル、日本物産
第十八回AMショー会期中、とりあえず判明したところでは五社が顧客

セガ/エスコ、ナムコ、ユニバーサル、日本物産
第十八回AMショー会期中、とりあえず判明したところでは五社が顧客

セガ/エスコ、ナムコ、ユニバーサル、日本物産
第十八回AMショー会期中、とりあえず判明したところでは五社が顧客

セガ/エスコ、ナムコ、ユニバーサル、日本物産
第十八回AMショー会期中、とりあえず判明したところでは五社が顧客

AM案内 (一行八〇〇円)

付等条件御相談に応じます。御一報下さい。

大阪府南区谷町六の十番、四丁目、東電ビル、電話(768)8270(代)

保証・権利・土地

技術と信頼を誇るメダルメーカー

株式会社 トークン

東京(03)438-0698 大阪(06)943-2512

名古屋(052)263-0026 福岡(092)472-3600 本社(06)943-2522

〒100 東京都千代田区千代田一丁目一丁目

〒540 大阪府大阪市東淀川区西中島一丁目一丁目

〒460 愛知県名古屋市中区栄一丁目一丁目

〒810 福岡県福岡市東区東区一丁目一丁目

KANSAI TRADE

(株)関西トレード

大阪府大阪市東淀川区西中島一丁目一丁目

電話(06)943-2512

〒540 大阪府大阪市東淀川区西中島一丁目一丁目

〒460 愛知県名古屋市中区栄一丁目一丁目

〒810 福岡県福岡市東区東区一丁目一丁目

ジュークボックスによるベストヒット10 (セガ社提供)

順位	曲名	レーベル	演奏者
10	Y E S . N O	ユニバーサル	スティーヴン・ニール
9	恋の網ナイロ	ユニバーサル	カサランカ
8	ロックンロールウィドウ	ユニバーサル	ティンパニ
7	狂った果実	ユニバーサル	カサランカ
6	雨の情	ユニバーサル	ティンパニ
5	別れても好きな人	ユニバーサル	カサランカ
4	順子	ユニバーサル	ティンパニ
3	ダンシングオールナイト	ユニバーサル	カサランカ
2	ファイリッパ	ユニバーサル	ティンパニ
1	エキスポレス	ユニバーサル	カサランカ

全日本地区：8月30日～9月12日の2週間

第18回アミューズメント

2F

Exhibitors List JAA 80

- Ace Jidoki 28
- AMUSEMENT PRESS 40
- Asahi Engineering 80
- Asahi Seiko 46
- Bally Japan 8, 19
- Bally Service 18
- Bonanza Enterprises 9
- Daihachi 47
- Data East 31, 34
- Denki Onkyo 48
- Esco Trading 4
- Fuji Star 13, 26
- Fuso 6
- Gifu Tokki 66
- Handa Kikaikigu 68
- Hoei Sangyo 44
- Hope 56
- Irem 43
- JAA Publishing 72
- Japan Leisure 51
- Japan Operators Union 52
- Kansai Goraku 63
- Kansai Kigyo 23
- Kanto Goraku Kogyo 61
- Kasco (Kansai Seiki Seisakusho) 69
- Kato Amusement Industry 64
- Kawakusu 24, 65
- Komaya Mfg. 54
- Koyo Sangyo 32, 36
- Kyugo 27
- Leijac 15, 17
- Masago Industrial 81
- Marukoshi 42
- Meisho Tokushu Sangyo 83
- Midgety Engineering 77
- Mikuma Sangyo 12, 21
- Namco 39
- Nichibutsu (Nihon Bussan) 70
- Nihon Gorakuki 76
- Nikkodo 50
- Nikko Seiki 58
- Nintendo 37
- Nippo Sangyo 84
- Ohkura Industry 74
- Okamoto Mfg. 82
- Omori Electric 1
- Osaka Tent 78
- Oriental Kogyo 38
- Sansei Yusoki 62
- Sega Enterprises 3, 25
- Senyo Kogyo 75
- Shin Nihon Kikaku 14, 16
- Shinsui Trading 60
- Sigma Enterprises 33, 35
- Sogo Unicom 41
- Sun Electronics 67
- Taito 7, 30
- Takara Kagaku 57
- Tasko 71
- Tehkan Intrnational 5
- Toa Auto Electric Mfg. 55
- Togei Trading 49
- Token 29
- Toyo Gorakuki 79
- Uni Enterprise 2
- Universal Sales 10, 22
- Vend Japan 11, 20
- Yuei 53

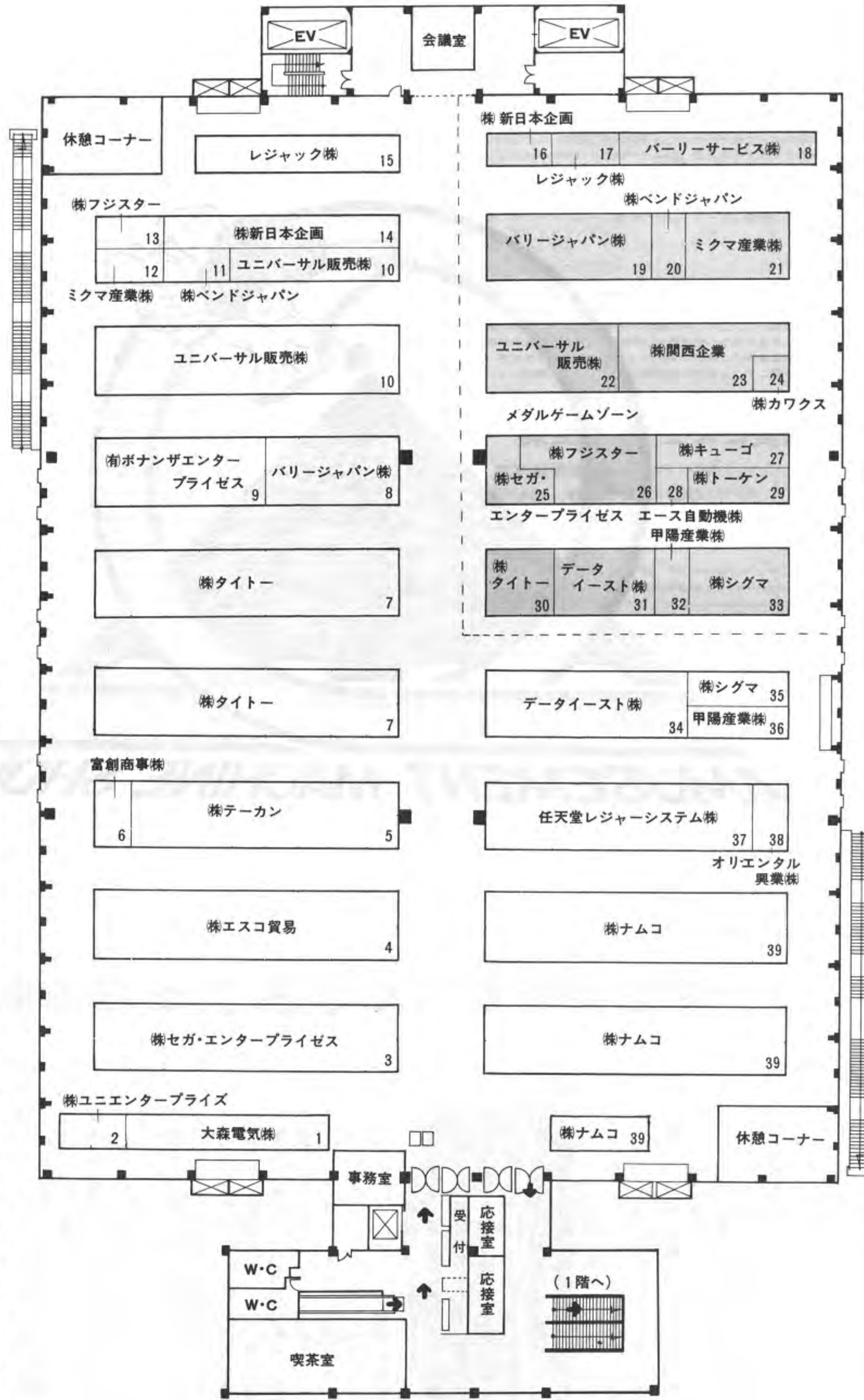

マシンショー 小間配置

1F

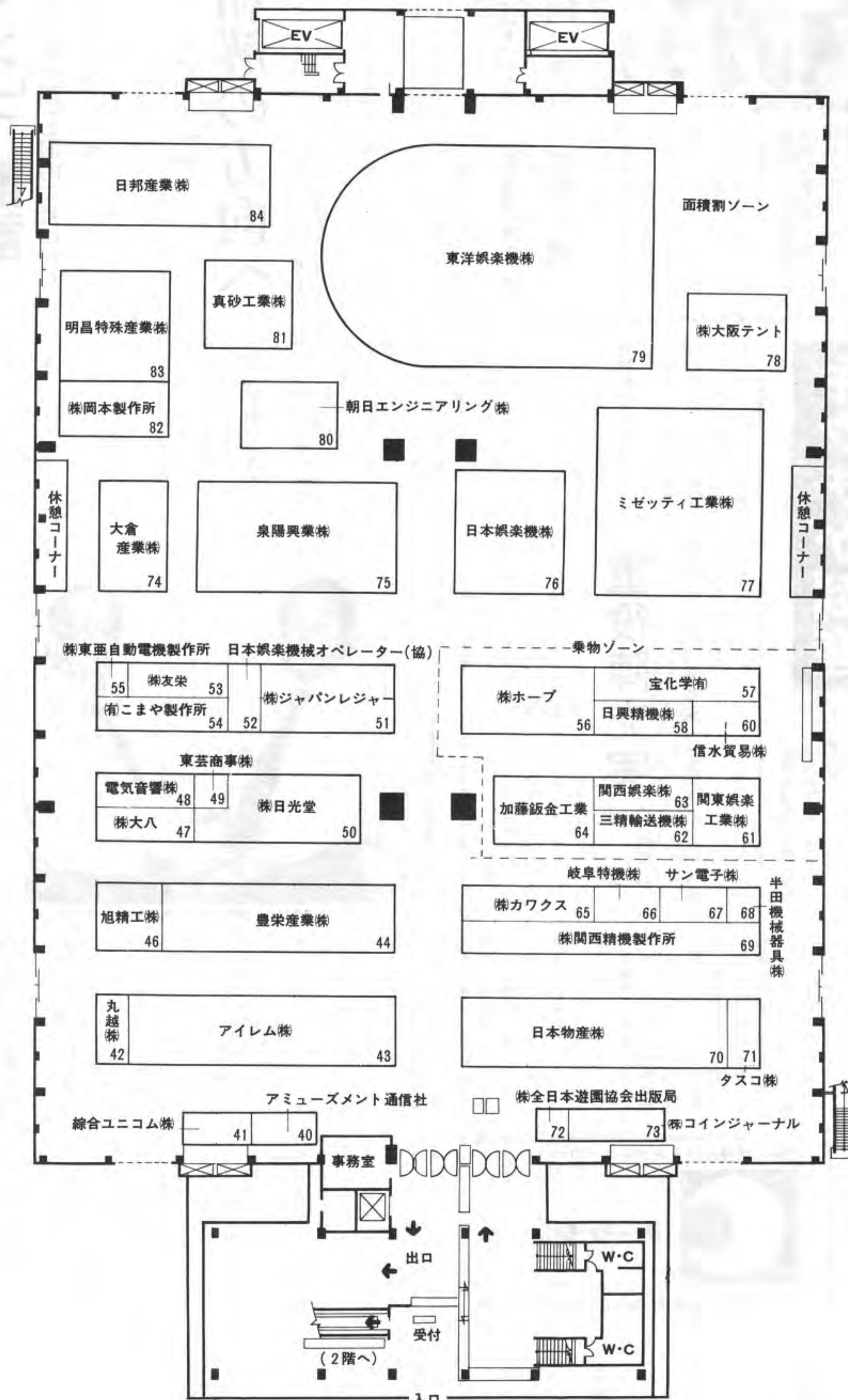

主催・全日本遊園協会(JAA)
 後援・通商産業省、建設省ほか
 会場・東京・晴海/国際貿易センター新館

会期・10月9日(木)午前10時~午後5時
 10日(金)午前10時~午後4時半

8日(水)午前10時~午後5時

出展内容
50音順

Amusement Machine Show

出展内容
50音順

旭精工株式会社

東京都台東区泉3-7-3
〒110 ☎(03)876-3405
代表者 安部 寛

出展内容

- ①従来製品 900/F37、100/F2、720-D、730-D、CAH-1、AES112等各種
- ②新製品 CH-500、CH-250(ホッパー) AD-80B、CAD-80A(セレクトター) コインタイマー
- ③他製品 セレクトター・ホッパーの各種付属部品

出展するに当たっての抱負

従来のセレクトターおよびホッパーに加えて、画期的な新製品を数点出展いたします。また、バラエティに富んだあらゆる部品も合わせて出展いたします。

朝日エンジニアリング株式会社

大阪府泉南郡岬町淡輪1387の2
〒599-03 ☎(07249)4-0783
代表者 佐原十郎

出展内容

- ①「ミニ・レールウェイ」(走行式)
朝日の250%ゲージ・シリーズ第3弾、ミニ・レールウェイは、従来のW型交差方式から、さらに一歩前進したユニークな走行式乗物です。ポイント切替方式により、一本の走路上で2台の乗物が走行可能です。乗物は電車、SL、ひかり号の内2組の組合せです。
 - ②「AEC 505スカイシップ」(回転式)
宇宙時代にふさわしいAEC 505スカイシップはシンプルなボディにカラフルなデザイン、回転しながら点滅するランプ、きつと子供達を魅了することでしょう。
 - ③「ボンボン船」(定置式)
カーフェリーに続くシリーズ第2弾です。
 - ④「ミニ・バッテリーカー」
朝日の新分野ミニ・バッテリーカー「2人乗りはスペースをとりすぎる」と言う方朝日のミニ・バッテリーカーをよろしく。
 - ⑤「サンフランシスコ電車」(走行式)
従来の450%ゲージシリーズの新しい仲間です。
- 出展するに当たっての抱負
今年からは従来の250%ゲージ・シリーズをさらに前進させた機種を取り入れるとともに、お客様に納得していただく商品を出展しております。また新製品も数機種を加え魅力たっぷりのコーナーにしたいと思っております。

アイレム株式会社

大阪市東区安土町2-30 大阪国際ビル
〒541 ☎(06)264-1391
代表者 辻本憲三

出展内容

- ①「バンサー」(テーブル型、コックピット型)
対面射撃型ゲームであるが、その操作メカニズムにおいて斬新な対距離設定を採用しているために従来の、微妙なテクニックを必要とし、演出性においても奥行きに深いゲームであり実感さながらの迫力と臨場感を与えるゲームである。
- ②「銀河帝国の海賊」(テーブル型、アップライト型)
今もなお、安定した人気をもつスペース物ゲームの集大成として生み出されたこのゲームは、出現するキャラクターが個々に特異な個性を有し、地上と宇宙空間という2種の場面設定があり、上下の2段階のワールド・ポジションにより新しいゲームの攻防戦ゲームを構成している。
- ③「グリーンベレー」(新カクテル・テーブル採用)
- ④「アンドロメダSS」
- ⑤「コマンドー」
- ⑥「スカイシューター」

出展するに当たっての抱負

アイレムは、オペレーションの経験を生かし、拡大した市場の維持と安定を基本に現在の市場にマッチした、本質性のある内容の充実した新製品の開発に全力を注いでおります。今回のショーで、こうした内容の充実した新製品をオペレーション経験から、すぐれた開発力の所産としてご期待下さい。

大倉産業株式会社

東大阪市日下町1-1-29
〒579 ☎(0729)84-6363
代表者 大倉 治

出展内容

- 1.馬車旅行
走行式乗物の華麗な夢。金の馬車を「おとぎ」の国へ子供を乗せて走ります。メルヘンの森をぬけて。
- 2.Aバケットクレーン
Bショベルカー
この現実感の子供の心を一つかみにして強くゆきぶるでしょう。ハイグレードな物のみがもつ迫力と美しさは、親たちを魅了し子供を興奮させオーナーの期待以上の成績をあげます。ゲーム的要素のある乗物。
- 3.エンゼル馬車(定置式)
音響 鈴と馬の音SE及びミュージック
動き 馬、馬車とも各々ランダムにピッチング

エース自動機株式会社

東京都世田谷区野沢2-20-1
〒154 ☎(03)410-0525
代表者 村上公伯

出展内容

米国パリー社製スロットマシンおよびピンゴの部品をメインに出展！ またメンテナンスに必要な工具(米・独製)を展示即売する予定。

出展するに当たっての抱負

例年通り部品をメインに出展。部品に関してのご要望、ご相談を承りたいと思っております。

株式会社 エスコ貿易

東京都港区三田3-5-16
〒108 ☎(03)455-6511
代表者 森健次郎

出展内容

- ①TVゲーム機(テーブル型)「スペーストレック」「ブルーマリン」「マンハッタン」「戦国忍者隊」「スペースパーク」「ゼロアワー」「マジカルポートII」「クレーンクレーマー」「ムーントレック」「ムーンバルサー」「スペースエムパイヤー」「ネオボセイドン」「コスモボリス」他新製品
- ②TVゲーム機(アップライト型)「スペースタクティクス」「スペーストレック」「スペースパーク」「ゼロアワー」「マジカルポートII」「クレーンクレーマー」「ムーントレック」「ムーンバルサー」「ザ・モンキー」他新製品
- ③アーケードゲーム機「国産り合戦」(各種)「ワールドウォー」「クレーン」「ボクシング」他新製品
- ④フリッパー「ホットドック」「バイキング」他新製品
- ⑤その他、最新同音機、カラーコンピューター、ポर्टレート他

出展するに当たっての抱負

国内有力メーカーの最新ヒット商品を網羅展示し、オペレーター各社の今後の展開について、よきアドバイザーとして、お役に立てれば……と願っております。

Amusement Machine Show

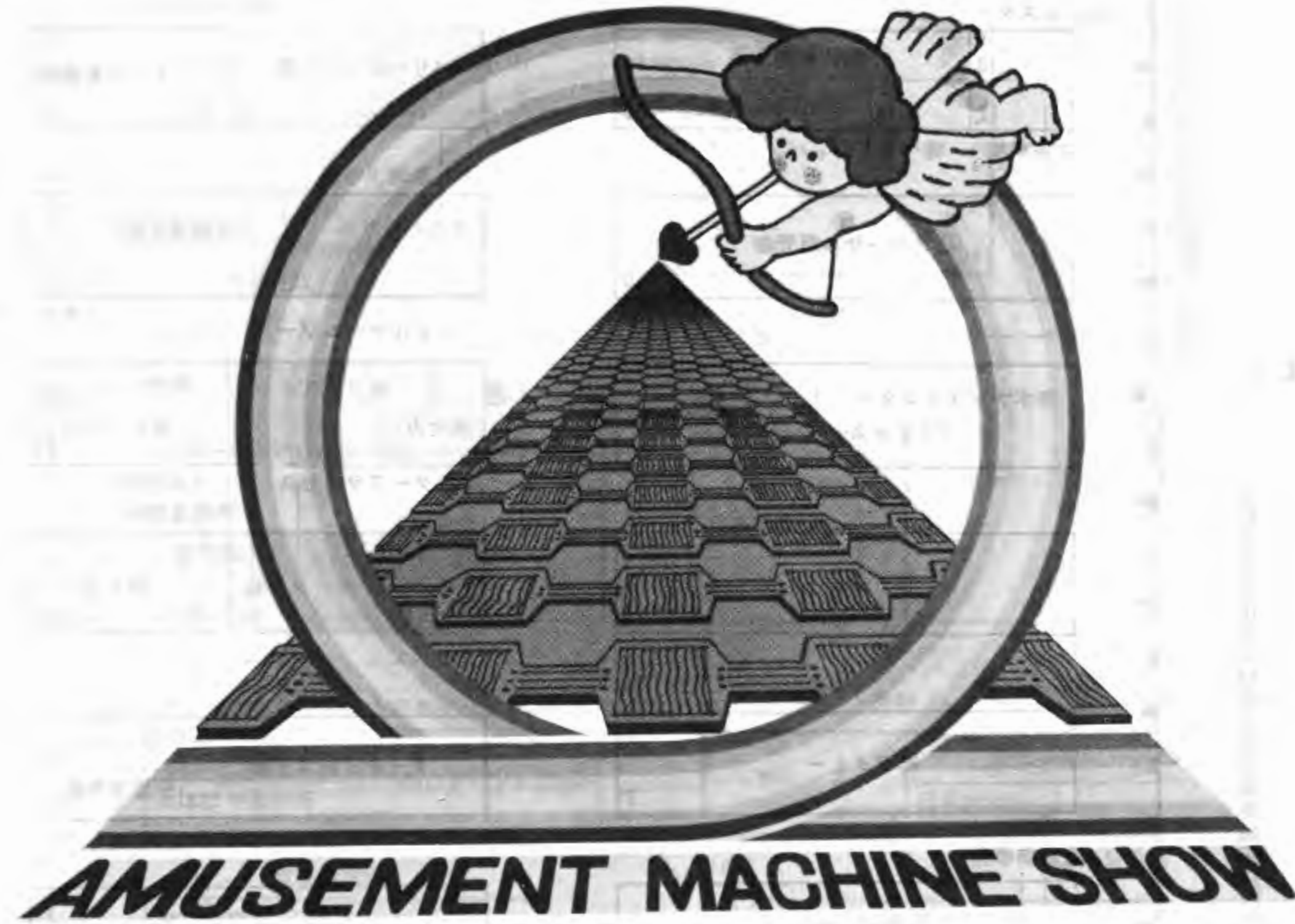

各社出展内容一覧

(50音順)

今・自信をもつてお送りする最新鋭機



サファリ

ユニークなメロディに話題集中

メロディはROMの差し替えていろいろとりかえられます。10円1回、100円10~12回の切替つき。10点で景品が出ます。

〈仕様〉
高さ1450mm 幅620mm 奥行450mm
重量40kg 電源AC100V 50~60Hz
消費電力60W 91-15163

メロディアン

- 姉妹機
- 5点で1メダル(再ゲーム用)が出ます。



スタートレック

- 既成のゲーム機のミニアップライト版。
- 95-1905(昭和遊園機械)で改造したものです。

本紙恒例の企画としてことしも、AMショー出展内容ならびに出展者側の抱負を網羅いたしました。この各社出展内容一覧により、実際の展示会場での内容に関してご理解が深まり、その価値が高まるよう念じております。

AMショー開催を目前に、お忙しい中を、協力下さいました出展各社の方々に心よりお礼申し上げます。なおこの原稿は九月中旬に締切らせていただいた関係上、実際の出展内容とは多少変化していることがあり、そのことを申し添えます。

今回の出展に関してはルールに基づきメダルゲーム関係が展示場そのものとして区分されたほか、便宜的に大型遊園機械のための面積割りのゾーン、乗物機関係を集めた乗物ゾーンが設けられ、それぞれ各社が工夫をこらして自社のPRを行なうわけですが、まさに大型から小型まであらゆるアミューズメントマシンがここに相集い、日本のAM業界を集約したかたちで「秋まつり」が行なわれることになりました。従って今回のこの特集ですべての出展社を五十音順に配列しましたが、展示内容がほとんど同一になつてしまつたものについては例外的に配列の工夫をしたところがあります。

出展社はJAA会員に限定されたこと、従来どおり基礎小間設定による小間募集にしたこと、さらにメダルゲーム関係の区分が一年ぶりに実施されたことや、大口申込み出展社に対する小間削減など、いくつかの条件に左右されながらも全体としては落ち着いた展示光景が見られることを、本紙としては改めて望みたいものであります。

出展内容
50音順

Amusement Machine Show

関東興業株式会社

東京都墨田区墨田2-12-7
〒131 ☎(03)610-3121
代表者 中村 哲 ショー
副代表者 仲 道男

出展内容 ※新製品
※①ブライズマシン「ニューバッキングゲーム」
※②回転式乗物「クロスサーキット」
※③定置式「サーカスシューター」各種
※④バッテリーカー「スーマーカー」各種
※⑤走行式「ウエスタン・ロコモティヴ」(三輪編成)

出展するに当たっての抱負
今回の出展に際して、新機構、ダブル回転式乗物クロスサーキットを発表する事になりお客様のニーズにおこたえできるマシンと確信いたしております。

株式会社 関西精機製作所

京都市右京区西京極豆田町3
〒615 ☎(075)311-9245
代表者 古川謙三 ショー
副代表者 矢野照和

出展内容
①「スターファイブ」(コックピットタイプ)
宇宙戦闘機で未知の惑星基地に挑むスペースゲーム。基地からの反撃をさげながら、すばやく急降下して基地の目標を爆撃していく。戦闘機の操縦かんと方向ペダルには、特殊レンズと回転する完全球体の新しいメカによって惑星表面の動きにピッタリ同調する。急降下につれてズームするセットオン、爆発音と閃光の効果がすばらしい臨場感をつくりだす。
②試作品「ミニコプター」
「ミニドライブ」のヘリコプター版。幼児から大人まで親子で遊べるゲーム機。
③「ザ・ドライバー」新作フィルム、ラリー
④「ビューボックス」
イラスト入りの新しいボディでイメージチェンジ。新作物語で。
⑤「ミニドライブ」
⑥「忍者ガン」
⑦「キャプテン・シムルパー」

出展するに当たっての抱負
TVゲームの圧倒的ブームがおさまって、またアーケードマシンもマンザラでもないという時期がくるのを楽しみにがんばっております。

関西興業株式会社

大阪市浪速区元町1-748
〒556 ☎(06)633-1515
代表者 土井照子 ショー
副代表者 土井賢二

出展内容
①「スーパー・ループ」
弊社が、今年日本で初めて輸入、設置した米国LMC社製のスーパー・ループコースターの全貌をVTR映画およびパネル写真にて紹介します。
②「スカイ・ダンボ」
メルヘンの世界を遊覧するスカイラプリーズの第3弾「スカイ・ダンボ」をVTR映画およびパネル展示によって紹介します。
その他当社製大型遊技機のパネル展示10機種
「ジェット・ローラー」「ジェット・スレー」「あひる艦隊」「スカイ・ラブ」「ロックンロール」「ギャラクシー」「ラウンドアップ」他

出展するに当たっての抱負
当社は、近年巨大化したつつある遊園施設の中にあつて「スーパー・ループ」「ジェット・ローラー」とスリルと恐怖に満ちた若者指向の遊園施設の開発と、他方「あひる艦隊」「スカイ・ダンボ」といった、本来遊園施設の基盤となるべきファミリー指向の中でユニークで、かつオリジナリティーな機械開発に努力してまいりました。今後とも当社製品の開発に二期待下さい。

サン電子株式会社

愛知県江南市大字古知野字瑞穂38
〒483 ☎(05875)5-2201
代表者 前田昌美 ショー
副代表者 吉田喜春

出展内容
①COSMO POLIS (コスモ・ポリス)
広大な宇宙を背景に、宇宙都市を攻防する銀河一大スベクタクル。防衛し終えると休む間もなく、次の指令が飛ぶ。さあ、ワープして飛べ! 銀河戦士よ。立体遠近感、音声による指令のおもしろさをお楽しみに。
②コンピューター星占い。
だれもが気になる運命を中国の古来より伝わる陰陽五行の星占いを忠実にプログラム化し、コンパクトに仕上げたコンピューター占いで新しいロケーション展開を考えてはいかがですか。

出展するに当たっての抱負
余暇産業の一つとしてのAM業界という見地から楽しく、健全な遊びを提供していきたいと思つています。また、弊社のコンピューター機器業界からの技術をAM業界に積極的に導入して、新しい旋風を送りたいと思つています。その一つの例が「スピーク&レスキュー」の音声合成です。

岐阜特機株式会社

岐阜市大管2-78-2
〒501-01 ☎(0582)51-0861
代表者 真鍋 巧 ショー
副代表者 同左

出展内容
COSMO・POLIS (コスモポリス)
GTシリーズ第7弾として今年発売するCOSMO・POLISは、スピーク&レスキューに続いて人の声を出すビデオゲームです。四次元の世界から宇宙船ファルコンに向けて謎の飛行物体が飛来してきます。コントロールレバーによりファルコンを操縦し飛行物体からの攻撃をおこなう。レーザービームにより迎撃します。このゲームは従来のない立体感を持たせ、スリルと迫力に満ちたニューゲームです。
テーブルタイプとアップライトタイプの二種出展いたします。アップライトタイプは、スクーターの脱着により標準タイプ、スタンドタイプの使い分けが出来る独自のボディ構造にいたしました。

その他の出展機種
「サスケVSコランド」(新日本企画製品)
「世界戦略ワールドウォー」(レジャック製品)
「国盗り合戦ジュークタイプ」(レジャック製品)
「国盗り合戦景品タイプ」(レジャック製品)
カラオケ「バルオーケストラ2000」(太東商事製品)
カラオケ「バルオーケストラ(ニューモデル)」(太東商事製品)
カラオケ「バルオーケストラ7500」(太東商事製品)

出展するに当たっての抱負
当社はGTシリーズの発売元として過去2年間、種々の機種を発売して来ましたが、今回初めて製造元サン電子ともに出展させて頂きました。今回の出展を機会に、他社製品の販売も積極的に展開いたします所存でございます。

株式会社 キューゴ

東京都目黒区東山2-6-14
〒153 ☎(03)710-5995
代表者 平岩重男 ショー
副代表者 大平 勝

出展内容
ロータリータイプ風賞認定機「ゴールデンロータリータイラーIII型」
(イ) ホール営業用(景品と交換可能)
(ロ) メダルゲーム場用
(ハ) 子供用(店頭用)ゲーム機としての3タイプを出展の予定

出展するに当たっての抱負
アミューズメント業界とパチンコ業界とが将来、遊技機業界として一体化することを期待し、インベーターでパチンコ業界がアミューズメント業界へ多数参加したのに続き、アミューズメント業界よりパチンコ業界へ最新風賞認定機で参加する試みの第一歩としてパチンコ業界からの来場を大いに期待している。

Amusement Machine Show

出展内容
50音順

オリエンタル興業株式会社

富山県高岡市東中川町1-34
〒933 ☎(0766)22-8400
代表者 上野元夫 ショー
副代表者 森本喜金

出展内容
屋内用「American-Rodeo」(アメリカン rodeo)
①流行のスポーツ性(バランステスト)とアスレチック(ストレス解消)を併せた青少年好みの画期的な定置型のゲームマシンです。
②SC内ゲーム場のセンター部を埋めるディスプレイをかねた新製品です。

出展するに当たっての抱負
アーケードマシンメーカーとして、またレジャーランドプランナーとしての多年の経験から創り出しました。オペレーターの皆様にも自信をもって推奨いたします。

大森電気株式会社

東京都武蔵村山市伊奈平3-3-2
〒190-12 ☎(0425)60-3121
代表者 大森勝雄 ショー
副代表者 村上栄司

出展内容
①「スカイウェイ」SKY WAY テーブルタイプ、アップライト
画面上に次々と現われる敵機(未確認生物)との壮大な宇宙戦争ゲーム。敵の惑星から次々と急降下体当りしてくる未確認生物は宇宙船めがけて攻撃してくる。未確認生物を全部撃破するとパターンが変わり、コントロールレバーと発射ボタンの操作によりカプセルとドッキングさせ、惑星へ着陸させる画期的な立体感あふれるテレビゲーム。
②「スカイラブ」SKY LOVE テーブルタイプ

出展するに当たっての抱負
プレイヤーのニーズに対応できるライフサイクルの長い新製品の開発に力を注ぎ、今回のAMショーテーマ「健全な娯楽、明るい社会」とおり、業界の発展に寄与し、ここに自信をもって推奨いたします。

株式会社 大阪テント

大阪市淀川区三津屋中1-1-25
〒532 ☎(06)909-8581
代表者 友永 勝 ショー
副代表者 奥村 敬

出展内容
①エアージャンポン「サーカスゴリラ」
②軟質積木「絵合せ積木」
③スプリング木馬
④イラストパネル
⑤大型パラソル

出展するに当たっての抱負
当社は直接利益を生み出す商品とはもとより、ロケーション設備の充実を図り、より効果的な諸設備作りを取り組んでおります。幼児の知覚養成を主にしたコミュニティ遊具の開発も積極的に進め、微力ながら業界の発展に努力いたしたく思います。

株式会社 関西企業

大阪府豊中市名神口1-2-3
〒561 ☎(06)863-7500
代表者 安達 護 ショー
副代表者 今村勝哉

出展内容
①「ロータリー・ジュニアミニ」
②「ランスロット・デラックス」
③「ロータリー・ニューデラックス」
④「ロータリー・テーブルアイドル」
⑤「ロータリー・テーブルボーナス」
⑥「ロータリー・テーブルランスロット」
⑦「ロータリー・ルーレット8」

出展するに当たっての抱負
厳重な生産管理に基づく検査の方針を今後も徹底し、ユーザーの皆さまに安心して使用していただける製品づくりに徹し、今後も新機種を研究、開発していきたいと思つています。10月には魅力ある新製品3機種の発表、発売を計画しております。

株式会社 カワクス

東大阪市川俣2-34
〒577 ☎(06)787-1881
代表者 川橋俊太郎 ショー
副代表者 来田正則

出展内容
●「コスモポリス」(サン電子社製テーブル機)
●「サイドワインド」(レジャック社製テーブル機)
●「ワールドウォー」(レジャック社製立型メダル機)
●「国盗り合戦」(レジャック社製立型ペイアウト機)
●カラオケ「タイカン7」(タイカン社製カラオケ機器一式)
●その他機種名未定(任天堂、ユニバーサル、関西精機製作所、東洋娯楽機等の新製品数機種)

出展するに当たっての抱負
変動の激しい現在の業界に業速く対処でき、かつオペレーター各位に喜ばれる総合ディスプレイタイプの立場をより一層認識したいと思つています。また、今回のショーにはテーブル型はもちろん、アップライト、メダル、カラオケと幅広く商品を出品し、業界のニーズにお応えできるものと確信しています。

加藤鋳金工業

大阪府茨木市沢良宜西1-2-11
〒567 ☎(0726)35-1886
代表者 加藤繁一 ショー
副代表者 加藤克彦

出展内容
●「ミニメリー」…電子音(2曲)内蔵
●「ハンクグライダー」…電子音(2曲)内蔵、押ボタンプザー付
●「クルーザー81DX」(4人のり)…キーボードの操作でメロディーが弾け、エンジン音・ランプ点滅付
●「クルーザー81」(2人のり)…同上
●「メロディーカー DX」(4人のり)…同上
●「メロディーカー」(2人のり)…同上

出展するに当たっての抱負
歴史と実績の弊社の乗物はユーザーの立場で開発され、特に安全性・耐久性・設置スペース・営業効率に加えて、ライフサイクルの長い商品としてオペレーターに充分におこたえできると確信しておりますが、ご意見ご希望をお聞かせ下さい。

STAR-TV スターファイブ

このちいさなロックピットに
巨大な惑星をぶちこんだ!

★宇宙戦闘機を地表すれすれまで急降させ
基地の目標をねらって爆撃する。
★低空ですばやく行動しないと撃墜される。
★DANGERの表示を無視して降下すると自爆。
★左右旋回はペダル、上昇下降は操縦桿。

株 関西精機製作所
京都市右京区西京極豆田町3 075(311)9245
東京都渋谷区渋谷1-5-6須永ビル 03(406)4825

BONBON コンコルド・キャッスル
(英国 プレジャー&レジャー・インフレイタブルズ社製)

ROCKY フーゴ

●J/A/Bを上から見たユニークなボウリングゲームです。
●レバー、ボタン操作でコントロールします。
●相手の顔にパンチを当てるとK.O.

1人用: コンピューターがお相手します。1ラウンドは3回K.O.されるまで。510点以上で次のラウンドに進めます。最高15ラウンドまで。
1ラウンド毎に相手の動きは早くなります。
2人用: 赤、青コーナーに別れゲーム時間内に相手を何人K.O.出来るかを競うゲームです。

●仕様: コインシューター/100円 寸法/0.9m(巾)×0.5m 全高/0.91m 定格消費電力/AC 100V 125W 重量70kg

遊園施設・企画・製作・経営・販売・輸出入

東洋娯楽機株式会社

本社: 東京都目黒区八雲1-5-7(東横ビル) 〒152 ☎(03)718-6461代
関西支店: 奈良県奈良市あやめ池北1-9-1 〒631 ☎(0742)45-7467
北海道支店: 北海道札幌市北区新川三条2-395 〒063 ☎(011)763-0611
グループ: 東洋トレーディング 株式会社 東洋油機 株式会社 東洋整備 株式会社

●仕様: 縦7.4m/奥行10.5m/高さ5.8m/フロアー200V・1.6kW使用

●セット内容: 本体、フロアー、砂袋、外箱、安全ネット、人工芝、下敷シート、砂袋用ゴムベルト

●オプション: 注釈看板、料金表、コインリターン

●タイプ: コンコルド・キャッスル、クラウンフェイス、スペース2000 各(大)(中)(小)あります。(インドアタイプあり)

●価格: ¥95-1930

出展内容
50音順

Amusement Machine Show

泉陽興業株式会社

大阪市浪速区元町2-100-1
〒556 ☎(06)632-1051
代表者 山田三郎

出展内容
①アトミックコースター(宙返りコースター)〔特許
実用新案出願中〕
②サイクルモノレール(モノレール式自転車)〔特許
実用新案出願中〕
③サイクルモノレールB型(アップダウン機構採用サイ
クルモノレール)〔特許実用新案出願中〕
④グレートポセイドン(舟型の乗物が振り状に動く大
型遊園施設)
これらを中心に実物展示、模型・ビデオ・写真パ
ネル等による解説や施工例の紹介。

出展するに当たっての抱負
安全性を極めた好評の宙返りアトミックコースター
と、発売以来全国で多大なる好評をいただいております
「サイクルモノレール」そのサイクルモノレールに
アップダウン可能な機構をプラスした新製品「サイ
クルモノレールB型」等の実物展示や模型による解説
そして弊社にて現在取扱っておりますスポーツ・レシ
ャーのすべての業種ならびに商品を写真展示やビデオ
にて皆様方にご理解いただけますよう出展いたします。

株式会社 セガ・エンタープライゼス

東京都大田区羽田1-2-12
〒144 ☎(03)742-3171
代表者 D・ローゼン・中山雄雄

出展内容
①TVゲーム(UP)
セガ・スペース・ダクティクス(COCK)、セガ・スペース
・ドレック(COCK)、セガ・プロモナゴP(COCK)、
セガ・ミサイル・コマンド(COCK)、セガ・カーニバル、
セガ・ターフ、セガ・ドラゴンライザーガン、ショウゲン、
その他ゲームマシン、アタリ社ニューマシン。
②TVゲーム(TABLE)
セガ・N-サブ、セガ・スペース・ドレック、セガ・ターフ、
セガ・ミサイルコマンド、セガ・カーニバル、その他。
③プレイステーション
セガ・ニュー・スキルディグ、セガ・ベア・クレーン
④メダルマシン
ペニー・ホール、セガ・ニューファロ、セガ・ブラックジャ
ック、セガ・アトミック。
⑤フリッパー
ウィリアムズ、スターン社製新製品5-6台
⑥ジュークボックス ロックオン477、480

出展するに当たっての抱負
セガはトップメーカーとして、業界の健全な発展をまず第一
に考え、それに最大限の努力を傾けると同時に、製品開発に当
たっては、綿密な市場調査に基づきニーズを先取りした製品の
開発と、国際マーケットで通用するゲーム機作りを推進して
おります。そして一方では、既存の機械を新斬なアイデアで市場
に復活させることも大事な使命と考えます。今回のショーでお
目にかかるスペース・ダクティクスや新機種のメダルゲームを
是非ご期待下さい。

株式会社 新日本企画

東大阪市下小阪129-1 楠本ビル
〒577 ☎(06)787-2051
代表者 川崎英吉

出展内容
①「サスケVSコマンドー」(テーブル型、ア
ップライト型)
②「ザ・モンキー」
③「モンキーフレンド」
④ジュニアゲーム機
●オズマウォーズ ●アトムスマッシュ
●サファリラリー ●身作 ●インペ
ーター ●その他5-6機種
⑤ウィナーズサークル

出展するに当たっての抱負
ゲーム人口定着のため、ニーズ性に富んだ
ゲーム機の開発、研究に努力しており明る
く、楽しいゲームを通し子どもから大人まで
の「遊び」をエスコートしていきたい。
娯楽産業としての企業意識を高め健全な社
会活動に貢献する所存であります。

Amusement Machine Show

出展内容
50音順

三精輸送機株式会社

大阪府吹田市江坂町1-13-18
〒564 ☎(06)385-5621
代表者 前田完一

出展内容
大型ビデオプロジェクターによる製品紹介
およびパネル展示。
(内容)
①シャトル・ループ
②シャトル・ポート
③ジェット・コースター
④急流すべり
⑤ポプスレー
⑥ワンダーホイール 他

出展するに当たっての抱負
当社製品の主流が超大型遊戯機種のため、
例年ショーには出品できないが、ビデオシス
テムにより各地の実績をお見せしたい。

有限会社 こまや製作所

神戸市東灘区魚崎西町4-2-35
〒658 ☎(078)811-3661
代表者 田中 弘

出展内容
①「ゴードラキュラ」
②「イタズラモンキー」
③「ボクシング」
④「ケロケロボックン」
出展するに当たっての抱負
子ども対象の機械を開発いたしました。

甲陽産業株式会社

大阪市福島区鷺洲2-12-21
〒553 ☎(06)451-5994
代表者 八木 博

出展内容
①ビッグショットテーブルパート3 新製品
(メダルゲーム機)
②サイドワインダー 新製品
③ワールドウォー 新製品
④ミサイルガン(店頭用)新製品
⑤ピカデリークォーン(メダルゲーム機)
⑥ピカデリーカード
⑦アストロスコープ(卓上型コンピューター
星占い)
⑧コーヒータロット
⑨ハイアンドロー

出展するに当たっての抱負
店頭用ゲーム機、ゲーム場テレビゲーム機、
メダルゲーム機と幅広く本年も従来通り皆様
にご満足いただける新製品を展示いたしまし
た。

株式会社 大八

横浜市南区井土ヶ谷中町161
〒232 ☎(045)715-1101
代表者 猪瀬秀成

出展内容 新製品
①「ネオ・ボセイドン」(電気音響)
②「ダンシングクイーン」(電気音響)
③カセット式TVゲーム(データリスト)
ネオボセイドン:地球征服をたくらむエイリ
アン軍団ネオ・ボセイドンの司令基地破壊作
戦ゲーム、1パターン=フロッグメンは攻撃
する半魚人と戦い避けながら海底基地にもぐ
り込む。
2パターン=真暗な迷路を進みエイリアンと
戦い電子銃で海底基地司令室を破壊するスリ
リングなゲーム。

出展するに当たっての抱負
当社はオペレーターの出場にたち、健全な
ゲーム機である事はもちろん大人も子どもも
楽しみ、人気サイクルの永いオリジナル性が
あり、興行のあるゲーム機を提供す
掛けております。

株式会社 タイトー

東京都千代田区平河町2-5-3
〒102 ☎(03)264-8611
代表者 M・コーガン

出展内容
①タイトロニクス・TVシリーズ
「スペースサイクロン」「インデアンバトル」など。
②タイトロニクス・テーブルTVシリーズ。
「トライアタッカー」「スペースサイクロン」など。
③メダルゲーム機。
「ミラクルボール」など。
④フリッパー。ゴットリーブ社、バリー社製など。
⑤ちびっ子シリーズ
⑥ジュークカラオケ、カラオケ

出展するに当たっての抱負
インペーターを契機に、我が国のアミューズメント
産業も国内はもとより世界的な規模での開発が要求さ
れています。当社は国内外の営業所・支店の総力を結
集して、あらゆるニーズに的確に対応しております。
今回のAMショーには業界の流れに沿ったテーブル
ゲーム機種や新しい動きが見られるメダルゲーム数
機種をはじめ、あらゆるロケーションでの幅広い年
層の需要に応ずる新機種を展示いたします。今後とも
業界の指針となるべく、開発メーカーとしての責任あ
る姿勢を打ち出していき所存です。

総合ユニコム株式会社

東京都中央区銀座2-8-15 共同ビル
〒104 ☎(03)563-0025
代表者 上林 功

出展内容
① 月刊情報誌「レジャー産業・資料」
② レジャー関係「経営資料集」展示、販売。
出展するに当たっての抱負
弊社発行の出版物のPRと毎年何かひとつ
新しい情報の提供を目標にしております。
今回はスポーツ事業に関する各種経営資料
集を取揃えております。今後もアミューズメ
ント業界に何かとお役にたちたいと考えてお
ります。

信水貿易株式会社

東京都千代田区麹町1-3 山京ビル
〒102 ☎(03)263-5281
代表者 森川 寿

出展内容
●チビロコシリーズ
●キャタピラシリーズ
●バッテリーカー
出展するに当たっての抱負
今年で6回めの出展となるが、過去5回の
出展内容の総括という形で出展いたします。

株式会社 ジャパンレジャー

東京都目黒区大橋2-10-5
〒153 ☎(03)465-8221
代表者 金沢義秋

出展内容
①「ロイヤル・ボーカー」(フィーチャー付) テーブル型
②新製品、名称未定、テーブル型
③新製品「レーザーショック」 テーブル型
④新製品「レーザーショック」 アップライト型
⑤「スペースファイアバード」 テーブル型 任天堂許諾
製品
⑥「スペースファイアバード」 アップライト型 任天堂
許諾製品
⑦「コイン・カウンター」(小型、軽量、手動) イ
タリア製
⑧「デモンストレーション用大型TVプロジェクター」
⑨「スペース・ダクティクス」 コックピット型
⑩「N・SUB」 テーブル型
出展するに当たっての抱負
従来より好評いただいております「ロイヤル・ボ
ーカー」を、さらにフィーチャー付等機種の充実を図り
ます。
他に新製品として開発しました宇宙戦争ゲームの出
展を予定しております。
なお初出展に当りまして、ご来場の皆様方にご批評
をいただければ幸いです。

株式会社 シグマ

東京都渋谷区宇田川町13-11 渋谷第2富士ビル
〒150 ☎(03)496-5221
代表者 真鍋勝紀

出展内容
①シグマオリジナルTVメダルゲーム 5機種 7品目
②TV・SLOT「SLINE」
③同「CONTI」
④同 HI-BOYタイプ
⑤同「SPACON」
⑥同 HI-BOY タイプ
⑦TV・21
⑧TV・POKER
⑨英国クローン社 新製品「ムーン・レーカー」
従来のメダル落しゲームに新しくジャックポット機構の付
いた画期的マシン「ムーン・レーカー」の他、定評あるク
ローン社のメダル落しゲーム、ペニーウォール、ダブルフ
ォールなど。
⑩従来のカラーを打ち破るテレビ・ゲームの新製品も登場、御
期待下さい。
⑪メダル・ゲームの新機種、マスゲーム機種発表予定

出展するに当たっての抱負
ライフ・サイクルが短くなる一方のTVゲームに比べ、安
定した取入を長期的に保証するメダル・ゲームシステムを新時
代の要求に対応できる形で提供します。シグマオリジナルメ
ダル・ゲーム機は全機種初の音声回路を組み入れ楽しさ倍増で
す。またデモンストレーション中の楽しい音楽がフロアの雰
囲気をもり上げます。
シグマの今後にぜひご期待下さい。

ブラックビートルズ

ただいま ロケテスト大好評!!

●当社オリジナル●三枚基板改造可。
基板だけ、本体ごと、どちらでも改造できます。



★次期新機種も開発中です。
★地方発送も受けまわります。

ゴキブリを追いかけ、スプレーで失神させながらトラックの荷物を
倉庫へ運んで下さい。ゴキブリは追うと逃げ、逃げると追っ
てくるといった今までにないスリル感と、リズムカルな音響効果が
大好評です。

●医療機器●放送用ビデオシステム●テレビゲーム開発

東京電子設計(株) 東京都狛江市和泉3315-2
TEL(03)488-5166

プランニングから運営まで……レジャー事業経営の手引!
'80年代の総合経営情報資料誌

月刊レジャー産業

特集 リフレッシュするレジャーランド(定価4,200円(¥200)
再計画法と運営実態(年間購読料48,000円)

- 再整備・再開発(リフレッシュ)気運の背景
- 再開発プランニングのポイントと手法
- オーナー・支配人の意識調査からみたレジャーランド
- ゲームコーナーの最新動向(TVゲームのライフサイクル)
- アミューズメント産業:主力メーカーの有力製品紹介…他

全国19レジャーランドのリフレッシュ詳細
八木山ペニーランド/小山ゆうえんち/谷津遊園/後楽園ゆうえんち/よみうり
ランド/向ヶ丘遊園/横浜ドリームランド/大川寺遊園/富士急ハイランド/小
田急御殿場ファミリーランド/ナガシマ・スパーランド/伏見桃山城キャッスル
ランド/エキスポランド/みさき公園/宝塚ファミリーランド/東条湖ランド/
あやめ池遊園地/奈良ドリームランド/ヒロシマナタリー

■'80全国観光レジャー入込統計要覧(A4判・310頁)……………¥13,000
■オートテニスセンターの経営実態事業計画資料集(B5判・123頁)¥18,000
■モーター経営と事業計画資料集(A4判・126頁)……………¥40,000

TEL 03(563)0025代 総合ユニコム(株) 〒104
東京都中央区銀座2-8-15, 共同ビル

TV-21(カラー)
ブラックジャック/ボーナスゲーム



メダル投入枚数1~10枚
最高当り枚数 4,000枚
音楽、デモゲーム機構付

TV-SLOT 5ライン
1~5ペイライン フルーツ



メダル投入枚数1~5枚
最高当り枚数 3,000枚
音楽、デモゲーム機構付
性能に抜群

お詫び

「ニューヨーク ニューヨーク」
は9月10日発売と予告させていただきましたが、諸般の事情にとも
ない発売時期を延期させていただきます。ご容赦下さい。なお詳細
はお問い合わせ下さい。

お買徳!

中古機械格安奉仕中

シグマ直営店で使用の中古ゲーム機、各種豊
富にあります。程度、価格、品質は安心です。
支払い等は御相談下さい。

最新TVビデオ

NEW YORK NEW YORK



ニューヨーク
ニューヨーク

sigma シグマ商事株式会社 〒150 東京都渋谷区宇田川町13-11
☎東京03-496-9933(代)

Amusement Machine Show

出展内容
50音順

東洋娯楽機株式会社

東京都目黒区八雲1-5-7
〒152 ☎(03)718-6461
代表者 山田俊夫 ショールーム 須田盛司

出展内容

- ①大型機 大海賊
- ②中型乗物 スペース・モンスター 他一台
- ③アーケード TVロッキー 他

出展するに当たっての抱負

「ゆうえんちのトーゴ」として、半世紀を迎えるべく自覚を持ち、健全な娯楽機をめざし、遊びの原点から自社独自の開発を進め、あらたな気持ちをもって迎えるアミューズメントマシンショーを80年代のスタートとしたいと考えます。

東芝商事株式会社

東京都大田区蒲田本町2-2-4 永光ビル
〒144 ☎(03)737-1491
代表者 井出精一 ショールーム 塚崎輝雄

出展内容

- ①14" カラーTVモニター
- ②20" カラーTVモニター
- ③26" カラーTVモニター
- ④6" カラーTVモニター
- ⑤各種電源機器(スイッチング、電源、トランス、その他)

出展するに当たっての抱負

当社はモニター及び各種電源機器の東芝関連の専門メーカーとして、テレビゲーム機メーカー各社にご信頼いただき、末永くお取引させていただけるよう、当社の生産ライン等の説明と各種モニター及び電源機器のラインアップをそろえて出展いたします。

株式会社 東亜自動電機製作所

大阪市浪速区日本橋筋5-60
〒556 ☎(06)633-4501
代表者 江見一男 ショールーム 金田正晴

出展内容

- コインタイマーボックス
- コインオートタイマー
- コインパルスマシン
- 擬音発生装置

出展するに当たっての抱負

当社はAM業界の発展とともにコインマシンの製造メーカーとして、皆様のお役に立つよう努力しております。小型乗物・ゲーム機等に長年ご利用いただいておりますメカニズムによる信頼性の高いコインマシンはもちろん電子回路を利用したAC用・DC用タイマー及び制御機器等の製造、販売に専念し、増々皆様のご期待にそえるよう全力をつくします。

株式会社 日光堂

大阪市生野区新今里5-7-6
〒544 ☎(06)751-5031
代表者 高城喜三郎 ショールーム 南方良亮

出展内容

- KJ576-W型(業務用カラオケ)
- KJ576-R型()
- ダックス8(家庭用カラオケ)
- マイクホルダーMH-III型
- 各社カラオケテープ8曲・4曲用 計1000本
- 他音響機器一式

出展するに当たっての抱負

音楽を通じて社会に奉仕する——を社是とする弊社は常に創意工夫を心がけ、カラオケ業界の責任企業として優秀商品のご提供をお約束いたしております。今回の出品は、その集大成として好評を得ておりますIC技術の粋を集めたサンライズスリーSKJ576型のほか、新しく開発いたしました商品を含め、数多く出品いたしました。ご鑑賞に当たってのご案内準備万端整え、スタッフ一同張り切ってお待ちしております。なにとぞご高覧のうえ、ご用命賜りますよう謹んでお願い申し上げます。

日興精機株式会社

大阪府松原市立部2-5-18
〒580 ☎(0723)37-0590
代表者 山口松太郎 ショールーム 山口修三

出展内容

- ①「ミニ宇宙船」回転式 1人用 新製品。
- ②「宇宙船」定置式 2人乗用
- ③「ジープ」定置式 2人乗用

出展するに当たっての抱負

今回の新製品につきましては幼児を中心に楽しく遊べる物をと、当社独自のアイデアを生かしました。オペレーターのご意見、ご希望をお聞かせ下さい。

株式会社 ナムコ

東京都大田区多摩川2-8-5
〒146 ☎(03)759-2311
代表者 中村雅哉 ショールーム 市瀬龍雄

出展内容

- ①ナムコオリジナルテレビゲーム
「タンクバタリアン」多彩な戦闘ドラマ
「バックマン」かわいいキャラクターのユーモラスな動きと、楽しい音響。
- ②スポーツ感覚マシン
「バッティングチャンス」150kmの光のボールに挑戦。
- ③ロボット
原子炉の模型を内蔵し、原子力発電の仕組みを説明する原子力ロボット「アトマ」他話題のロボット達。

出展するに当たっての抱負

「お子様の夢を作る」ナムコから「遊びを創造する」ナムコへ、長年の努力の積み重ねが、今、確かな技術の結果としてご覧いただけると確信しています。

Amusement Machine Show

出展内容
50音順

株式会社 テーカン

東京都墨田区吾妻橋2-1-13
〒130 ☎(03)624-3101
代表者 柿原 孝 ショールーム 前田洋海

出展内容

- ①TVゲーム機(テーブル型)
「ザクロス」(仮称)「ファルコンアボード」「スペースファイアバード」「バックマン」「キングバルーン」「ヘリファイア」「サスケVSコマンドー」他新製品数機種
- ②TVゲーム機(アップライト型)
「ファルコンアボード」「スペースファイアバード」「バックマン」「キングバルーン」「スペーススタックス」他新製品数機種
- ③アーケード(プライズマシン)
「ニューグループスキルディガ」「ペアクレイン」「国盗り合戦」「スペースクロス」

出展するに当たっての抱負

弊社は創業以来、オペレーターとして地道な活動をしてまいりましたが、今回のマシンショーを契機に、メーカー並びにディストリビューターとして独自の体制を確立したい所存でありますが、オペレーターたる初心を忘れず、業界発展に微力ながら寄与したいと存じます。

タスコ株式会社

東京都文京区本駒込3-17-2
〒113 ☎(03)827-6741
代表者 上原 勝 ショールーム 谷沢治久

出展内容

- アーケード新製品
「ゴリラボール」
「フアフアゴリラ」のご好評にお応えして、ゴリラシリーズの第2弾としてデビューさせます。スポーツタイプの機種として期待をかけています。

出展するに当たっての抱負

フアフアネッシーの屋外展示に始まり、バイキングシリーズの乗物展示、昨年は大型乗物機種「スペースアドベンチャー」と毎年話題作を出展して参りましたが、今年はアーケードの新製品をお目にかけます。又あわせて無料遊具のご案内もして、私共の守備範囲の広さをアピールしてゆきたいと思っております。

宝化学有限公司

東京都世田谷区玉堤1-19-31
〒158 ☎(03)704-8051
代表者 山田孝良 ショールーム 栗原 豊

出展内容

- 人力シリーズ
・親子木馬
・親子乗り物
●置き物 4-5種類
●サファリ

出展するに当たっての抱負

省エネ、ジョギングなどでみられる体力づくり、親子のコミュニケーション、この3つをかなえられるよう開発されたのが、親子木馬、親子乗り物です。この2機種を土台として、今後人力シリーズを展開していきたいと思っています。動力をほとんど使用せず、音楽とコインとタイマーのために少量の電力を消費するだけです。これは従来の10分の1以下の消費電力です。

株式会社 トーケン

大阪市東区京橋1-7 OMMビル5F
〒540 ☎(06)943-3322
代表者 土屋健蔵 ショールーム 村松和生

出展内容

- ①メダルゲーム用各種メダルコイン
- ②アレンジボール用メダルコイン
- ③スロットマシン用メダルコイン
- ④仮運用キーホルダー等

出展するに当たっての抱負

当社は創業20年の経験と豊富な技術を持って常に品質の向上に努めています。

電気音響株式会社

東京都大田区西六郷3-26-11
〒144 ☎(03)732-7271
代表者 奥 義一 ショールーム 志津和徳

出展内容

- ①「ネオ・ポセイドン」(テーブル型TVゲーム機)
- ②「ダンシング・クイーン」(テーブル型及びアーケードTVゲーム機)
弊社の今回の目玉商品
東大生シリーズ第2弾。

出展するに当たっての抱負

弊社はAMマシンの専門メーカーでないため、業界での知名度は低いと思われる。ここに新製品2機種の発表を機に弊社の製品のオリジナリティと独自の方向性を理解していただきたく思い出展発表いたします。

データースト株式会社

東京都豊島区南池袋3-9-5
〒171 ☎(03)988-2571
代表者 福田哲夫 ショールーム 森 真一

出展内容

- ①テーブルTVゲーム機
カセット方式による「DSシリーズ」
「マッドエイリアン」「戦国忍者隊」「マンハッタン」「ミサイルスプリンター」(以上カセット)
- ②TVスロットマシン
「オーシャンツウオーシャン」
- ③TVマーチャン
「レジャン」

出展するに当たっての抱負

テレビゲームを手がけて四年、今年はテレビゲームの集大成ともいべきカセット方式を開発、メイン製品として出品します。必ずユーザーの方々のご期待にそえるものと自負しております。この外TVスロット、TVマーチャン機等も出品しますが今後はこうした多角的な方向への展開も考えております。

100% COIN auto TIMER

……人に代って働く機械……



コインボックス TK型

コインボックス TCT-S型

コインボックス TCT-W型

コインボックス TST型



コインオートタイマー 1型、積算型
10円用、50円用、100円用(各1-3枚)1分~2時間まで



コインパルスマシン TP-70型
10円用、50円用、100円用(各1-3枚)他にTP-75型メダル用もできます



パネル式コインパルスマシン FPL-(10Y)-(100Y)
10円用、100円用、他にメダル(25.4%まで)使用もできます



パネル式L型コインパルスマシン FPL-(10)-(100)(Y)
型投入口、カムロック付)10円用、100円用)



擬音発生装置 TG型(A C用、DC用)

発声音

- オートバイ音 ●スポーツカー音 ●アメリカン
- ヘリコプター音 ●S、L音 ●パトロール音
- 救急車音 ●宇宙音 ●ワミキリ音
- 機関銃音 ●衝突音 ●UFO
- カーフェリー音 ●電車音 ●メロディー
- その他各種娯楽機に最適な音声を回路範囲に応じて研究・製作いたします。

株式会社 東亜自動電機製作所

〒556 大阪市浪速区日本橋筋5-60 ☎(06)633-4501(代)
11月1日より地番表示変更 大阪市浪速区日本橋5-11-7

省エネの決定版!! 親子木馬新登場



省エネタイプの未来派志向
体力づくりに役立ちます!!
親子のコミュニケーションに

- 硬貨を投入すると音楽が鳴り出します。
- おとながペダルをこいでいると、子どもの乗った木馬が動きます。
- 硬貨なしだとペダルはカラ回りするだけです。
- モーターは使用していません。消費電力は従来の1割以下です。



特許1
意匠登録1

宝化学有限公司

本社/東京都世田谷区玉堤1丁目19番31号
〒158 TEL (03)704-8051-3

Amusement Machine Show

出展内容
50音順

株式会社フジスター

大阪市南区綿屋町3-2
〒542 ☎(06)245-8841
代表者 高本武男 ショー 赤堀雄二

出展内容
メダルゲーム機 通称
GM2 スターダストパート I
GM8 スターダストパート II
GM9 ビッグチャンスパート II
MG5 アローボーイ
GM2B スターダストパート III
GM2BC ビッグチャンス
カラオケ F80/200 "王将"

出展するに当たっての抱負
メダルマシン、アミューズメントマシンの企画、製造、卸という観点からの出展。ユーザーのニーズに即応するメーカー姿勢の確立。オーダーメイドできる製造会社。

半田機械器具株式会社

函館市西栲町589-124
〒041 ☎(0138)49-1155
代表者 半田トミ ショー 平山 功

出展内容
①じゃんけんポン
②ウォーターガン
水鉄砲の新分野のゲーム
③アームレスリング
④コットンキャンディ
わた菓子自動販売機(新製品)
⑤ファンキーマルーン
人気絶好調の風船自動販売機

出展するに当たっての抱負
今迄にないゲームマシン、ペンダーを最新の高度な技術で開発しました。これからも新しい分野の製品を開発販売するつもりです。

株式会社 バリー・ジャパン

東京都渋谷区道玄坂1-14-9 ソシアル道玄坂
〒150 ☎(03)476-5981
代表者 ロス・ビー・シアア ショー 山本芳信

出展内容
●アーケードコーナー
フリッパー
「バイキング」
「ホットドギン」
「ミスティック」
●メダルコーナー
「ピンゴコンチネタル」
「アステロイドスロット」
「ギャラクシー」

出展するに当たっての抱負
バリー、ミッドウェーのソウルインポーターとしての日本の業務の充実を図りたいと考えております。

株式会社 ホープ

川崎市中原区今井上町50
〒211 ☎(044)722-6141
代表者 小野定良 ショー 福永清司

出展内容
①「宇宙ロケット」…傾斜した台の上を、ロケットとかわいい宇宙飛行士が回ります。コンパクトな設計です。
②「アップルパンダ」…おとぎ話に出て来るようなメルヘンチックな乗り物です。大きなリングの中に乗って回ります。
③「ラウンドバトカー」…かわいいおまわりさんを中心にバトカーが回ります。
④「ラウンド消防車」…かわいい消防車を中心に消防車か回ります。
⑤「スウィングロボ」…大きなロボットが振り子のよう前後に揺れます。
⑥「スペースウォーク」…足を交互に動かしながら歩きまわる新型のバッテリーカーです。

出展するに当たっての抱負
今年、子供達の目を引きつける斬新なアイデアを盛り込んだ新製品ばかりです。安全性の確保はもちろんのこと、コンパクトな設計はきっとオペレーターの皆様に満足していただけると思います。

株式会社 ベンドジャパン

大阪市浪速区水崎町18
〒556 ☎(06)643-3857
代表者 的場昭一 ショー 清水延宏

**都合により出展取消
します。あしから
ずご了承下さい。**

富創商事株式会社

東京都中央区八丁堀3-28-15 日比谷河岸ビル
〒104 ☎(03)553-3361
代表者 菊池俊一 ショー 粟飯原幸夫

出展内容
●カラオケジューク MODEL KJ-308新製品
ダブルデッキ方式 発売中
MODEL KJ-306 Delux 新発売
最新機能の80年代New type 発売中
●ビデオカラオケ New type 東映ビデオテープ使用 発売中
●カラオケジューク New MODEL X
最高級カラオケ新製品
近日発売予定
●テレビゲーム テーブルタイプ
新製品 3機種 近日発売予定

出展するに当たっての抱負
娯楽器機の企画、設計、製造、販売にあたって、トータル的な発展を常に模索し、TVゲーム、カラオケジューク、およびメダルゲーム機等の三本柱を、市場性に適合するようお客様とともに考え、業界全体の健全な発展に寄与できるよう努力いたしております。特に今後、オリジナルメーカーの一つの指針として開発に全力を傾注する所存でありますので、なにとぞ旧日のご支援を賜りますようお願い申し上げます。

親しみやすいゲームマシンを誠意をこめてお届け!!

スーパー 5 ライン



SUPER 5 LINE

ゴールデン・ポーカー



GOLDEN POKER

チーキー・マウス



CHEEKY MOUSE

マジカル・スポット



MAGICAL SPOT

株式会社 ユニバーサル
栃木県小山市駅南町6-13-30 ☎0285(27)6600

株式会社 カワクス 東大阪市川俣2丁目3-4 ☎06(787)1881
株式会社 総商 岡崎市井田西町17-4 ☎0564(24)2581

Amusement Machine Show

出展内容
50音順

日本娯楽機械オペレーター協同組合

東京都渋谷区渋谷3-6-2 第2矢木ビル
〒150 ☎(03)409-5232
代表者 内田 博 ショー 原田勝弘

出展内容
①「ジョウ(A、B)」、「クレーン用」、「トイボックス」など、オペレーターがゲーム機用に開発した景品類。
②「危険防止」ほか各種シール。
③ 50円玉両替機。

出展するに当たっての抱負
私どもの協同組合の活動をご理解いただくのが、今回のショーの主眼ですが、それとともに健全な機械ゲーム・オペレーションのPRをあわせて強調したい、と考えております。「JOUニュース」隔月発行。

日本娯楽機株式会社

東京都港区南青山2-22-4
〒107 ☎(03)402-7311
代表者 遠藤嘉一 ショー 中沢通明

出展内容
①バッテリー式 ドッジゲームスクーター
「ランド・スキッパー」 1人用
②節電型バッテリーカー「ニチゴ・キティ・カー」
「新幹線」 1人用
「ブルートレイン」「キャンピング・カー」
(二両連結) 2人用

出展するに当たっての抱負
小型のりもの機といえども幼児向と決っていましたが、当社では新開発の小学生高学年からヤングまでが楽しめる「ランド・スキッパー」を出展いたします。すべての動きをレバー1本でコントロール出来るスピードとスリル溢れるナウでユニークな乗物です。まるで水面のホスマシの様に自由自在に走り回る面白いカーです。会場内のテストコースで出来るだけ多くの方々に試乗いただき、ご批評賜ればと存じます。

日邦産業株式会社

大阪府吹田市泉町2-45-13
〒564 ☎(06)386-1211
代表者 田中藤四郎 ショー 松川浩之

出展内容
①米国フアン・フライト社製ポータブル・ファンハウス「SCREAM BOAT」…40フィートトレーラーにセットされたファンハウス。
②センターレール式ガイドカー…SL型、ジーブ型の2機種で、バッテリー駆動ですから設置場所に制約がありません。
③バッテリーカー…小型1人乗りと、中型2人乗りバッテリーカーの新デザインを発表します。
④エンジン付ゴカート…Sタイプ2機種、Xタイプ2機種

出展するに当たっての抱負
●ポータブル・ファンハウスは、従来のファンハウスのイメージを破る画期的な商品です。1年契約のリース方式ですから、最小の費用で、毎年変わったファンハウスが設置できます。
●1人乗りバッテリーカーは、超小型デザインですから小スペースでのバッテリー営業の効率アップが可能です。

バーリーサービス株式会社

大阪市南区高津町4番丁87-1
〒542 ☎(06)213-5255
代表者 池 実 ショー 和田雄作

出展内容
①スロットマシン
A ボーナスイライン(メーター付)
B スーパーコンチネタル(透明)
C ギャラクシー(風俗営業認定機)
②カードピンゴマシン
A ウォールストリート(6カード6コイン)
B コンチネタル(6カード、11コイン、マイコン使用)
③壁 掛 型
A ハイポイントA、B、C
B スーパーハイポイント
C ズームエイト
④ビッグショット
⑤新製品(4リール式)
⑥901型

出展するに当たっての抱負
主力取扱商品のバリー製品の新機種はもとより、国産機の中でも最も市場性の有る機種も同時に出品し、当社の取扱商品の豊富さを充分理解していただくとともに、お客様の良きアドバイザーである事をアピールしていきたいと思っております。

任天堂レジャーシステム株式会社

東京都千代田区神田須田町1-22
〒101 ☎(03)254-1647
代表者 山内 博 ショー 森井征次郎

出展内容
①「レーダースコープ」TVゲーム新製品
テーブル型、アップライト型、コックピット型
②「スペースファイアバード」TVゲーム
テーブル型、アップライト型
③「ヘリファイア」TVゲーム
テーブル型、アップライト型

出展するに当たっての抱負
弊社は拡大する内外の市場の意義ならびに安定向上に寄与すべく、環境に即応する製品の開発に全力をあげてまいりましたが、今回のショーには顧客各位にご満足いただける製品を展示できたこと確信しています。

日本物産株式会社

大阪市北区天神橋1-12-9
〒530 ☎(06)353-5211
代表者 鳥井末治 ショー 武田 正

出展内容
①「ムーン・クエイサー」
執拗な攻撃に、危うし我隊ステーションに着艦成功、反撃開始。
②「ムーン・トレック」
地球侵略のUFOをキャッチ。
攻撃体制完了—スイッチON
③「クレイジー・クライマー」
超高層ビル大火災。
屋上へ脱出。空からの救出作戦開始。
④「ムーン・バルサー」(仮名)
分裂しながら襲う宇宙怪獣やUFO流星群をかわして脱出するカク

出展するに当たっての抱負
20世紀の夢開く、AMショーの出展に際して、ご参加いただいた皆様方のご要望にお応えできる製品として自負いたしております。今回出品いたしました、オリジナル新製品は、弊社のモットーであります「お客様のニーズにお応えする」を弊社の開発スタッフが全力をあげて、ここに実現したものであり、自信を持って展示したものであります。どうぞ心ゆくまで御覧下さい。



バーリーサービス株式会社

大阪事務所 大阪市南区高津町四番丁87-1 TEL. (06)213-5255代
東京事務所 東京都港区東麻布1-27 TEL. (03)582-0857代

バリー製品レンタルいたします



デキシールランド

DIXIELAND



ウォールストリート

WALL STREET



ボーナスライン

BONUS LINE

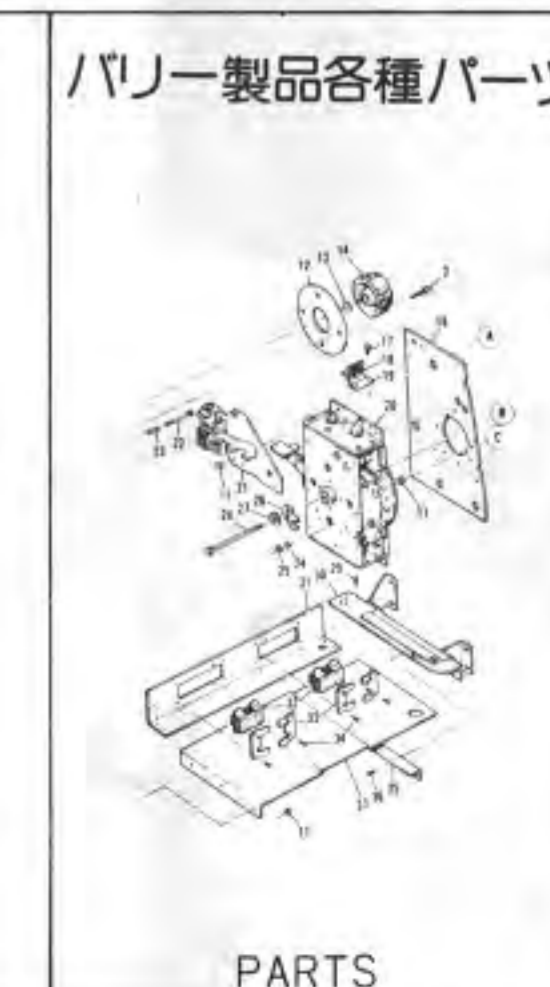

バリー製品各種パーツ

PARTS

最低6カ月単位、
1カ月1台につき…
ボーナス・ライン(新品) …… ¥65,000
ボーナス・ライン(中古) …… ¥50,000
ウォール・ストリート(中古) …… ¥60,000
ブル・マーケット(新品) …… ¥70,000
ブル・マーケット(中古) …… ¥60,000
スーパーコンチネタル(中古) …… ¥45,000
ファイブライン(中古) …… ¥30,000
例: スーパーコンチネタル(中古) 5台の場合、
毎月小切手¥225,000あるいは毎月決済の約束手形¥225,000。
なお、6カ月の保証金として約束手形¥2,250,000の担保が必要です。
*その他、機種のレンタル料などご相談に応じます。

Amusement Machine Show

出展内容
50音順

出展内容
50音順

株式会社 友栄

東京都千代田区三崎町3-7-5
〒101 ☎(03)263-9421
代表者 内田 博 ショー 松本慎一

出展内容

- ロボちゃん綿菓子機…遊園地やゲームコーナーのディスプレイとしてもマッチする、ロボットタイプの綿菓子機です。
- ドレミファゲーム…パチンコ形式のゲーム。玉を打上げ「ド・レ・ミ・ファ・ソ・ラ・シ・ド」の各穴に入れてゆきます。全部に入ると景品が出ます。
- たまあげゲーム…下から上のステップへ、棒を上手に使い、玉を運んでゆくゲーム。
- UFOガン…ガンゲーム。ロケーション実績を重ね、好評をいただいております。

出展するに当たっての抱負

ファミリーで楽しめる遊戯機の開発をめざす弊社では、今回は特にゲーム機に重点をおき、新製品を発表いたします。ご期待に応えるものと確信いたしております。

明昌特殊産業株式会社

大阪市福島区海老江7-19-9
〒553 ☎(06)458-3557
代表者 岡本昌明 ショー 坂本真司

出展内容

昨年のショーに展示され、好評を博し、全国各地を巡回した「アニマルシアター」が模様替えして再登場し、これを中心に明昌グループ総力を結集し開発した新製品のゲーム機、ユニークな動きの中型のりもの機などが、各種宙返りコースターをはじめとする大型遊園施設のパネル展示共々陳列されます。

- ①アニマルシアター
- ②スーパーメカロボット
- ③シーゾートレイン
- ④クリスタル占い
- ⑤あっちむいてポン
- ⑥大型遊園施設写真パネル
- ⑦その他

株式会社 岡本製作所

大阪市福島区鷺洲本通3-6-21
〒553 ☎(06)451-6156
代表者 岡本明三郎 ショー 妙中英二

レジャック株式会社

大阪市淀川区西中島5-11-10 第3中島ビル
〒532 ☎(06)305-1331
代表者 柴田登茂三 ショー 末次 勉

出展内容

- ①「世界戦略WORLD WAR」アップライトタイプ…機械式円盤メカニズムを使用した大好評「国産シリーズ」第2弾。マスゲームを可能にしたニューアイデアを盛り込み、3枚円盤使用によるハイメカニズム、世界地図を舞台に3つのコースを選択し世界を制する壮大なゲームです。10円及25円メダル使用による2ウェイ方式を採用した、夢のあるスーパーマシンです。
- ②NEWテーブルTVゲーム「サイド・ワインダー」(TVゲーム)…次々に降り注ぐ隕石群。それを思いきり引きつけて破壊しながら、壮絶な敵UFOの攻撃をかき消す敵UFOを全滅させ、悪の帝国に突入するのだ。そして、時限爆弾をセットし脱出だ。あと3秒だが、スリルとスピード&スチール、そして鮮やかなカラー画面は、あなたを広大なスペースファンタジーの世界に誘うことでしょう。
- ③「国産り合戦・ジュニアボックスタイプ」
- ④「国産り合戦・景品・記念メダル私出用型」
- ⑤ピカデリー・カード ⑥ピカデリー・サーカス ⑦ピエロ ⑧ル・マン24 ⑨レッドライン

出展するに当たっての抱負

弊社では、子供から大人まで楽しめる遊びの世界を提供し、健全で夢あふれる魅力的なマシンを幅広いラインアップで、オペレーターの皆様におとどけできるよう努力いたしておりますので、今回の展示会のニューマシンにぜひご期待下さい。

ユニバーサル販売株式会社

東京都中央区日本橋堀留町1-7-7
〒103 ☎(03)661-0330
代表者 岡田和生 ショー 嶋崎勝啓

出展内容

- ①SPACE PANIC (Table) ⑩COSMIC ALIEN (T)
- ② " (UP) ⑪ " (U)
- ③ZERO-HOUR (T) ⑬HAREM CAT (Pinball)
- ④ " (U) ⑭SUPER 5 LINE (Medal)
- ⑤MAGICAL SPOT (T) ⑮SUPER 3 LINE (*)
- ⑥ " (U) ⑯TOROPICANA (*)
- ⑦NO MAN'S LAND (T) ⑰MARK V (*)
- ⑧ " (U) ⑱TEST RIB
- ⑨CHEEKY MOUSE (T) ⑲LOGIC TRACER
- ⑩ " (U)

出展するに当たっての抱負

加速度的に多様化、複雑化、感覚化していく「遊び」に対するプレイヤーの要求に対して、当社は今迄蓄積してきたノウハウと共に市場ニーズの先取りによって完成度の高い時代の先端をいく商品を皆様へ提供してまいりたいと考えています。又、今話題の風営法に則った、スーパー5ライン、トロピカーナも展示する予定です。

株式会社 ユニエンタープライズ

仙台市若林1-10-12
〒982 ☎(0222)86-9611
代表者 玉手良光 ショー 沼田一憲

出展内容

- ①big chance Machines ROULETTER TWIN
TVテーブルゲームに変わる、パツグンの収益率。
- ②ミニアップライト型 TVマシーン
30円、50円プレーの小型タイプ
- ③オーケストラ ジャトレ 1600カラオケ
「やっぱり、カラオケは、これです」
- ④データイースト社製「DSシリーズ」
ミニカセットによる、ゲームを変更できるTV「話題のマシーン」。

出展するに当たっての抱負

※今回は、売上の安定する機種と、減価償却のできる、長い間すたれない商品を研究いたしました。
※オペレーターの方で、特にすすめられる自信作を展示いたします。

Amusement Machine Show

真砂工業株式会社

東京都足立区六町4-12-19
〒121 ☎(03)884-1636
代表者 真砂幸男 ショー 小林 博

出展内容

- ①「スーパートレイン」先頭車実物を展示するとともに、その走行ぶりをビデオにて紹介。
- ②「ソーラーボーイ」電力や燃料を、全く必要とせず、太陽電池によって、光のエネルギーで走行する「ソーラーボーイ」を展示、試乗。
- ③「尺取虫」本物の尺取虫と同じ動きで走る「尺取虫」を走行させる。(動力源は、バッテリー)展示、試乗。

出展するに当たっての抱負

当社は、今年のはじめてAMショーに出展させていただき事になりましたが、出展する機種すべてが、新製品であり、特許出願中のものです。夢と、メルヘンを追求し、新しいものを開発していく、当社の姿勢をご理解いただければ幸いです。

(有)ポナンザ・エンタープライズ

横浜市中区新山下町3-3-43
〒231 ☎(045)623-5711
代表者 千葉和海 ショー 柏木義昭

出展内容

- ①「ラッキー エッグ マシン」
- ②「トレゾール ボット DX」
- ③「パンパパー」
- ④「ARDAC 両替機」
- ⑤輸出用ビデオゲーム

出展するに当たっての抱負

1.どこからでも買える機械は扱わない。
2.確実に早く償却出来る機械のみ供給する。

豊栄産業株式会社

東京都田無市南町1-12-1
〒188 ☎(0424)67-2111
代表者 松田 靖 ショー 戸野幸男

出展内容

新製品を3~5機種予定しています。

出展するに当たっての抱負

詳しい内容はショーの当日会場でご覧下さい。必ず御満足いただけるものと確信しております。ご期待下さい。

ユニエンタープライズ

東京都小平市鈴木町1-53-2
〒187 ☎(0423)43-2851
代表者 橋本敏造 ショー 佐久間正春

出展内容

- パネル展示
- ゴーカー
- バッテリーカー
- クレージーカー
- コースターの車輌
- キディライド

出展するに当たっての抱負

ここ2~3年の間に備えつけた新機種ばかりをパネル展示でご紹介いたします。

ミクマ産業株式会社

大阪市都島区東野田町4-4-3
〒534 ☎(06)354-0223
代表者 西川賢造 ショー 中西正明

出展内容

- 出展機種名
- ①テーブルカラーポーカー
- ②立型(スタンド式)カラーポーカー
- ③ピカデリークイーン
- ④その他メダル式、テーブルゲーム類
- ※カラーポーカーに関しては、千円札受け入れ装置つき、クレジットへのレート切替可。ペイアウトなし(クレジットのみ)・1.0倍率(2~500)は毎回画面で表示。
- ※ピカデリークイーンに関しては(メダルゲーム式)1人で同時プレイが可能。メカ機構の複雑機とロタミントが合体したぜいたくなマシンである。

出展するに当たっての抱負

当社はメーカーとオペレーターの方を結び合わせる役目を日々考え、行なっています。テレビゲームおよびメダルゲームを販売。すぐれた商品をより安くより早くオペレーターの方々に販売しています。

丸越株式会社

東京都足立区千住河原町112
〒120 ☎(03)870-7711
代表者 松島茂樹 ショー 浦山五久生

出展内容

- 子供用自動販売機、玩具
- ミニカー(40種類のミニカーアソート)
- ミニトレイン(" 汽車 ")
- ミニブレイク(" 飛行機 ")
- ミニガン(" ミニガン ")
- 切手(世界の実物の切手のコレクション)

上記自動販売機用内容商品

ゲーム用景品各種

出展するに当たっての抱負

自動販売機も娯楽性をもつものとしての材料であることをみていただきたい。

ヒット商品を豊富に取り揃えております!



- We have table-type games.
- Orders of IC Board are welcome.

Electric Apparatus, Vendor, Amusement Machine, Maintenance, Foods for vendor, Export and Import Making & Rebuilding

UNI ENTERPRISE CO., LTD.

● MAIN OFFICE
10-12, Wakabayashi 1-chome, Sendai city, JAPAN 982
PHONE: (0222)86-9611 (5Lines)

● TOKYO BRANCH
19-11 Yoyogi 2-chome, Shibuya-ku, Tokyo, JAPAN 151
PHONE: (03)370-0331 (3Lines)

新製品入荷中!! 任天堂・データイースト他各社 オークストラ ジャトレ1600

●業務用電気機具 ●自動販売機 ●レジャー特機 ●保守管理 ●中味原材料

株式会社 ユニエンタープライズ

東京/渋谷区代々木二丁目11番19号 151 ☎(370)0331(代) 東北/仙台市若林一丁目10番12号 〒982 ☎(222)869611(代)

HOEI's top-quality research and development technology to dominate 18th Amusement Machine Show

HOEI, the most important producer of Japan's amusement industry, concentrates efforts on developing advance-age electronic game machines.

HOEI has been scoring success in producing game machines through constantly perceiving user demands and speedily answering those demands.

HOEI's research and engineering staff are relentlessly pursuing the aspects of human curiosity, and unceasingly endeavoring to broaden intellectual horizons through a tireless spirit of pioneering.

In the 18th Amusement Machine Show, you will instantly recognize HOEI's superb technology and creativity.

REPRESENTATIVE HOEI'S ORIGINAL GAME MACHINES SHOWN IN THE 18TH.

FUTURE FLASH

- * Realistic space atmosphere with the arctic constellations for background!
- * Be amazed by the powerful realistic battle scenes!
- * Uniquely designed dual-screen device gives you a three-dimensional reality!

FIRE WARRIOR

- * Take aim at the UFO!
- * Unique cross-fire missile system!

SPACE BATTLE

- * Shoot down all the alien space crafts, otherwise your space fortress will be destroyed!
- * Watch the screen filled with tense anticipation!

MODERN CONCEPTS IN THE AMUSEMENT INDUSTRY

HOEI international inc.

Azabu Heights #709, 5-15, Roppongi 1-chome, Minato-ku, Tokyo 106, Japan
Phone: 03-587-0901 Telex: 2427001HOEIIIO J

HOEI manufacturing corp.

12-1, 1-chome, Minami-cho, Tanashi-city, Tokyo 188, Japan
Phone: 0424-67-2111 Telex: 2822456HOEIJ

新発売



- 「謎」と「神秘」に満ち満ちた宇宙の広がりレーダースコープであざやかに表現いたしました。
- 敵機の体当たり攻撃音や爆破音などとミックスして、宇宙船内の通信ボイス(機長の声)が聞こえます。
- 敵機はループを描いて宇宙船に大きく迫り、宇宙地雷をばらまきます。

RADAR SCOPE

レーダースコープ



鮮かなテレビ画面
いっぱい
繰り広げられる
攻撃ヘリと
サブマリンの大激戦!



ヘリファイア



宇宙の神秘に生きる
謎の未確認生物
“火の鳥”と
我が宇宙船との
大宇宙戦争ゲーム!



スペースインバダー

任天堂レジャーシステム

本社 〒101 東京都千代田区神田須田町1-22 TEL 03(254)1647
 関西支社 〒542 大阪市南区長堀橋筋1丁目32 TEL 06(245)4155
 京都営業所 〒605 京都市東山区福福上高松町60 TEL 075(541)6111
 名古屋営業所 〒451 名古屋市西区藪下町29番地 TEL 052(561)1685
 岡山営業所 〒700 岡山市奉還町4丁目4番11号 TEL 0862(52)1821

PANTHER



地響をたてて凄い奴等が
やって来た!

町を攻撃する戦車軍団とそれを守るミサイルランチャーとの戦争ゲーム。
画面下部の都市めかけて進撃してくる戦車軍団を移動レバーと発射スイッチでミサイルランチャーの方向、飛距離をセットするという新しい攻撃スタイル。コックピットタイプで新登場!
▽95-1655 パンサーコックピット型



銀河帝国の逆襲

空中と地上の二元宇宙で繰り広げられる宇宙戦争…。宇宙戦で全滅したエイリアン編隊がワープ後地上戦で逆襲してきます。スティックエイリアンが地下から攻撃してくるなどの新しいスリルももりこんで新登場!
▽95-1655 テーブル型

International Rental Electronics Machines
IREM
アイレム株式会社

●プレイテーブルのお申し込み、お問い合わせ
 ■本社/大阪市東区安土町2丁目30番地(大阪国際ビル20F) ☎06(264)1391(大代表)
 ■松原センター/大阪府松原市西大塚1丁目1-5-16 ☎0723(36)1174(代表)
 ■全国に広がるアイレム営業網/札幌/旭川/青森/東京第1/東京第2/東京第3/埼玉/横浜/千葉/静岡/名古屋/豊橋/金沢/大阪南/大阪東/広島/岡山/高松/三重/徳山/松江/福岡

アイレムはこれからもお客様の要望に応える有力機種を発売してまいりますのでご期待下さい。基板のみの販売もいたします。
 「P」、「PT-GG」は当社の開発したオリジナル商品です。特許、実用新案、商標登録出願中。

セガ技術陣の総力を結集したニューマシン

壮大なスケールとこの興奮

SPACE TACTICS

セガ・スペース・タクティクス

いま、大宇宙のかなたから襲い来るUFO軍団。臨場感あふれるコック・ピットでダイナミックな操縦を堪能。発進!!司令船フル・パワー! 迫真の3-D効果! 抜群な立体感と素晴らしい音響効果で、遂に高度のゲームを実現。



ワープして敵のベースに急接近!!

SPACE TREK

セガ・スペース・トレック

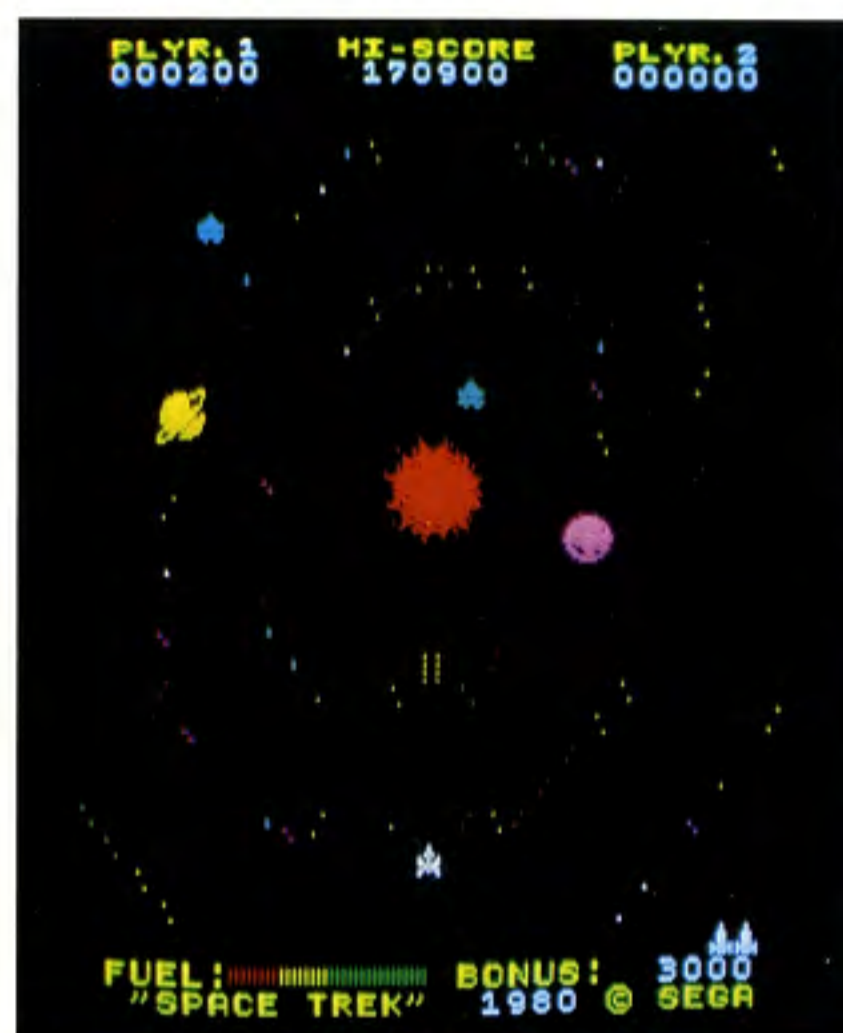

太陽系をめぐる宇宙船とUFOとの壮烈な戦い。メテオ、バリヤー、そしてミステリアスな宇宙人の出現。宇宙船が全滅してもスペース・ルーレットのチャンスで再び出撃! 随所に新しいアイデアとメカニズムを練り込んだ、スペース・ゲームの決定版。コックピット型とテーブル型とがあります。

敵艦発見!!

N-SUB

セガ・N-サブ(原潜)テーブル型

ミサイル、爆雷、魚雷、敵の猛攻をかわし敵艦隊を撃沈せよ! 駆逐艦のループ攻撃をかわせ! 海中にも敵潜! コバルト・ブルーのきらめく海原に展開する、スリリングな海戦ゲーム。



セガ・ミサイル・コマンド



PAIR CRANE

セガ・ペア・クレーン

シンプルなデザインと優れた機能性。リズムカルな音楽も楽しめるロング・ラン・プライズ・ゲーム。

五人用大型プライズ・ゲーム
セガ・ニュー・スキル・ディガ
近日発売予定

チータ



シーウィッチ



セガ・ターゲット



SEGA 株式会社 セガ・エンタープライゼス

本社 東京都大田区羽田1-2-12 電話 03(742)3171(大代表)
関西支店 大阪府豊中市豊南町東2-5-3 電話 06(334)5331(代表)
博多支店 福岡県福岡市中央区白金2-5-15 電話092(522)4715(代表)
札幌支店 札幌市豊平区豊平五条3-80-14 電話011(841)0248(代表)



CREATIVE LEISURE FOR THE FUTURE

未来のレジャーを指向する
ISCO TRADING CO., INC.
株式会社 **イスコ貿易**

本社 〒108 東京都港区三田3-5-16 テレックスJ27181
TEL 03(455)6511(大代表)
技術部 〒140 東京都品川区東品川1-32-15 コーショールビル3F
TEL 03(472)6405(代表)
大阪営業所 〒556 大阪市浪速区元町4-335
TEL 06(647)4455(代表)
名古屋営業所 〒464 名古屋市中区千種区神田町4-5-2 岩田ビル
TEL 052(732)2611(代表)

まさに、国際的な面白さ!



遊びは世界のことば……さらにニチブツは海外へ

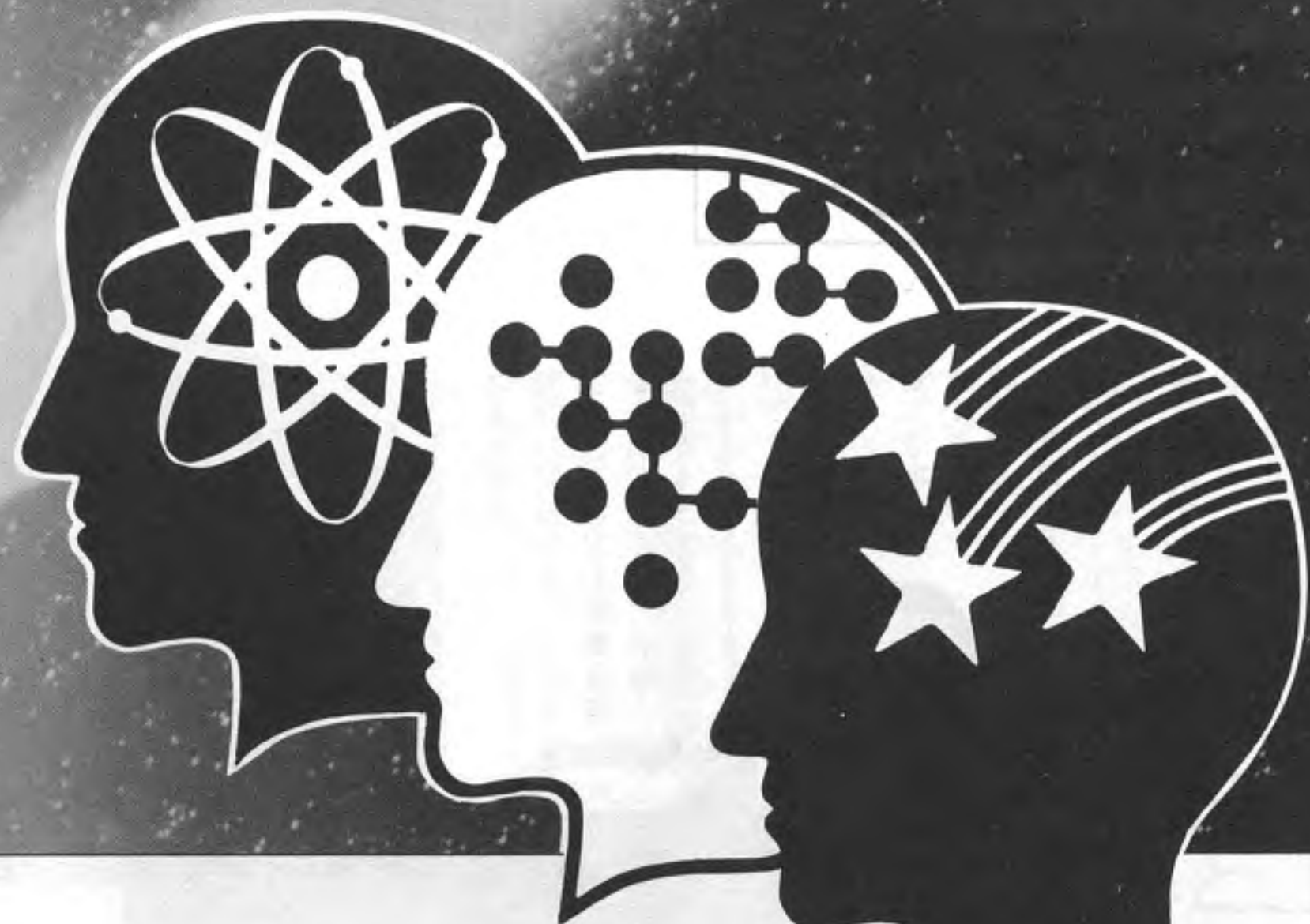

Frontier Spirit
Of Amusement

Nichibutsu

すでに、世界各国で好評を博している《ムーン・クレスト》をはじめ、ユーザーのニーズにお応えする高い技術と品質の商品開発を続けるニチブツは、再びここに新製品4機種を発表、常に遊びの世界を一歩リードしています。

第18回 アミューズメントマシンショー 出展製品 ■会場 東京晴海国際貿易センター新館1階・2階 主催 全日本遊園協会
1980年10月8日・9日・10日 A.M.10:00~P.M.5:00(最終日のみP.M.4:30)

●ムーン・クエーサー



執拗な敵の攻撃に、危うし我隊ステーションに着艦成功、反撃開始。

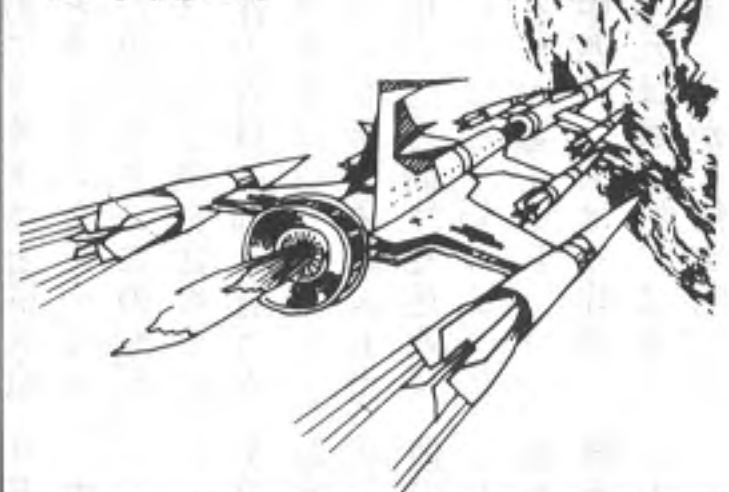

●ムーン・トレック



地球侵略のUFOをキャッチ。攻撃体制完了—スイッチON

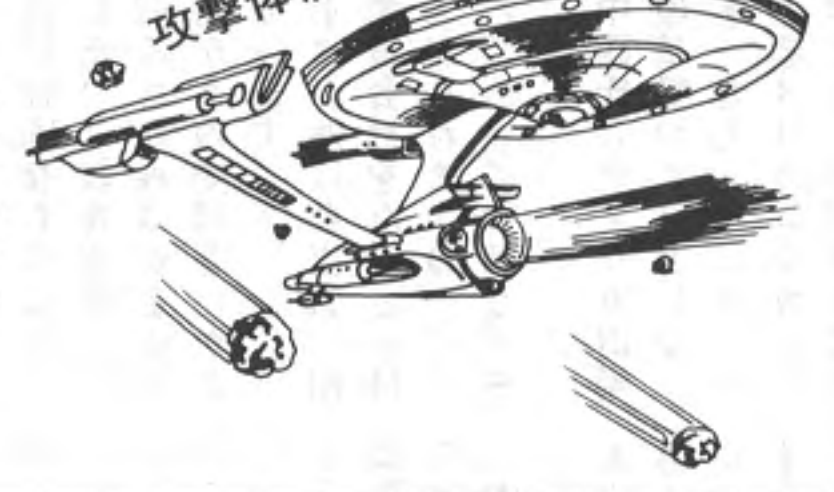

●クレイジー・クライマー



超高層ビル大火災。屋上へ脱出。空からの救出作戦開始。



●ムーン・パルサー



分裂しながら襲う宇宙怪獣やUFO 流星群をかわして脱出するか!!



Nichibutsu
日本物産株式会社

本社 大阪市北区天神橋1丁目12番9号
TEL. (06) 353-5211(代) 〒530
TELEX NCB COL J523-6891

東京営業所 東京都中央区日本橋小舟町1番地8号 ☎(03) 664-5271(代) 〒103
広島営業所 広島市京橋町2丁目6番地 日物ビル ☎(0822) 64-4531(代) 〒730
奈良営業所 奈良市大宮町3丁目4番25号 やまとビル3F ☎(0742) 33-6311(代) 〒630
札幌営業所 札幌市豊平区中の島1条7丁目9-1 もみみマンション ☎(011) 24-2571(代) 〒062
仙台営業所 仙台市本町2丁目14番21号 函南ビル1F ☎(0222) 65-5571(代) 〒980
京都営業所 京都府久世郡久御山町佐山新開地198 ☎(0774) 44-6262(代) 〒613
横ニチブツ九州 福岡市博多区博多駅前4-4-17 ヤウラビル1F ☎(092) 472-7221(代) 〒812
日物レジャーシステム 東京都中央区日本橋小舟町1番地8号 ☎(03) 664-6774(代) 〒103
NICHIBUTSU U.S.A CORP. 9710 LACIENEGA BLVD. LOS ANGELES, CALIFORNIA U.S.A. TEL. (213) 327-5982
NICHIBUTSU U.K. LIMITED 999 WOLVERHAMPTON RD. OLD BURY, WEST MIDLANDS, B69 9RJ U.K. TEL. (021) 544-4299

おしゃべりTVシリーズ

新発売



コスモ・ポリス

“しゃべるTVゲーム機”第2弾!!
立体化したゲーム内容と音響の迫力
音声による指令が次々と飛び出す!!



広大な宇宙を背景にコスモポリス(宇宙都市)防衛の銀河系一大スペクタクル!!
敵の攻撃から守るため電磁バリアを張りめぐらしたコスモポリス。だが敵の放つ攻撃ミサイルの破壊力は強く、電磁バリアは少しずつ壊れていく。銀河戦士よ、コスモポリス防衛に出発せよ!

第1弾!!
好評
発売中

Speak & Rescue

スピーク アンド レスキュー



▽95-1736

コンピューターの
音声合成による人
間の言葉を話す画
期的なTVゲーム

広大な宇宙を背景
に地球防衛戦



サン電子株式会社

本社/愛知県江南市古知野字瑞穂38
〒483 ☎<05875>5-2205 DIALIN

Sun Electronics Corporation

発売元



岐阜特機株式会社

本社/岐阜市大宮2丁目78-2 トッキビル
〒501-01 ☎<0582> 51-0861(代)

GIFU TOKKI CO., LTD.

スジの通った

中西常務に

かりでした。ただ当時は異常なブームのため品不足になってしまいましたが、当社としては生産量の半分以上を販売用に戻し精一杯の努力をしました。注文台数の半分しか渡せずご迷惑をおかけした業者も多かりましたが、それは多くの業者に公平に渡すよう配慮したということです。昨年以來、業界としてはタイトーが初めて製造許諾方式を実施されたことについて、どうお考えでしょうか。

中西氏 長年のコピー問題で、業界の間で、大事なことではあるが、問題は何となく、どうも一つ一つの解決策として許諾方式をとったわけですが、これに協力してくれたい業者が多くあり、業界として良い傾向になったと思うが、非協力的なところには今後も継続的に話し合いをしていくつもりです。

海外での「スペース・インベーダー」の許諾先は、一社のみです。テール型については当社が海外に普及させたと言えらぬでしょう。国内の許諾メ

製造許諾方式はコピー問題に対する解決策として評価できる

次にメーカーとして、今後の方針などをお聞きしたいのですが、まずTVゲームについてはどうでしょうか。

中西氏 喫茶店などでテール型が多く導入されていますが、そのためにその店が落ち着かないムードになるのはよくない。当社としては長く続くことを考え、標準として若者向きの店で全車の一、二割をゲーム機にする

コピー問題については輸出禁止の契約をしていますが、これは一時的なものではないでしょうか。フリッパーは歴史のあるゲームですが、今後はどうお考えですか。

中西氏 現在もまだ係争中ですが、よくもこんな時間がかるものだと思っております。非常に残念な一言です。日本の法律は改革の必要がありますね。しかしやがてはすべて製造許諾方式をとるようになっていくと思っております。かつてコピーをしていたメーカーがオリジナルのゲームを作り、その許諾料を取るようになってきたことは、一つの前進と言えます。

コピー問題については、何社かを相手として民事訴訟をされていますが、これは一時的なものではないでしょうか。フリッパーは歴史のあるゲームですが、今後はどうお考えですか。

中西氏 現在もまだ係争中ですが、よくもこんな時間がかるものだと思っております。非常に残念な一言です。日本の法律は改革の必要がありますね。しかしやがてはすべて製造許諾方式をとるようになっていくと思っております。かつてコピーをしていたメーカーがオリジナルのゲームを作り、その許諾料を取るようになってきたことは、一つの前進と言えます。

インベーダーの開発はタイトーの持つゲームのノウハウの結晶

タイトーでありオペレーターであるわけですが、タイトーとオペレーターとの関係は、現在ありませんが、市場に定着して作っていきたくありません。タイトーは、市場に定着して作っていきたくありません。タイトーは、市場に定着して作っていきたくありません。



Akio Nakanishi MANAGING DIRECTOR
TAITO CORPORATION

世界的に誇れる良いゲーム機づくりを。アメリカも製造開始

フリッパーおよび他のアーケードゲーム機についてはどうでしょう。

中西氏 おかげさまでタイトー・アメリカもTVゲーム機の製造を開始し、各州のデパートにエントリを通じて販売することになりました。このほどアップライト型

AM業界ぐるみで追放の努力を続けたい

国内のデパートにエントリについてはどうお考えですか。

中西氏 メーカーとオペレーターとの仲介役として必要な機能だと思っております。今後できるだけ協力をしてゆきたいと考えています。またTVゲームの売行きダウンを止めるためGマシンを積極的に取り入れていくべきだと思います。とくに、Gマシンが取り扱われるのは大変迷惑なことです。

機械や市場の開発を

タイトー業務方針を聞く



タイトー常務室にて中西昭雄氏

(株)タイトー(本社東京、ミハイル・コーガン社長)はTVゲーム機「スペース・インベーダー」を生み出したことで世界中に知られるに至っている。そして同社の海外拠点のひとつ、タイトー・アメリカ(本社シカゴ、ミッテル社長)は今年欧米向けTVゲーム機の本格的生産に入った。こうした拡充を続ける同社の業務方針などを、同社常務取締役の中西昭雄氏に語っていただいた。

——会社の沿革や取扱い商品などについてお話し下さい。

中西氏 最初はオペレーターから始めたわけですね。当時、ゲーム機はほとんど海外で製造されてきたため、すべて輸入して使用していたのです。しかし日本の市場に合わないものが多かったため、日本の市場に合うようにしたいとの意欲が次第にオペレーターからメーカーへと変えさせられていきました。

——タイトーから始めたわけですね。当時、ゲーム機はほとんど海外で製造されてきたため、すべて輸入して使用していたのです。しかし日本の市場に合わないものが多かったため、日本の市場に合うようにしたいとの意欲が次第にオペレーターからメーカーへと変えさせられていきました。

——タイトーから始めたわけですね。当時、ゲーム機はほとんど海外で製造されてきたため、すべて輸入して使用していたのです。しかし日本の市場に合わないものが多かったため、日本の市場に合うようにしたいとの意欲が次第にオペレーターからメーカーへと変えさせられていきました。

——タイトーから始めたわけですね。当時、ゲーム機はほとんど海外で製造されてきたため、すべて輸入して使用していたのです。しかし日本の市場に合わないものが多かったため、日本の市場に合うようにしたいとの意欲が次第にオペレーターからメーカーへと変えさせられていきました。

——タイトーから始めたわけですね。当時、ゲーム機はほとんど海外で製造されてきたため、すべて輸入して使用していたのです。しかし日本の市場に合わないものが多かったため、日本の市場に合うようにしたいとの意欲が次第にオペレーターからメーカーへと変えさせられていきました。

——タイトーから始めたわけですね。当時、ゲーム機はほとんど海外で製造されてきたため、すべて輸入して使用していたのです。しかし日本の市場に合わないものが多かったため、日本の市場に合うようにしたいとの意欲が次第にオペレーターからメーカーへと変えさせられていきました。

国内外に広がるネット。体質強固になり。今後は安定成長へ。

現在の業務体制についてお聞かせ下さい。

中西氏 主な部門としては、本社営業本部(本部長・中西氏)のもとに、主なものとして販売部、貸貨部があり、家電と半貴石も営業本部内の二部門としてあります。そして別に商品部を設けています。また営業本部直結として全国八十カ所の営業所があり、これは各エリアをそれぞれ担当し、各エリアに本部長委任の形でエリアマネージャーがいて、その下にプランチマネージャーがいます。そして資料収集・整理を主な業務とする貸貨部が各営業所にサセスチオンを与えているわけですね。販売部については業者のみが対象ですが、メカ

インベーダーの開発はタイトーの持つゲームのノウハウの結晶

タイトーでありオペレーターであるわけですが、タイトーとオペレーターとの関係は、現在ありませんが、市場に定着して作っていきたくありません。タイトーは、市場に定着して作っていきたくありません。

AM業界ぐるみで追放の努力を続けたい

国内のデパートにエントリについてはどうお考えですか。

中西氏 メーカーとオペレーターとの仲介役として必要な機能だと思っております。今後できるだけ協力をしてゆきたいと考えています。またTVゲームの売行きダウンを止めるためGマシンを積極的に取り入れていくべきだと思います。とくに、Gマシンが取り扱われるのは大変迷惑なことです。

世界的に誇れる良いゲーム機づくりを。アメリカも製造開始

フリッパーおよび他のアーケードゲーム機についてはどうでしょう。

中西氏 おかげさまでタイトー・アメリカもTVゲーム機の製造を開始し、各州のデパートにエントリを通じて販売することになりました。このほどアップライト型

★ 全国ゲーム場ガイド

第15回 東京・新橋の巻



有利な角地に位置する「新橋ゲームランド」



「タイエープレイランド」、ニュー新橋ビル地下で唯一のフリッパー設置店

新橋駅前界隈は小さな飯食店がずらりと並んでおり、庶民の味と言え、ニュー新橋ビルも約千軒余りのテナントが入った大雑居ビルで、数年前まで地下一階から二階にかけては飲食店がほとんどだったが、インベーダーゲームを機にゲーム場に衣替えをする店が多く、一時は三軒数軒のゲーム場がひしめき合っていたといえ、今はその数も減ったといえ、一つのビル内に十軒というのぼるゲーム場があるというのとは異常とさえ言える。

同ビル内で最古参のゲーム場「新橋ゲームランド」は地下にある。運営にあたる松本商事はもとともとジュエックボックスのリースが専業だったが、ゲーム機のリースも始めるとともにゲーム場も始め、同店は通路の角におしぼりをサービスして地階約二十坪、通路側にアップライト型を並べ、三軒ある「ビッグウェ

中央部にテーブル型TVゲームを設置し総機軸台数は約三十台。松本店長は「当店はセガ社など大手メーカーの最新機種をロケテストによく利用されるので、どの店よりも早く新機種のゲーム機を設置している」と語る。同店では「バックマン」が人気上昇中。エキシデ社製「ターゲット」は中年男性の常連客が多いそうだが、なお同社はこの斜め向かいの十坪ほどの店舗に「ピッチイン」を導入し、サラリーマンのストレス解消に大いに役立つという。

同社は二階にも「ゲームランド」を運営しており、「ベネホール」や「パリスロット」などのメダルゲーム機とフリッパーのリースも始め、ニュー新橋ビルで「ミサイルコマンド」を二台ずつ並べ、その斬新なカラー配色の画面により通る人々のプレイ意欲



ニュー新橋ビルの地下。上の写真内はすべてゲーム場で7軒がスラリ。一番奥の人だかりは「ピッチイン」の前

を誘っている。壁もトラの店長を兼ねる工藤氏は「ただ気持よく遊んでもらえば、それでいい」と言う。

「タイエープレイランド」は約二十五坪。テーブル型TVゲームを中心に、壁際にアップライト型TVゲームを並べ、奥に「スパイダーマン」や「パラゴン」などのフリッパーを設置。

一階には二軒のゲーム場がある。「ワールドゲーム」は最も店内装飾にこだわった店、明るく健全なムードがある。同店は約三十坪で、アタリ社製の「バスケットボール」などアップライト型TVゲーム約十台、フリッパー四台、あとテーブル型TVゲーム機で計二十五台

株式会社 ヨコハマコインマシン 本社 横浜市中区末吉町1-20 明和ビル1F TEL (045)252-5248
カナダ支社 トロント、カナダ TEL (416)425-0131

ディキエランド GALAXY バリー製品 多数あります

メダルゲーム機は「メダルゲーム場運営基準」を守ってご使用下さい。

11 COIN 6 CARD BINGO

3 COIN 5 LINE plus BONUS GAME

デキシーランド

ギャラクシー

スーパーコンチ(ニュー)入荷!

★スロット

- ダラスロット(ニュー).....即納可
- スーパーコンチ(中古)....."
- レギュラーコンチ(中古)....."

★ビンゴ(20 hall)

- タヒチ(ニュー).....即納可
- ハワイ(中古)....."
- ダブルアップ(中古)....."
- ボーナスゼン(中古)....."

OKタイプ各種 カードビンゴ各種



ネオ・ポセイドン

NEO POSEIDON(ALIENII)



地球征服をたくらむ
エイリアン軍団ネオ・ポセイドンの
司令基地壊滅作戦ゲームです。

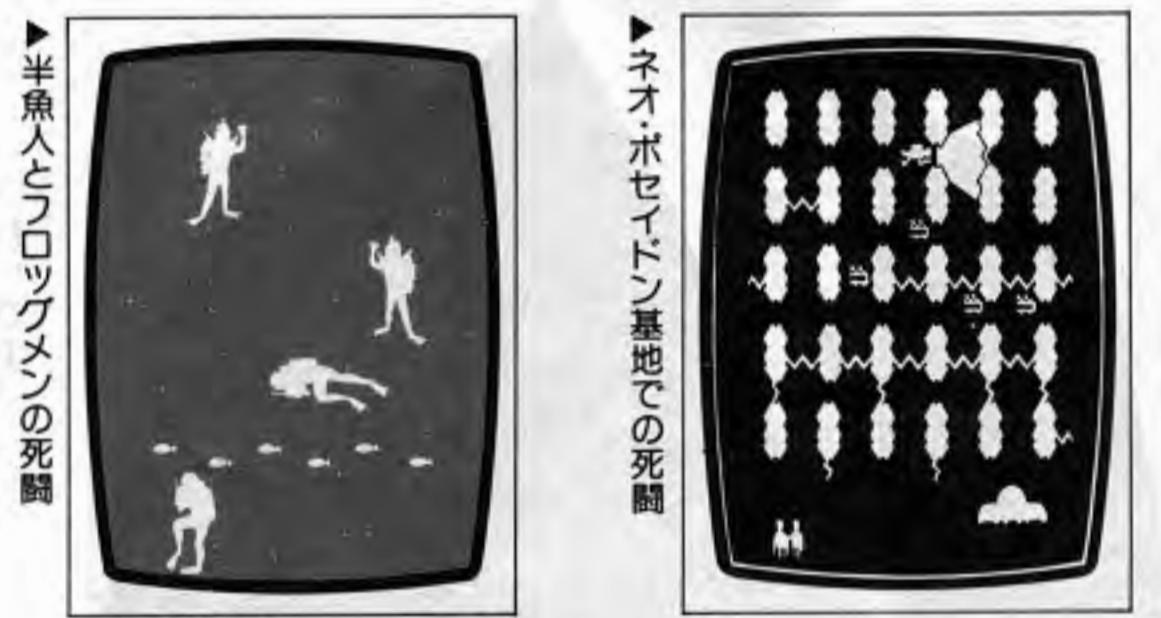

【仕様】 ¥95,2001 ●寸法-W860×D560×H600-700mm ●重量-45kg ●電源-100V 50/60Hz ●消費電力-103W

話題の東大生シリーズ10月8日晴海にてペールをぬぐ!!
"DANCING QUEEN" 企画・キャロップ&DOK

発売元 **ギャロップ株式会社** 〒101 東京都千代田区外神田 6-15-12 ☎(03)832-6380
電音商事株式会社 〒140 東京都品川区南品川3丁目 6番11号 ☎(03)472-3601(代表)

電音商事総代理店 製造元
株式会社 大八 電気音響株式会社
アミューズメント部 TEL (045)811-8820 TEL (03)732-7271

実績のメカニズム

ミニホッパー CAH-1

英国コインコントロール社と旭精工が永年の技術と経験から作りあげた最も小型で確実な機構に最大の収納容量をもつミニホッパー

- 最大収納数: 100円硬貨の場合.....1500枚
10円硬貨の場合.....1300枚
25セントサイズメダル.....1200枚
- 硬貨払い出し: 1分間(50Hz).....220枚(60Hz).....280枚
- カウトリミット: マイクロスイッチ付
- モーター: 定格1時間 50Hz 100V 90W (ファン付) 60Hz 100V 100W 50Hz 24V 44W 60Hz 24V 48W

サーマルプロテクター内蔵瞬間停止装置及び冷却ファン付
■使用可能径: 17.5φ-27.0φ

コインセレクター

不良貨問題を一挙に解決

(改良五円玉、擬似硬貨) 従来のセレクターとの取替えは簡単にできます。

コインセレクターによるロケーション管理!!

◎コインセレクター 900/F36 900/F37(トータライザー付) 10円用・100円用、1コイン-4コイン切替えがワンタッチでできます。

○数量の多少にかかわらずご一報下さればお送りします

新製品

コインホッパーCH-500

【特徴】

- 永年の技術と経験で作上げた。小型で確実な機構をもつ「コインホッパー」。
- コインを排出する位置は高く、全体の高さは最も低い。
- サイズが自由に交換できる(20φ-30φ)
- 円盤のうしろに、ストラスト・ベアリングが入っているためフレがない。

【仕様】

- 最大収納枚数: 25φメダル.....500枚
- 硬貨払い出し枚数: 1分間(50Hz).....160枚以上(60Hz).....180枚以上
- モーター・定格時間連続 50Hz 100V 90W 60Hz 110V 100W

サーマル・プロテクター内蔵、瞬間停止装置及び冷却ファン付
■使用可能コイン径21φ-30φ
■カウント用検知: 近接スイッチ

信頼と技術のふれあい

Asahi 旭精工株式会社

●詳細は本誌にカタログを請求下さい。

本社/東京都台東区竜泉3-7-3 phone 03(876)3405

新全国ゲーム場ガイド ⑮ TOKYO 新橋の巻

銀座線
外堀通り
栄通り
新橋
新橋仲通り
都営三田線
第一勧銀
新橋西口通り

ジョイランド・サンスター
ゲームプラザ・レッドアロー
ジャック & ベティ 新橋
ニュー新橋ビル 2F
ニュー新橋ビル B1
ニュー新橋ビル 1F
ゲームハウス7世

★ゲームプラザ・ロイヤル
★ゲームランド・新橋
★ゲーム扇屋
★カジノコーナー・ビッグウェル
★ビデオゲーム・リド
★ゲームスポット・リド

★新橋ゲームランド
★ゲームコーナー・ビッグウェル
★ゲームセンター・ビッグウェル
★ゲーム・ミカ
★タイエープレイランド
★ジョイランド・ニュー新橋
★ゲームハウス5世
★ゲームスポット747
★747

★ワールドゲーム新橋
★ワールドゲーム新橋2号

データ (順不同)

ジョイランド・サンスター 港区新橋2-8-7、
☎503-6483、本社=朝日タイマー(☎264-8615)
ゲームプラザ・レッドアロー 新橋2-8-11、
☎なし、本社=朝日タイマー(☎0424-67-211)
ジャック&ベティ新橋 新橋2-9-2、☎なし、
本社=同上。
ゲームハウス7世 新橋3-25-19、☎431-400
9、本社=東和企業(☎252-5761)

以下すべて新橋2-16-1、ニュー新橋ビル内。
2F ゲームプラザ・ロイヤル ☎501-1756、
本社=東和企業(☎252-5761)
ゲームランド新橋 ☎591-2830、直営
=松本商事
ゲーム扇屋 ☎501-4814、本社=朝日タイ
マー洋品店(☎0474-67-0188)
カジノコーナー・ビッグウェル ☎なし、
直営=朝日タイマー
ビデオゲーム・リド ☎591-5640、経
営者不明。
ゲームスポット・リド テーマ不明、
ワールドゲーム新橋 ☎504-0528、本
社=東京キャピオット(☎404-3056)
ワールドゲーム新橋2号 ☎580-4672、
本社=同上。
B1 新橋ゲームランド ☎591-2830、直営
=松本商事
ゲームコーナー・ビッグウェル ☎58
0-4349、直営=朝日タイマー
ゲームセンター・ビッグウェル ☎なし、
直営=同上。
ゲーム・ミカ ☎508-9803、直営=朝
日タイマー
タイエープレイランド ☎501-3984、
本社=朝日タイマー(☎264-8611)
ジョイランド・ニュー新橋 ☎なし、
本社=同上。
ゲームハウス5世 ☎503-6482、本社
=朝日タイマー(☎252-5761)
ゲームスポット747 ☎580-7607、
直営=岩佐。
747 ☎447-6851、直営=同上。



この界隈では最大フロアの「ゲームプラザ・ロイヤル」



「ジョイランド・サンスター」、地下と中2階での運営



ビエロが招く「ジャック&ベティ」

を設置。同店は今年六
月から二カ月前メダルゲ
ームを設置したが、あま
り芳しくなかったため撤
去。鍵山店長は「ビル内
でのメダルゲームははや
らない。やはり人通りの
多い一等地でなければ
と語る。同店は十八歳
未満の入場は断っている
とのこと。なお同ビル一
階は夜八時を過ぎれば、
ゲーム場は断つてい
る。三月、洋品店からゲー
ムに転向。アタリ社製フ
リッパ「エアボーン」・
「アベンジャー」とTVゲ
ーム約二十台を設置。

このほか一昨年から昨
年にかけて、小料理屋や
居酒屋などからゲーム場
に衣替えしたところが多
く、同ビルの地下と二階
は軒並みゲーム場となっ
ている。

さてニュー新橋ビルを
除いてこの界隈にゲー
ム場は四軒ある。「ジョ
イランド・サンスター」はメ
ダルゲームを昨年撤去し、
今はTVゲーム機約四十五
台と「バックロジャ」、フ
リッパ「エアボーン」・フ
リッパ「アベンジャー」のフ
リッパを四台設置。中二
階と地下での運営。地下
には「ムーニークレスタ」
のミニアップライト型も
設置。



内上の写真は「ワールドゲーム新橋」と「新橋2号」の鍵山店長、下の写真は「ワールドゲーム新橋2号」



サファリーハンティング

フリタガンゲーム第2弾!! ロケーションオーナーのニーズに応え新発売!!

本機の特長

- ★実際の射撃のように、実弾に近い鉄球の弾丸が自動的に装填され、発射音とともに射出されます(銃は純電気動力式の画期的新機構=特許申請中55-049463)
- ★ゲーム開始とともにアフリカサバンナの雰囲気のパックメロディが流れ、標的(動物6種)に弾丸が当たると動物のリアルな鳴き声とともに得点がデジタル表示されます(得点設定可能 10~70点)
- ★標的の移動はランダムに変化し、その動きはコミカルで面白く、子どもから大人まで幅広く楽しめます。
- ★得点(100点単位)によりリプレイもしくはプライズマシンとして景品を出すことができます。(リプレイおよび景品提供装置は標準仕様)

取扱商品 ※投球速度測定マシン「クリタ・スーパーピッチ」新発売。
※ターゲットライン・スーパーテニスマシンの製造、販売もいたしております。

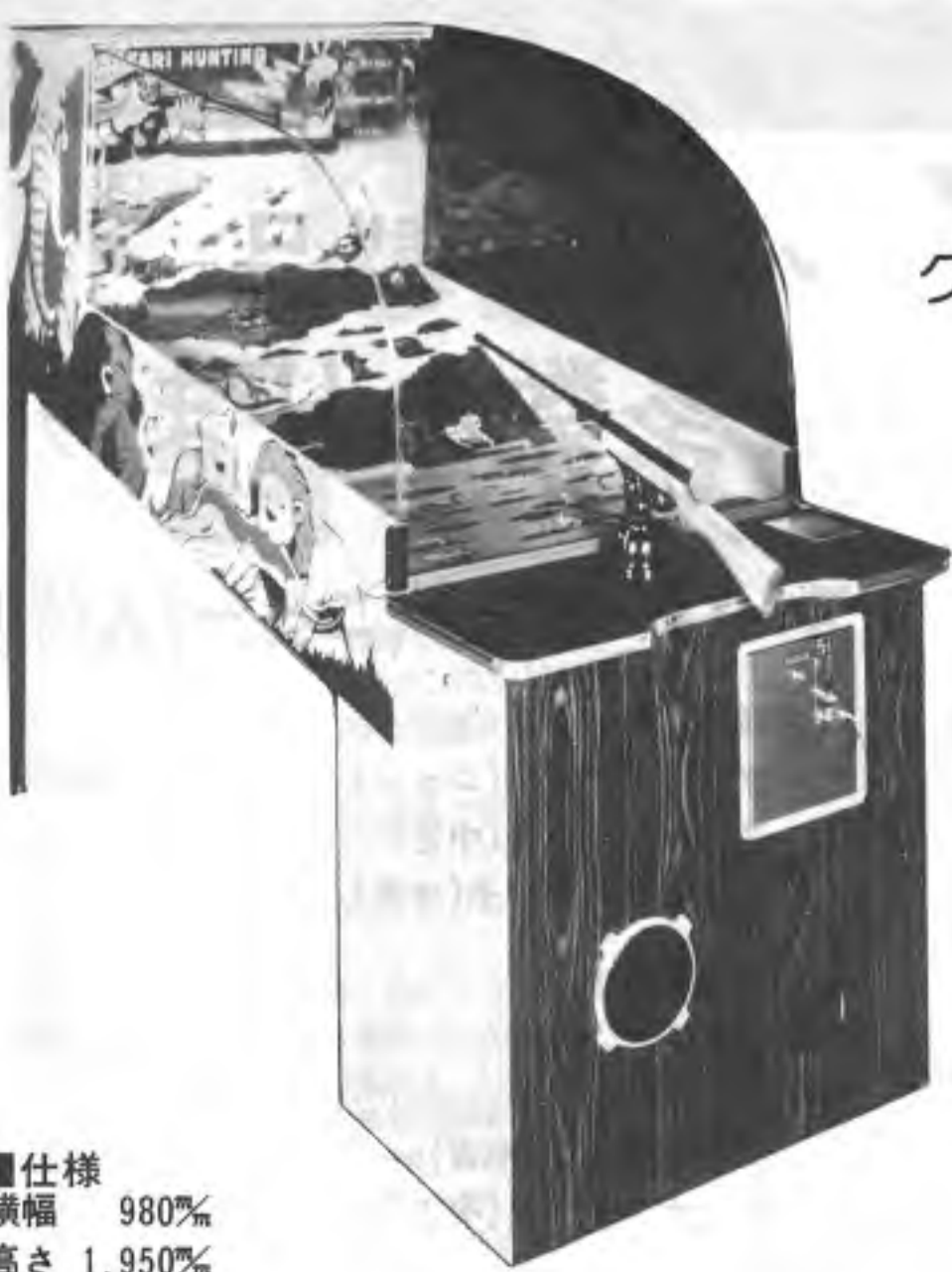

■仕様
横幅 980%
高さ 1,950%
奥行 2,300%
電気 100V 80W 50/60Hz

SAFARI HUNTING

栗田技研株式会社

岐阜市柳ヶ瀬通り5-3 上保ビル ☎(0582) 63-3037

ゲーム機のイメージ革命!! 娯楽の神髄

この色彩の鮮やかさ! 較べて見て下さい!

ビップ・コンチネンタル



共通仕様 ●1コイン1、2、5プレイ切替、●配当率90、85、80、75%調整可、
●メダル収容3000枚、●停電時にもOK、●物品税対象商品

ファイブ・ライン



ボーナス・ライン



スロットに替わるTVスロット



(ボーナスライン)
▽95-1572

総合販売・賞賛 TOHO SHOJI ゲーム場の運営
東宝商事株式会社

〒530 大阪市北区天満橋 1-3-12
☎(06) 357-1000 (代表) ※上記メダルゲーム機の設置運営につきましては「メダルゲーム場運営基準」を守って下さい。

電光点滅ルーレット メロディつき

昭和遊園の「サファリ」



サファリ

昭和遊園機械(本社) 東京都調布市若葉町二丁目二七の二三三、三〇八一、五五一、小島幸也社長からアップグレードのメダルゲーム機「サファリ」が新発売となっている。これは電光点滅ルーレ

ット方式の一人用メダルゲーム機で、倍率は二倍から三十倍までの六種、同じ箇所を四枚まで登録できる。投入金は十円、百円の2ウェイで、登録回数は十円で一回分、百円で十回(十二回に切替可)分。残った回数は盤

内デジタル表示されており、ゲーム終了後景品ボタンを押すと、十秒(切替可)で景品が出てくる。最大の特徴はユニークなメロディが出る点で、しかもこのメロディは何種類かあって、ROMの差しかえで取り替えることができる。発売は機タイドを通じて行なわれる。定価三十九万五千円。また同社からほとんど同じ内容で、登録回数の設定だけが異なる姉妹機「メロディアン」(定価三十九万八千円)も発売されている。



ランド・スキッパー



スペース・タクティクスとその画面



立体的TV宇宙戦

新「スペース・タクティクス」、2人用クレインも発売

セガ社

㈱セガ・エンタープライゼス(本社)東京都田区羽田一の二の十一、田区羽田一三二七、ロックスは宇宙戦争をテーマにしたTVゲーム機で、臨場感を強調したコックピットと、立体感をまとったクレインゲーム機「スペース・タクティクス」の3D

効果を背景に、宇宙から襲いかかるUFO軍団から地上基地を守る。UFO軍団は遠方から接近するだけでなく、種類によっては特殊な飛行で接近する。その他ゲーム内容は同社宇宙戦争TVゲームに準じている。定価百八十八万円。十月下旬発売予定。

「ベアクレイン」は二人用のクレイン機で、ゲーム音楽が鳴るもの。IC回路採用のほかキャッチャーボックスを二カ所に集約したユニット定価三万円。

中した点など、さまざまな工夫が見られる。十月下旬発売予定。本体定価四十八万円。サウンドユニット定価三万円。

電池式ドッジエム

新企画「ランドスキッパー」日本娯楽から

日本娯楽機械(本社)東京都港区南青山二丁目二の四、四〇二一七

これは天井と床から電源をとるドッジエムカーのかわりに、バッテリーを採用したもので、いわば設備のいらないドッジエムカー。利用客層はファミリーカーよりも一段高時速12。定価発売時期とも未

定。五車輪でうち駆動輪は二つ。身体を支えるハンドルのほか、八方向レバーがあってこれで前後進、右折、左折、停止をそれぞれ指示する。利用するさいサイドブレーキ解除後、硬貨を投入し発車する。タイマーは二分三分の二段切替。タイマーが切れる前に「ザッ」と音が知らせ、切れたあと約二十秒の子機タイマーが働く。こうしてプラトホームで乗りかえる。スピードは二段階で最高時速12。定価発売時期とも未



ベアクレイン

カラーディスプレイモニター

For Games, Micro Computer

- 14型
- 18型
- 20型
- 22型



インペーダー仕様
ギャラクシアン仕様
その他
ご相談下さい

豊富

即納

数の多少にかかわらずご注文下さい。地方発送承ります

●各社IC・C Mos ●ミューロンスイッチ ●カウンター・パーツ全般

池上通商(株) 東京都千代田区外神田3-7-14 中部ビル
TEL (03) 257-1685代

上下から攻撃

アイレム「銀河帝国の逆襲」



銀河帝国の逆襲

三社長)からテーパー型TVゲーム機「銀河帝国の逆襲」が十月下旬発売される。これは宇宙戦争をテーマにしたTVゲームで、コントロールレバー、発射ボタンを操作するもの。ボタン内、五種類の敵機が次々と攻撃してくるほか、それらから生み出されるエイリアンが、今度は下から攻撃するなど変化に富む。

アイレム(本社)大阪府東区安土町二の三、大阪国際ビル20F、二六四一三三九、辻本憲一社長、第二群ホバリン

新型タンク戦

ナムコ「タンク・バタリアン」

ナムコ(本社)東京都大田区多摩川二の八の五、七七五九一三三二、売される。これは四方向レバーと

のロールオーバー、また中段右側のドロップターゲットによりスベシヤルポナスは最高五倍まで、左上にはキックアウトホ



ローリング・ストーンズ



タンク・バタリアン

ポタン操作による戦車戦をテーマとしたTVゲーム機で、次々バタリアンが変化するの大きな特徴となっている。

敵戦車を破壊したときの得点は、近距離であるほど高得点で、また側面より正面から狙ったほうが高得点。側面からは三十点から三百点、正面からは六十点から最高ミステリー。ゲーム中三台、味方の戦車がやられるとゲーム終了だが一定得点(二万点)以上で一台追加。また司令部が破壊されてもゲームオーバー。

二ボタンまでは迷路状、三ボタン以後は①迷路や町並みがなくなったり、②町並みが碁盤目になったり、③再び迷路状になったりする。十月下旬発売予定。定価未定。

IC チェッカー

K&Uから発売



アイ・ジェット

K&U商会(本社)大阪府高井田本通り五の二、七七八三三三六、林・内田両代表)から、ICチェッカー「アイ・ジ

エッター)が発売される。これはTVゲーム機など、不良品を発見するもの。定価は十二万円。

ほぼ高得点で、また側面より正面から狙ったほうが高得点。側面からは三十点から三百点、正面からは六十点から最高ミステリー。ゲーム中三台、味方の戦車がやられるとゲーム終了だが一定得点(二万点)以上で一台追加。また司令部が破壊されてもゲームオーバー。

二ボタンまでは迷路状、三ボタン以後は①迷路や町並みがなくなったり、②町並みが碁盤目になったり、③再び迷路状になったりする。十月下旬発売予定。定価未定。

話題のマシン

話題のマシン

SUBSCRIBE NOW TO GAME MACHINE

Please send me my subscription to GAME MACHINE for one year

- ¥7,200—Japan
- US\$ 60.00—Over Sea (by Air Mail)
- Payment Enclosed Bill me Later

NAME _____

COMPANY _____

ADDRESS _____

CITY _____ STATE _____ ZIP _____

MANUFACTURER DISTRIBUTOR OPERATOR

OTHER _____

Mail to AMUSEMENT PRESS, INC.

Yamana Bldg. 9-16 Kamiyamacho, Kitaku, Osaka, 530 Japan

1979年版合本 限定販売30冊 特価12,000円



本紙「ゲームマシン」の昨年度発行分を1冊の本にしたものです。これ以前の合本は78年版と77年版が僅かながら残っております。生きた業界情報の年別ファイルとしてご利用下さい。

アミューズメント通信社

大阪府北区神山町9-16 山名ビル
TEL (06) 314-0309 〒530

プログラマー、エンジニア求む

PROGRAMMER/ENGINEER

A large Australian Company involved in the manufacturing, distribution and operation of amusement machines requires an experienced game programmer/engineer.

Responsibilities will include writing software programmes for conversion of existing games.

An attractive salary will be negotiated. Many benefits including removal and resettlement expenses.

Applicants should apply in writing, giving details of experience to:

The Managing Director

LEISURE & ALLIED INDUSTRIES

34 Palmerston Street. PERTH

West Australia 6000.

レジャック・スペシャルマシン シリーズ



新発売

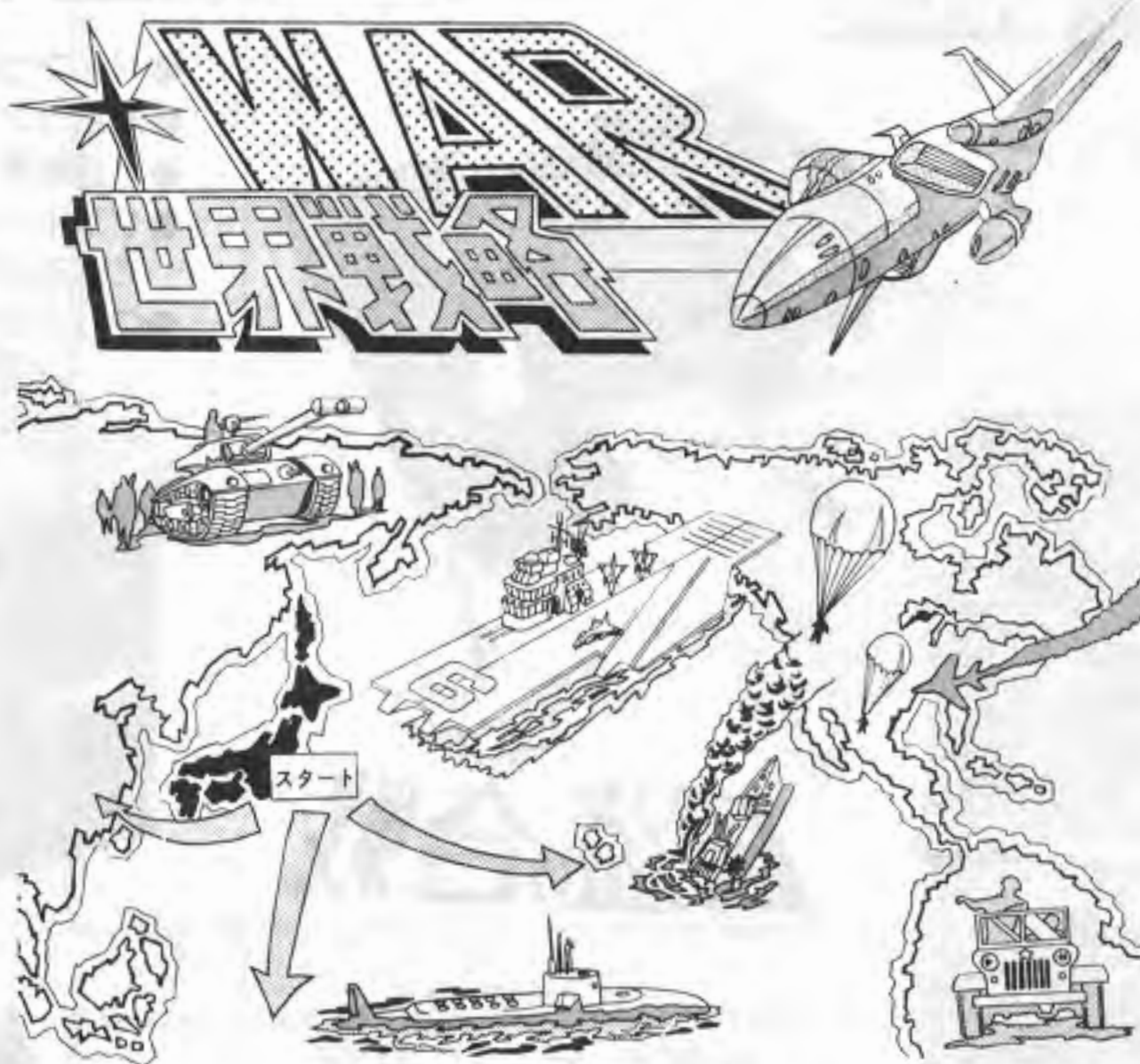

国盗りシリーズ 第2弾!! スーパーメカニカル アップライトマシン



- 大好評の「国盗りシリーズ」第2弾!! 「国盗り合戦」の抜群のおもしろさプラス、マスマゲームを可能にしたニューアイデアを盛り込んで登場。3枚円盤使用によるハイメカニズムで25枚メダル使用の2ウェイ方式。
- 世界地図を舞台に3つのコースを選択し世界を制する夢のあるスーパーマシンです。

- 仕様 ●全高1470mm ●全幅711mm ●奥行440mm ●重量50kg ●消費電力100W ●使用電源 A C 100V 50/60Hz

91-15535

わたしたちは、明日の夢をクリエイトします。



本社/大阪市淀川区西中島5丁目11番10号(第3中島ビル) TEL (06) 305-1331(株) 〒532

ロータリー

(エリート、アイドル、ルーレット)



特報! 出目が完全ランダムになる基板を別売いたしております。

ビップ・コンチネンタル



あのコンチネンタルのTV版5ライン、ボーナスラインも

ランスロット DX



ネクストゲームが2種類選択 1カ所最高8枚かけ

マニックス



世界最小の電光点滅スロット 完全エレクトロニクス機構!!

ロータリーミニ



超小型、高精度の電光点滅式 不正使用防止装置つき

スーパーコンチネンタル



パリー社製スロットマシン各種あります

ピカデリー・ウィーン



回転盤を採り入れたメダル機 メカ連勝とロタミントの結晶

デキシールランド



パリーピンの決定版!! 11コイン6カードピンゴ



株式会社 日本商事

大阪市城東区永田2-5-9 TEL. (06)962-7721代

連続SF (87)

希望の島

宇宙同時革命の結果



歴史 (M)

田中丸栄は、また裁判所に出廷してきた。裁判所に行った日は特にそうなのだが、そうではなくて、一日が経つのが、日、一日と夙と感じられるようになってきた。

今年の夏は、季節のはじまりと季節の終りが、併行して流れて行ったような、じつに奇妙な季節であったが、夕方、池の端に佇む、丸栄は、錦鯉に餌を投げ与えながら、さらさら夏の光、かと思われぬ。

吉行淳之介

白い髪は舞い上り、舞い上り、絵画館の田根根から蒼穹の青に紛れようとすれば、ミ関係者には配っている。土産をうけとる時にはあんなに、ここに記者がすべて相手を前していたのになお、分らないものだ。あいつらは度々首飾の動きも同じような反応を示す。うだ、俺も迂闊だった。あの先導隊がすこすこも変な動きをみせたときに、そっと微笑をうかべて近づきながら、ぎゅっ、と一気にはねり潰しておかされた。先導隊が逆の方向に走りだしたら、それこそ奴らは怒濤のごとくその後を逆の方向へ向ってはずみをつけて、一気呵成に行きつてしまいがつた。鉦や太鼓の鳴りものいりで大騒ぎをして、醜い奴らにありやしない。憐れな奴らだ。

現代の世直し

胸あげて目いっぱい着空にむけて放りあげておきなながら、うける時には誰も逃げてしまっていた。おかげで足腰がたないような手酷いめに逢わされてしまった。もつともその後でM H Kの会長や、夕日新聞、平日新聞、買売新聞の各社長も目白の裏門で平身低頭はして帰って行っているのだ。俺を叩いたために、ヤボンの中流階級の諸君、きみたちは現に酷い状況におかれてしまっている。これは歴史の新たな記録をうたてているのだから、きみたちは中流階級の實質賃金は毎月毎月低下する一方ではないか。きみたちは中流階級がそれが変だとおもうことさえ出来ないほど、そういう状態の最中においてさえハッピーであると思えてくる。さういふ精神的なインポテンツな状態におかれてしまったのではないかと。馬鹿な奴らめ! 口惜しくないのか。

吉行淳之介

TVゲーム機の修理・改造に威力!! アイ・ジェッター I JETTER 不良ICを発見する ICチェッカー ¥120,000- 電源基板 (スイッチングレギュレーター) (+5V, +12V, -5Vをput out) ¥14,000-

「ゲームマシン」は郵便振替でお申込みください ①購読申込書にご記入ください。②用紙と購読料をもって郵便局へ。③当社に通知がきます。④新聞がお手もとに送られてきます。

どのメーカーの商品も豊富に!

SUPER LINE

スーパーライン

風営認可機種

スロットタイプの風俗営業認可機種。完全電子回路方式で、全国各地で活躍しています。



VIVA CONTINENTAL

ビバ・コンチネタル

2人用TVスロットの決定版!! 配当率調整可能、メダル3000枚収納可能。
▽95-1664



ビッグショット II

ズームエイトの人気をアップに迫力のマイコン・メダルゲーム機
▽91-11722



ビバ・ファイブライン

ビバシリーズ第2弾!! 5ラインTVスロット。キーでプールのメーターを10点ずつ上げることができます。
▽95-1664



リトルボーイ・トリプル

超小型でカウンターの上にも置ける。3倍賭け可能な電光点滅式メダルゲームの決定版!!
▽91-15708



ナンバーワン II

スタートボタンがなんと2つ!! 外回りと内回りでソロ目を狙い打ちするスリル。6だけの単勝狙いもあり、この場合ネクストゲームへ進める。



以上のメダルゲーム機の設置運営につきましては「メダルゲーム場運営基準」を守ってご使用下さい。



株式会社

ベンドジャパン

本社 〒556 大阪市浪速区水崎町18番地 TEL.06(643)3857 (大代表)

東京支店 〒104 東京都中央区新川1-18-7 新川ビル ☎03(553)8293(代)
沖縄支店 沖縄ベンドジャパン 〒901-22 沖縄県宜野湾市大山436 ☎09889(7)3333
松山支店 松山ベンド松山 〒790 松山市董野町6丁目19 三好ビル ☎0899(25)1300

これからのゲーム機

TVポーカー・カラー版
+
連続大小ゲーム



ニュータイプ

ローター回転式

ピカデリー・クィーン



▽91-15535

国盗合戦

くにとりがつせん
新鮮なゲーム内容

▽91-15535

■レジャック製

GOLDEN POKER

DOUBLE UP

- ベアアウトなし(クレジットのみ)
- 倍率(2~1000)は毎回画面に表示
- 1回最高10枚ぶんのBET ON
- ダブルアップ(大小ゲーム)は勝っているかぎり連続して挑戦できます
- クレジットへのレート切替装置付



H 650%
W 900%
D 560%
WT 604gs
▽95-1878

H 1,465%
W 500%
D 560%
WT 704gs



千円札受入れ、収納装置つき!!

ミクマ産業(株)

大阪市都島区東野田4-4-3 TEL(06)354-0223(代)

以上のメダルゲーム機の設置運営につきましては「メダルゲーム場運営基準」を守ってご使用下さい。

TVスロットの主演 ここに共演

BONUS LINE

ボーナスライン



FIVE LINE

ファイブライン

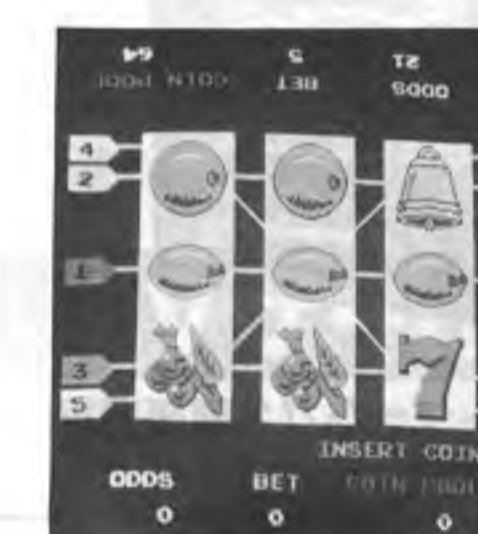

VIP CONTINENTAL



ビップ・コンチネタル



特徴

- 配当率90、85、80、75%調整可能
- メダルボックス3000枚以上
- 停電時にもOK(バッテリー内蔵)

物品税対象品

▽95-1572

好評発売中 スーパー・ボーナスライン
スーパー・コンチネタル・ヒーロー

以上のメダルゲーム機の設置運営につきましては「メダルゲーム場運営基準」を守ってご使用下さい。



レジャーシステム

日東エレクトロニクス

〒536 大阪市城東区諏訪4丁目17-14
上田ビル1F TEL 968-3551-3

ニチゴ

前進・後退・左右折 } 総て制御レバー1本でO.K.
旋回・制動・停止

まるで水面の“ミズスマシ”のように
自由に動きまわれる ナウでユニークな
ドッジム・スクーター



ランドスキッパー

BATTERY-POWERED DODGEM SCOOTER

NICHIGO'S

LAND-SKIPPER

MODEL DS801

AMショーで
展示します。
ご試乗下さい。

PAT.P

60
NICHIGO

日本娯楽機株式会社

東京都港区南青山2-22-4 107
TEL. 03(402) 7311



子供達に楽しい夢を...
あなたには確実な収益を...

イギリスの名門、GAYTON GAMESで長年育まれた名機

LUCKY EGGS MACHINE

WILL BRING YOU LUCKY...

- 本体が強化プラスチック製全天候型で表にも設置できます。
- お金を入れるとメン鶏がコ・コ・コ...と鳴いて卵が一ヶ出て来ます。
- 卵の中には子供の好きなオモチャが入っています。
- メン鶏は、お金を入れない時でも、時々コ・コ・コ...と鳴いています。
- オモチャの種類は300種以上。どれも子供達の夢にかなうものを選んであります。
- 卵は一度に1,500ヶ以上収納する事が出来ます。(補充の手間が省けます)

SIZE H1350*×W564*×D540*



BONANZA ENTERPRISES, LTD.

ボナンザ エンタープライゼス リミテッド
〒231 横浜市中区新山下町3丁目7番地18 ボナンザビル TEL.045(623)5711~20

The World of Game

UNIVERSAL

今こそ、私の力を思い知るがいい!!

Magical SPOT



新型キャビネット使用

¥95-1859
A C 100 V 140W
50/60 Hz
552% (D)
842% (W)
650~850% (H)



戦国の自衛隊

¥95-1859
A C 100 V 140W
50/60 Hz
550% (D)
800% (W)
600~700% (H)

Cheeky Mouse



¥95-1859
A C 100 V 140W
50/60 Hz
550% (D)
800% (W)
600~700% (H)



画面の大きさが
ゲームの迫力を
倍増させています

SUPER 5 LINE

風俗営業許可認定機種



¥91-1598
A C 100 V 190W
50/60 Hz
390% (D)
575% (W)
1095% (H)



ユニバーサル販売株式会社

本社 〒103 東京都中央区日本橋堀留町1-7-7 ☎(03) 661-0330代
大阪営業所 〒532 大阪市淀川区西中島6-7-8 大昭ビル ☎(06) 304-3955代
名古屋営業所 〒460 名古屋市中区錦1-8-1 ☎(052)232-1167代
九州営業所 〒812 福岡市博多区比恵町1-18 東カシマ福岡第二ビル ☎(092)471-6188代

株式会社ユニバーサル

本社 〒329-02 栃木県小山市栗宮1-9-28 ☎(0285)25-5521代

遊びの世界を広げる

UNIVERSAL

海外/ロサンゼルス・ロンドン・台湾

Copyright ©1979 UNIVERSAL CO., LTD. All Right Reserved

デコカセットシステム

TVゲームも カセット時代

テレビゲームの未来を予言する新システム
テレビゲームの切りかえで、高インカム期待、償却期間も短縮化が期待できます。

データイスト "DSシリーズ"
もう「基板変更」や「改造」の心配がなくなり、"DSシリーズ"はカセット交換だけで、新しいゲームに変わります。データイストが未来を見つめ、開発した"DSシリーズ"。いま、テレビゲームの流れが変わります。

- ★ ロケーションに適した償却計画が立てられます。
- ★ 新しいゲームカセットの供給体制は万全! 年間10本以上のゲームカセットを供給します。
- ★ 信販との提携により、割賦販売システムを採用。資金調達も安心。

★新発売ゲームカセット★

- MAD ALIEN 戦国忍者隊 忍者が痴をもぐり、城にせまるゲーム
- MANHATTAN ビルの谷間で展開するユーモラスなジャンピングゲーム
- MISSILE SPLINTER 発売予定ゲームセット
- TERRANIEN

Ocean to Ocean

完璧なペイアウト率は、当社が、長年にわたり徹底的に研究しつくしたものです。

- スロット史上初めての8ライン。
- J.P.6,800枚。
- ビンゴゲームの楽しさを加え、さらに22の役がつきます。



テレジャン

ブラウン管に牌をうつし出し、マージャンの基本ルールに従って実際のマージャンのプレイができます。

DECO データイスト 株式会社

豊かさを演出する、電子技術の
本社: 〒171 東京都豊島区南池袋3-9-5 電話(03)988-2571代
名古屋営業所: 〒464 名古屋市千種区春岡通り6の28 電話(052)762-5222
DATAEAST INC SANTA CLARA CA95050 U.S.A.
株式会社データイスト大阪 〒533 大阪市東淀川区東中島町3-1-12 田村ビル1F ☎(06)323-3788 代
株式会社データイスト福岡 〒812 福岡市博多区博多駅前3-3-12 博多白水仙ビル5F ☎(092)474-0120
株式会社デコ・札幌 〒064 札幌市中央区南二十一条西十二丁目879-15 ☎(011)562-2415 代
株式会社エスコ貿易 本社・〒108 東京都港区三田3-5-16 ☎(03)455-6511 代

namco

ナムコのスーパーマシン・ラインアップ

新発売

★バックマン★

PUCK MAN

危い!! 点減するパワーエサを食え!!

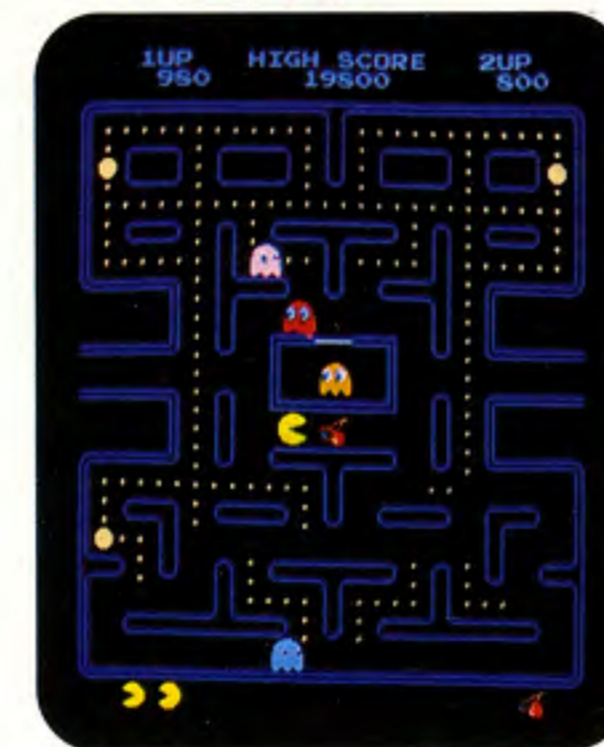

■仕様
●縦幅 560mm
●横幅 860mm
●高さ 600mm
●調整可(+100%)
〒95-1831

バク、バク、バク……。迷路に並んだ「エサ」をどんどん食べる黄色いバックマン。それをジャマする4匹のモンスターとの手に汗握る追撃戦。追い込まれたノ万休す!! しかし、あわててはいけない。点減する「パワーエサ」を食べてパワーアップ。一気に立場が逆転。逆にモンスターをやっつける事ができる。待ち伏せして戦うか、おもいっきり引き寄せて4匹まとめてやっつけるか、それは作戦しだい。ユーモラスな動き、楽しい音響効果、かわいいキャラクターのバックマンショーもあって訴求効果満点!! 一度やるともうあなたはゲーム・フリーク。ナムコ「バックマン」は、それほどホットなゲーム。

逆襲して高得点を……

1 危い!! 点減するパワーエサを食え!!	2 パワーアップ!! モンスターが……
3 チャンス!! 逆にかみつけ!!	4 連続してかみつくと得点倍増!!
	1600 800 400 200

新発売

Tank Battalion

勇気の証明 - タンクバタリオン!!



■仕様
●縦幅 560mm
●横幅 860mm
●高さ 600mm
●調整可(+100%)
〒95-1831

不気味な地響きをたてて迫りくる青い敵戦車隊、彼らの総攻撃をくい止め、司令部を死守する壮絶な市街戦。接近戦にもちこみ、危険をおかして正面攻撃をかけ、高得点を目指すか、距離をおいて攻撃するかは作戦しだい。市街地のパターンが8種類もあり多彩な戦闘ドラマが繰り上げられる。勇気と不屈の闘志を要求されるゲーム、ナムコ「タンクバタリオン」。

●ピッチイン

PITCH IN

球速測定マシン「ピッチイン」で速球投手に君もチャレンジ!!



■仕様
●幅 2,400mm
●高さ 2,350mm
●奥行 5,670mm
●重量 395kg
●消費電力 140W
●非対象機械

「遊び」を創造する 株式会社 ナムコ

本社 〒146 東京都大田区多摩川2-8-5 TEL 03(759)2311(大代)
関西事業所 〒556 大阪市浪速区新川3-630-3南大阪ビル TEL 06(649)5311(代)
ピッチイン・プロジェクト 〒146 東京都大田区矢口2-1-21 TEL 03(759)385-1389(直)
★遊園施設・娯楽機械★ 企画・設計・制作・販売・経営・貸出・輸送・輸入
★各種イベント★ 企画・制作・実施