

京都市立小学校の変遷 ②



明治5年 学制頒布

明治19年 小学校令
小学は尋常と高等に分ける

昭和16年 国民学校令
国民学校とする

昭和22年 学校教育法
小学校・中学校の6、3制となる

【左京区】

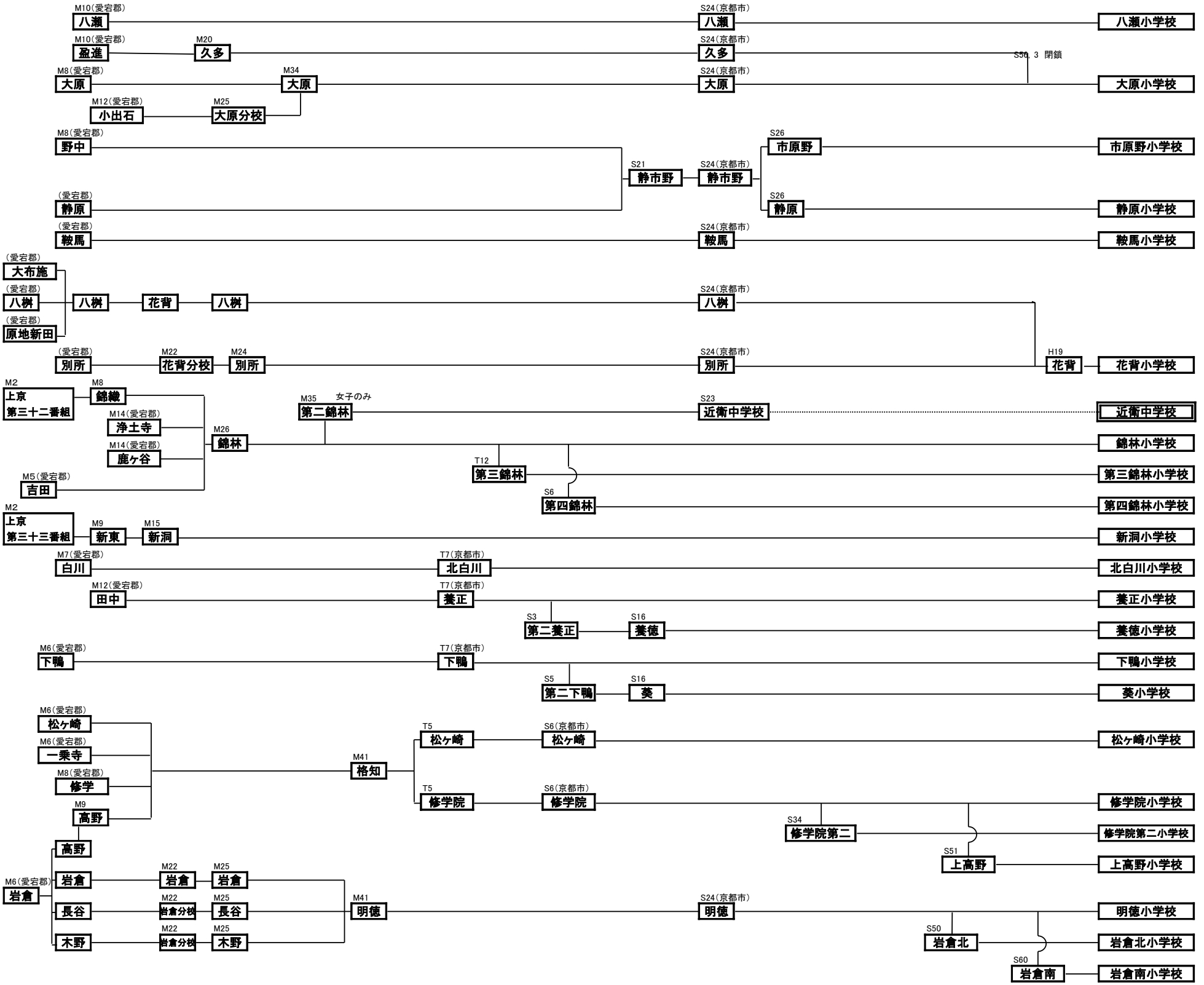

【中京区】

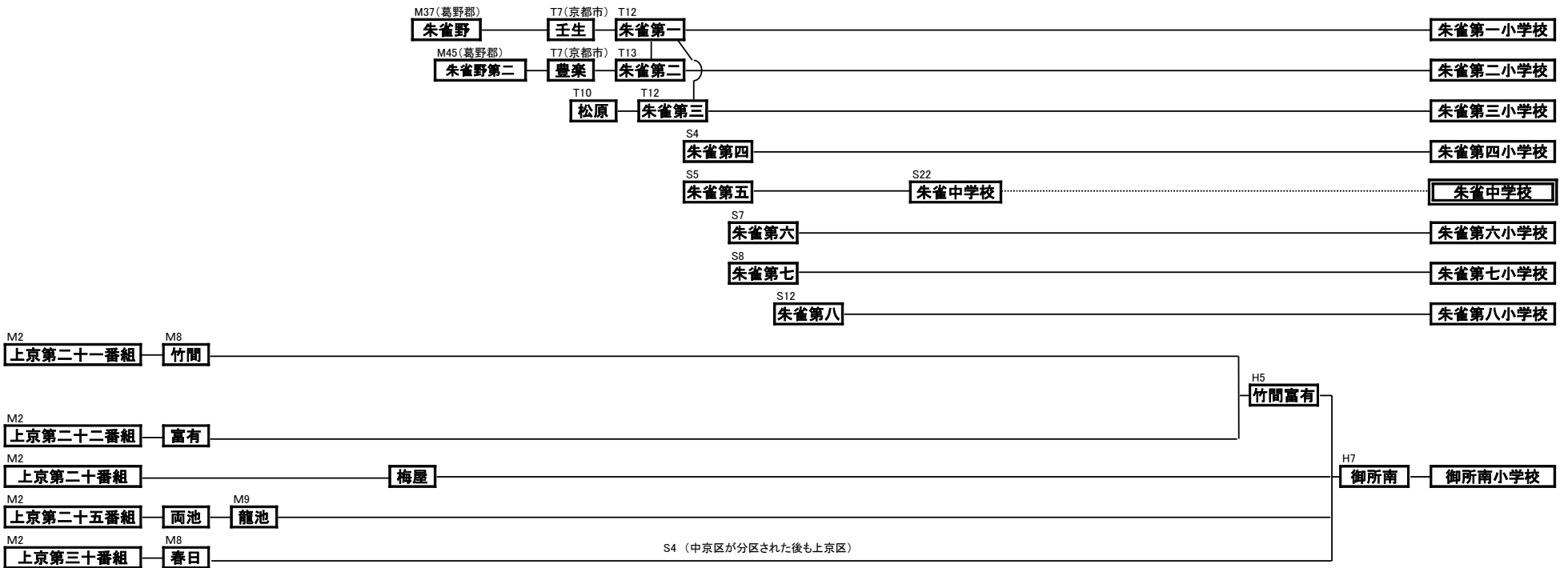

S4 (中京区が分区分された後も上京区)

京都市立小学校の変遷 ③



明治5年 学制頒布

明治19年 小学校令
小学は尋常と高等に分ける

昭和16年 国民学校令
国民学校とする

昭和22年 学校教育法
小学校・中学校の6、3制となる

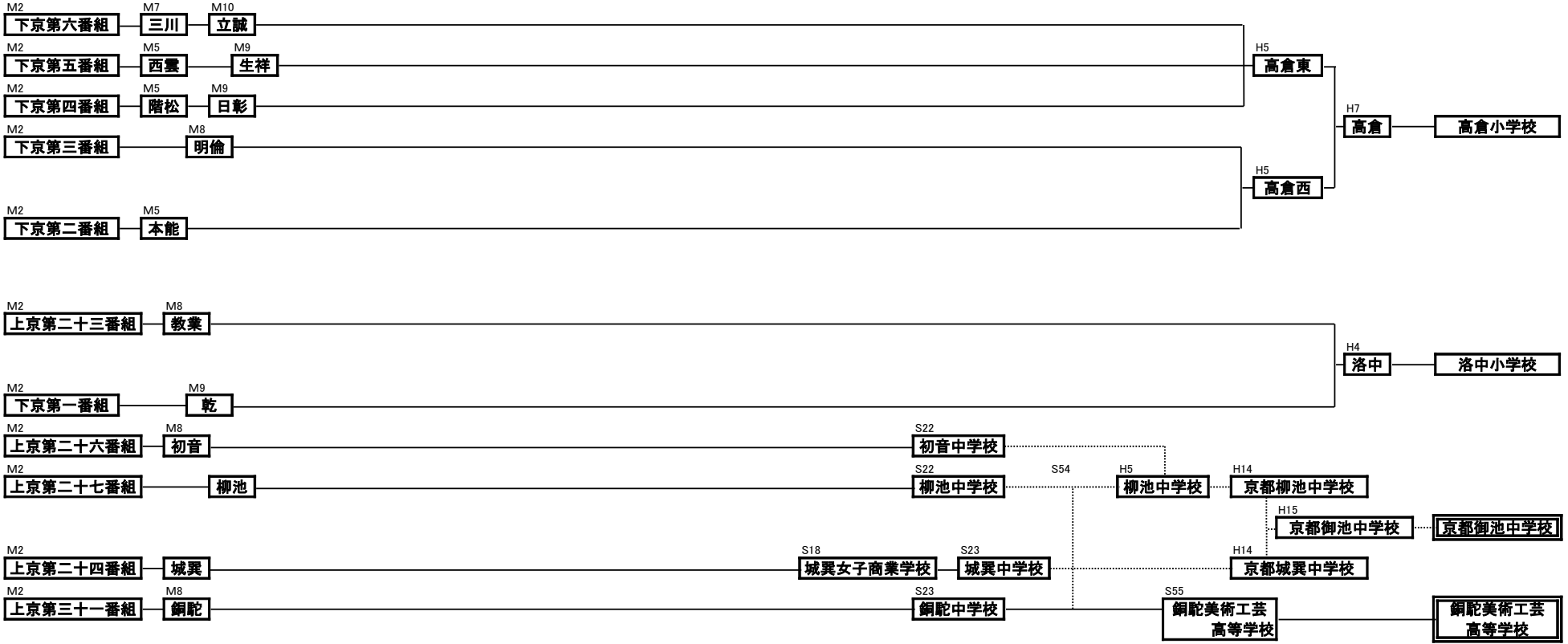

【東山区】

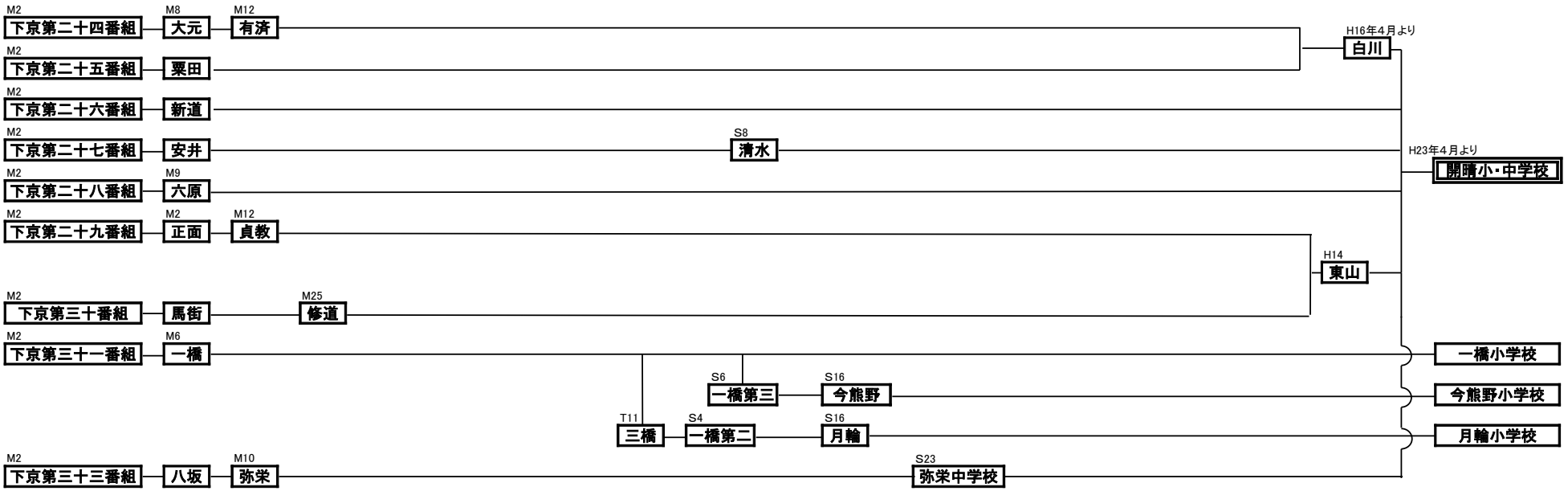

【山科区】

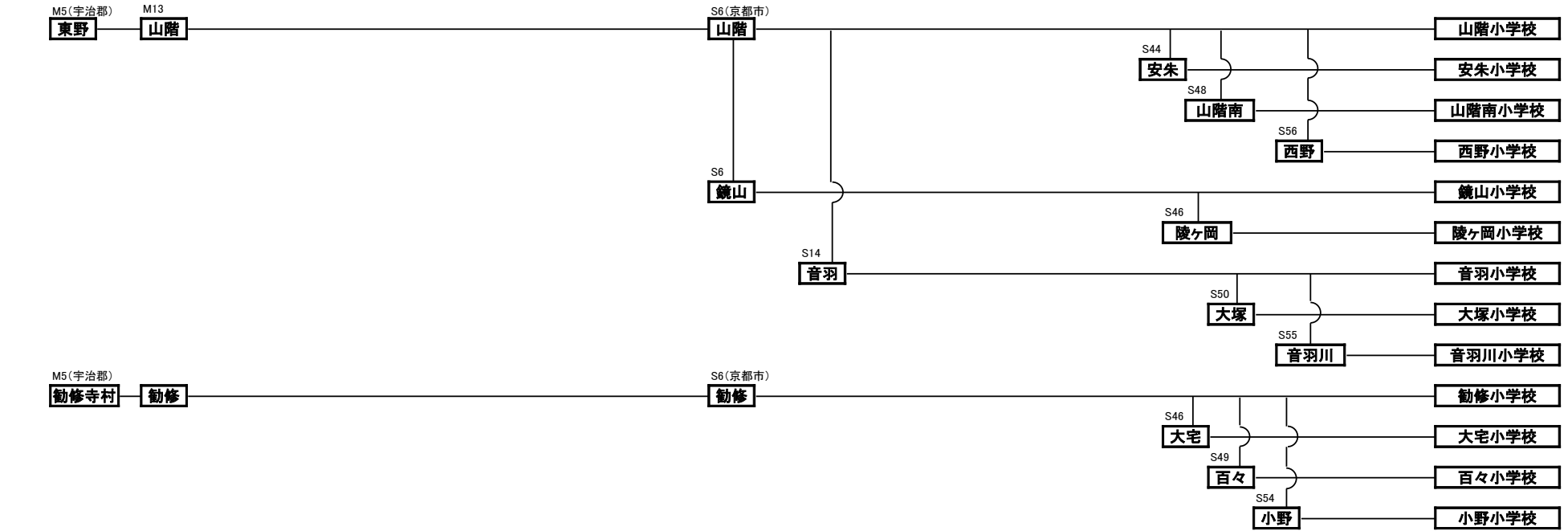

京都市立小学校の変遷 ④

明治

大正

昭和

平成

明治5年 学制頒布

明治19年 小学校令
小学は尋常と高等に分ける

昭和16年 国民学校令
国民学校とする

昭和22年 学校教育法
小学校・中学校の6.3制となる

【下京区】

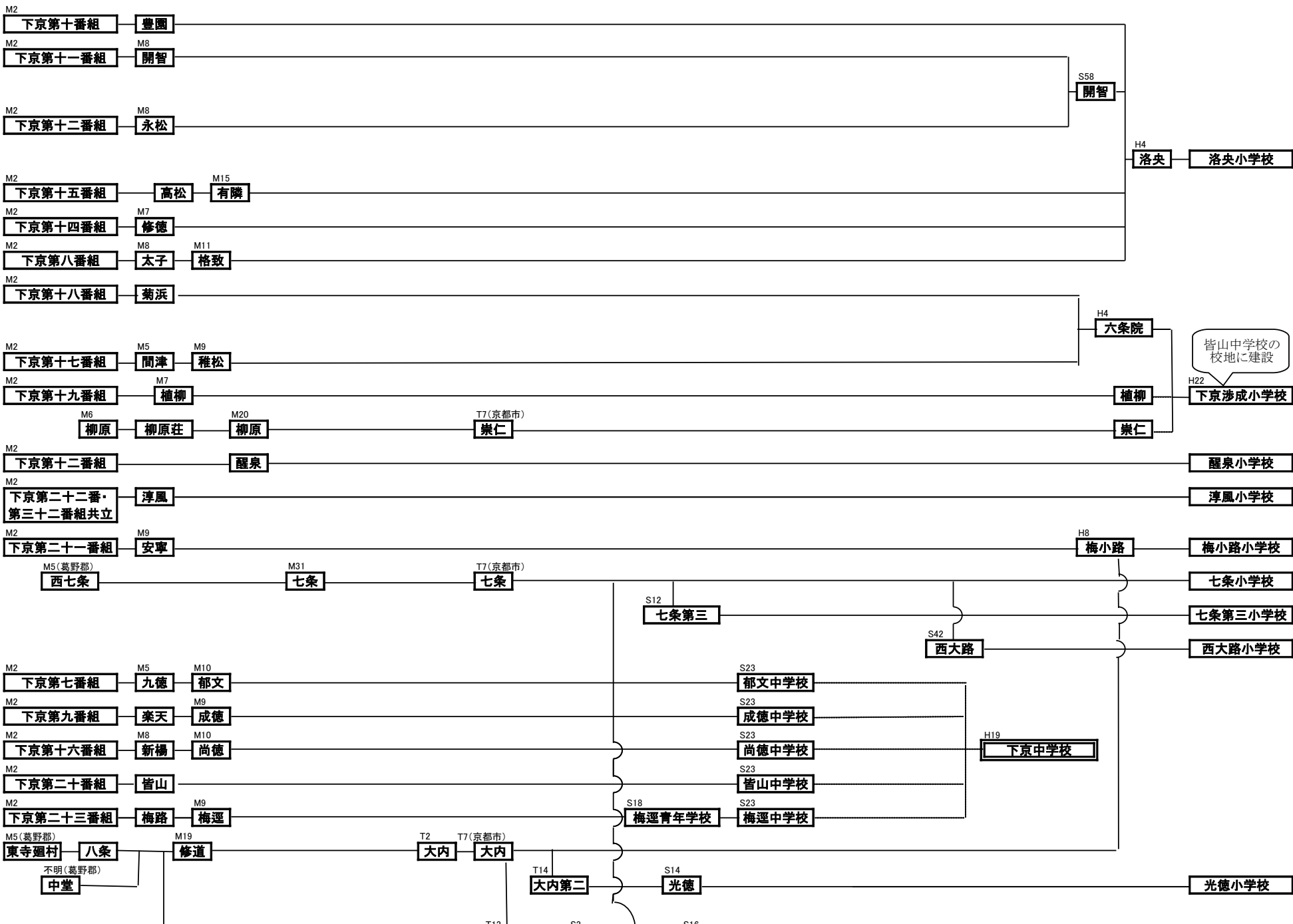

【南区】

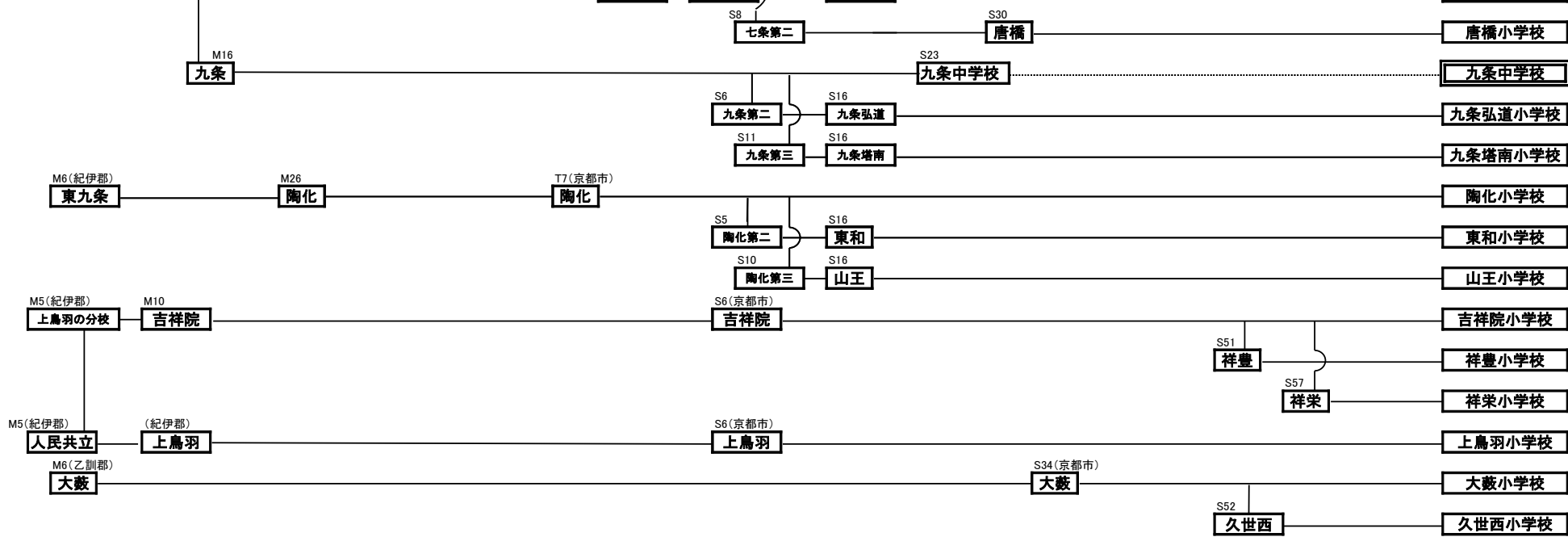

明治5年 学制頒布

明治19年 小学校令
小学は尋常と高等に分ける

昭和16年 国民学校令
国民学校とする

昭和22年 学校教育法
小学校・中学校の6、3制となる

【伏見区】

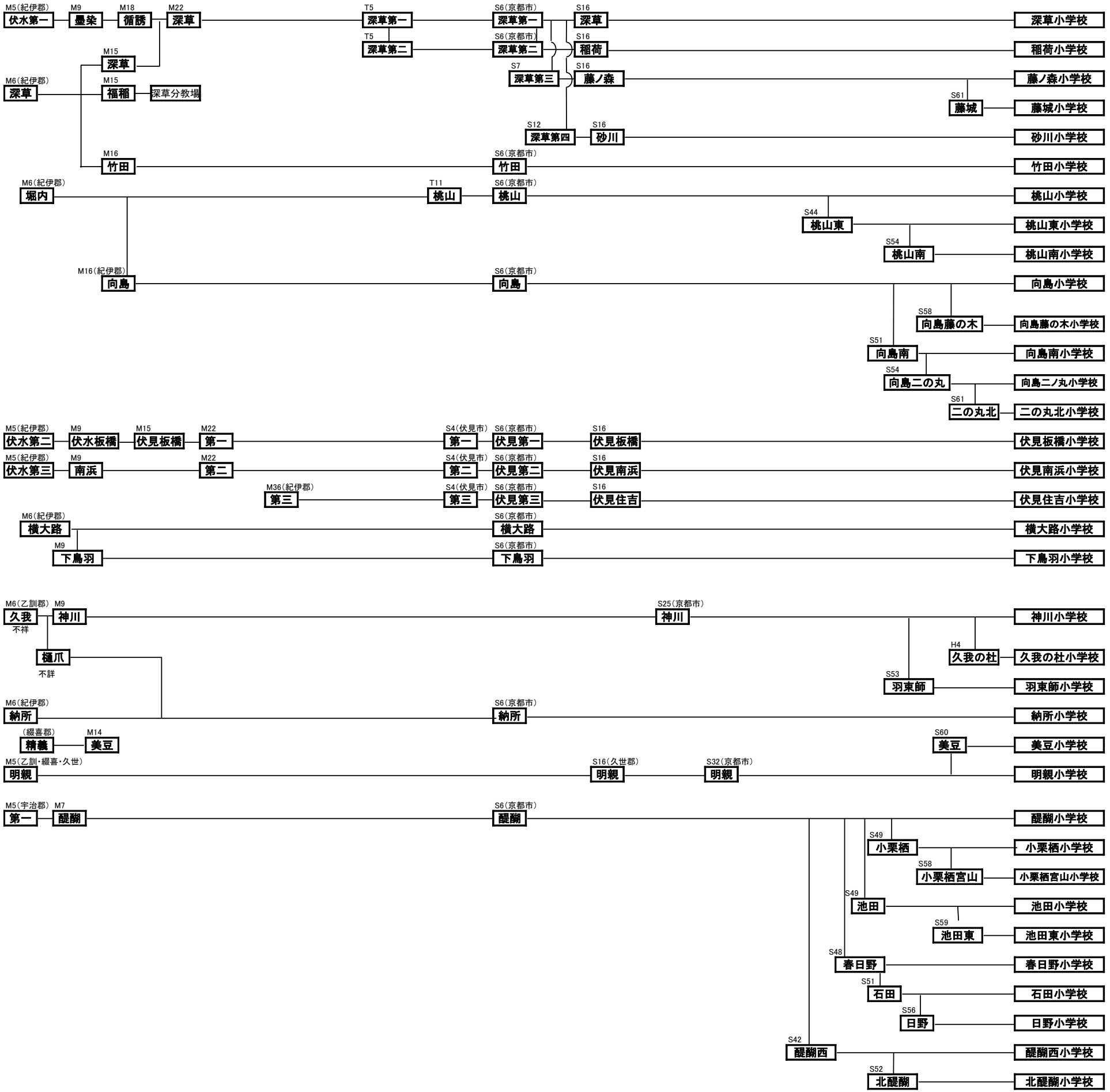

【変遷図 制作規則】

- ・平成19年4月現在、京都市内に存在する京都市立小学校の校名の変遷を表した。
但し例外として、戦前に小学校であった学校が、戦後に中学校に変わった場合は扱った。
- ・分校、分教場は一部を除いて省略した。
- ・村立、町立、〇〇区などの名称は省いた。
- ・改名、設置等の年代に異説のある場合は、年代を入れていない。
- ・明治2年1月に編成された番組は、明治5年5月、番組の名を改めて区となったため、小学校の名称も変わったが、この変遷図では省略した。
- ・小学校の名称が変わってなくても、郡であった地域が京都市に編入した年は改めて名称を記した。

【参考文献】

- ①『京都小學五十年誌』(大正7年12月、京都市役所編)
- ②『京都市立学校沿革』(昭和31年3月、京都市教育委員会事務局調査課編)
- ③『京都府誌 上』(大正4年、京都府編)
- ④『京都大事典』(昭和59年11月、佐和隆研氏他編) 等
- ⑤『史料京都の歴史』(京都市編、平凡社)
- ⑥『京都市立学校沿革史 01』(平成13年10月、京都報道センター)
- ⑦各学校発行の記念誌類 等
- ⑧「文部省年報 第3(明治8年)」(文部省 宣文堂書店 1964)